



MARQUE : **PHILIPS**
REFERENCE : **M5651WG/FR**
CODIC : **4259300**



NOTICE



PHILIPS

Mira

Téléphone fixe design,
sans fil (M560)

Téléphone fixe design
avec répondeur, sans
fil (M565)



Mode d'emploi

Enregistrez votre produit et obtenez de l'assistance sur le site
www.philips.com/support

Table des matières

1	Consignes de sécurité importantes	3	5	Appels internes et appels de conférence	15
				Appeler un autre combiné	15
				Passer un appel de conférence	16
2	Votre téléphone	4	6	Texte et chiffres	17
	Contenu de l'emballage	4		Saisir du texte et des chiffres	17
	Présentation du téléphone	5		Alterner entre minuscules et majuscules	17
	Présentation de la base	6	7	Répertoire	18
3	Guide de démarrage	7		Afficher le répertoire	18
	Branchement de la base	7		Rechercher une entrée	18
	Installation du combiné	8		Appeler depuis le répertoire	18
	Configuration du téléphone (selon le pays)	8		Accéder au répertoire pendant un appel	19
	Modification du code PIN d'accès à distance (pour M565)	9		Ajouter une entrée	19
	Charge du combiné	9		Modifier une entrée	19
	Vérification du niveau de charge de la batterie	10		Supprimer une entrée	19
	Qu'est-ce que le mode veille ?	10		Supprimer toutes les entrées	20
	Icônes	10	8	Journal des appels	21
	Vérification de la réception du signal	11		Type de listes d'appels	21
	Activation/désactivation du combiné	11		Afficher la liste des appels	21
				Enregistrer un appel dans le répertoire	22
4	Appels téléphoniques	12		Rappeler	22
	Passer un appel	12		Supprimer une entrée dans le journal des appels	22
	Réponse à un appel	12		Supprimer tous les appels	22
	Mettre fin à un appel	13	9	Liste de rappel	23
	Réglage du volume de l'écouteur/du haut-parleur	13		Afficher la liste de rappel	23
	Couper le micro	13		Recomposer un numéro	23
	Activer ou désactiver le haut-parleur	13		Enregistrer un appel dans le répertoire	23
	Passer un second appel	13		Supprimer une entrée des Bis	23
	Prendre un deuxième appel	13		Supprimer toutes les entrées des Bis	23
	Basculer entre deux appels	14			
	Établir un appel de conférence avec des correspondants externes	14			

10 Paramètres du téléphone	24		
Paramètres son	24		
Nom du combiné	25		
Régler la date et l'heure	25		
Langue d'affichage	25		
Mode ECO+	25		
<hr/>			
11 Répondeur intégré	26		
Activer/désactiver le répondeur	26		
Régler la langue du répondeur	26		
Annonces	26		
Messages entrants	28		
Régler le nombre de sonneries	29		
Accès à distance	29		
<hr/>			
12 Mode de confidentialité	31		
Blocage d'appels (bloquer des appels sortants)	31		
Blocage des appels entrants	32		
Modifier le code PIN/secret pour le mode de confidentialité	33		
<hr/>			
13 Services	34		
Type de listes d'appels	34		
Conférence automatique	34		
Type de réseau	34		
Préfixe auto	34		
Sélectionner la durée de rappel	35		
Mode de numérotation	35		
Heure auto	36		
Enregistrer des combinés supplémentaires	36		
Désenregistrer les combinés	37		
Rétablissement des réglages par défaut	37		
<hr/>			
14 Données techniques	38		
<hr/>			
15 Avertissement	39		
Déclaration de conformité	39		
Conformité à la norme GAP	39		
Conformité aux normes sur les champs électriques, magnétiques et électromagnétiques	39		
Mise au rebut de votre produit et de la pile en fin de vie	39		
<hr/>			
16 Foire aux questions	41		
<hr/>			
17 Annexe	44		
Tableaux de saisie du texte et des chiffres	44		

1 Consignes de sécurité importantes

Alimentation requise

- Ce produit doit être alimenté en courant alternatif 100–240 V. En cas de panne de courant, la communication peut être interrompue.
- La tension sur le réseau est classée TNV-3 (Telecommunication Network Voltages, tension de réseau de télécommunication), conformément à la norme EN 60950.



Avertissement

- Le réseau électrique est classé comme dangereux. Le seul moyen d'éteindre le chargeur consiste à débrancher l'alimentation au niveau de la prise. Vous devez par conséquent veiller à ce que la prise électrique soit toujours facilement accessible.

Pour éviter tout endommagement ou mauvais fonctionnement



Attention

- Utilisez uniquement le type d'alimentation indiqué dans les instructions pour l'utilisateur.
- Utilisez uniquement le type de pile indiqué dans les instructions pour l'utilisateur.
- Risque d'explosion si une pile de type incorrect est insérée dans l'appareil.
- Débarrassez-vous des piles usagées conformément aux instructions.
- Ne jetez pas les piles au feu.
- Utilisez toujours les câbles fournis avec le produit.
- Ne mettez pas les bornes du chargeur ou les piles en contact avec des objets métalliques.

- Ne laissez pas des petits objets métalliques entrer en contact avec le produit. Cela risquerait de détériorer la qualité audio et d'endommager le produit.
- Les objets métalliques placés près du ou sur le récepteur du combiné risquent d'être attirés.
- N'utilisez pas le produit dans des lieux présentant des risques d'explosion.
- N'ouvrez pas le combiné, la station de base ou le chargeur sous peine d'exposition à de hautes tensions.
- Pour les appareils raccordés, la prise électrique doit être située à proximité de l'appareil et être facilement accessible.
- L'activation de la fonction mains libres peut augmenter considérablement le volume dans l'écouteur. Ne gardez pas le combiné trop près de votre oreille.
- Cet appareil ne permet pas d'effectuer des appels d'urgence en cas de panne de courant. Pour effectuer de tels appels, prévoyez une alternative.
- Ne mettez pas le produit en contact avec des liquides.
- N'utilisez aucun produit de nettoyage à base d'alcool, d'ammoniaque, de benzène ou de substances abrasives : vous risqueriez d'endommager l'appareil.
- N'exposez pas l'appareil à des températures excessives, par exemple les appareils de chauffage ou la lumière directe du soleil.
- Évitez de faire tomber l'appareil et de laisser tomber des objets sur le boîtier.
- Les téléphones portables allumés à proximité de l'appareil peuvent provoquer des interférences.

Températures de fonctionnement et de stockage

- Placez l'appareil dans un endroit où la température est comprise entre 0 °C et 40 °C (jusqu'à 90 % d'humidité relative).
- Rangez-le dans un endroit où la température est comprise entre -20 °C et +45 °C (jusqu'à 95 % d'humidité relative).
- En cas de basses températures, l'autonomie des piles peut être réduite.

2 Votre téléphone

Félicitations pour votre achat et bienvenue dans le monde de Philips ! Pour profiter pleinement de l'assistance offerte par Philips, enregistrez votre produit à l'adresse suivante : www.philips.com/welcome.

Contenu de l'emballage



Combiné**

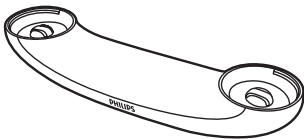

Base (avec deux connecteurs)

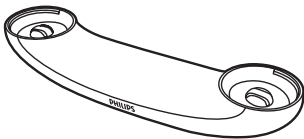

Chargeur (avec un connecteur)**

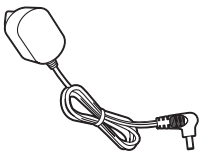

Adaptateur secteur**



Cordon*

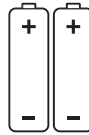

2 piles AAA rechargeables**



Garantie



Guide de démarrage rapide





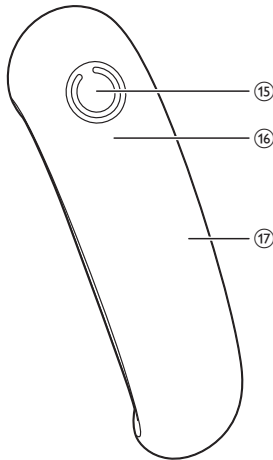
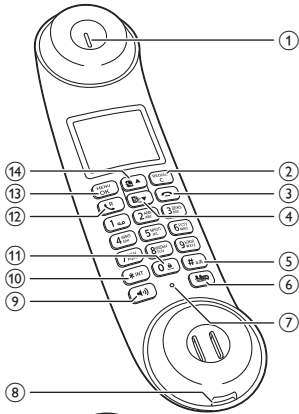

Remarque

- * Dans certains pays, vous devrez d'abord connecter le cordon à l'adaptateur de ligne avant de le brancher à la prise téléphonique.
- ** Dans les coffrets contenant plusieurs combinés, vous trouverez des combinés supplémentaires ainsi que des chargeurs, des adaptateurs secteur et des piles.

Présentation du téléphone



- ① Écouteur
- ② REDIAL/C
 - Effacer du texte ou des chiffres.
 - Annuler l'opération.
 - Accéder à la liste des Bis.

- ③ 
 - Terminer l'appel.
 - Quitter le menu ou l'opération.
 - Maintenir cette touche enfoncée pour activer ou désactiver le combiné.
- ④ 
 - Faire défiler le menu vers le bas.
 - Diminuer le volume de l'écouteur ou du haut-parleur.
 - Accéder au journal des appels en mode veille.
- ⑤ 
 - Maintenir cette touche enfoncée pour ajouter une pause lors d'un appel.
 - Passer en majuscules/minuscules pendant l'édition.
- ⑥  (pour M560) ou  /  (pour M565)
 - Désactiver/réactiver le micro.
 - Accéder au menu du répondeur en mode veille (pour M565 uniquement).
 - Écouter les nouveaux messages du répondeur (pour M565 uniquement).
- ⑦ Microphone
- ⑧ Ouverture du couvercle du compartiment de la batterie

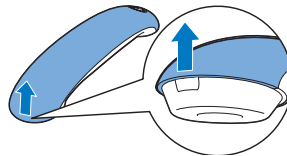

- ⑨ 
 - Allumer ou éteindre le haut-parleur du téléphone.
 - Passer et recevoir des appels via le haut-parleur.

⑩ *INT

- Maintenir cette touche enfoncée pour établir un appel interne (pour les versions contenant plusieurs combinés uniquement).
- Définir le mode de numérotation (mode de numérotation décimale ou mode fréquences vocales).

⑪ 0#

- Appuyer sur cette touche pour insérer un espace au cours de la saisie.
- Maintenir cette touche enfoncée pour verrouiller/déverrouiller le pavé numérique en mode veille.

⑫ R

- Passer et recevoir des appels.
- Touche Rappel (cette fonction dépend du réseau).

⑬ MENU/OK

- Accéder au menu principal.
- Confirmer la sélection.
- Accéder au menu d'options.
- Appuyez pour accéder au répertoire pendant un appel.

⑭ ▲

- Faire défiler le menu vers le haut.
- Augmenter le volume de l'écouteur ou du haut-parleur.
- Accéder au répertoire en mode veille.

⑮ Haut-parleur

⑯ LED

- Éteint : aucun nouvel événement.
- Allumé : pendant deux secondes, lorsque le combiné est posé sur la base.
- Clignotement : nouveaux appels manqués/nouveaux messages

sur le répondeur, nouveaux messages vocaux.

- Clignotement rapide : nouveaux appels entrants.

⑰ Couvercle arrière du combiné

Présentation de la base

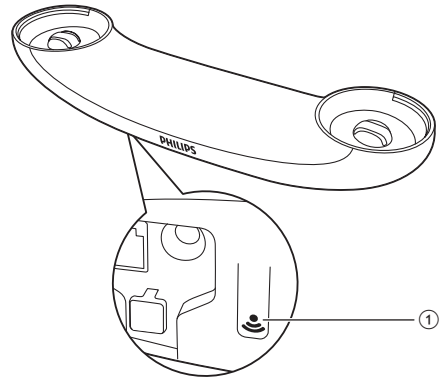

① ●

- Appuyer sur cette touche pour rechercher des combinés.
- Maintenez cette touche enfoncée pour passer au mode enregistrement.

3 Guide de démarrage



Attention

- Avant de connecter et d'installer votre combiné, vous devez avoir pris connaissance des consignes de sécurité de la section « Consignes de sécurité importantes ».

Branchement de la base



Avertissement

- Risque d'endommagement du produit ! Vérifiez que la tension d'alimentation correspond à la valeur de tension indiquée à l'arrière ou sous le téléphone.
- Utilisez exclusivement l'adaptateur secteur fourni pour charger les batteries.



Remarque

- Si vous vous abonnez au service Internet haut débit DSL via votre ligne téléphonique, assurez-vous d'installer un filtre DSL entre le cordon du téléphone et la prise secteur. Ce filtre permet d'empêcher les problèmes liés au bruit et aux noms des appelants provoqués par les interférences DSL. Pour plus d'informations sur les filtres DSL, contactez votre fournisseur DSL.
- La plaque signalétique est située sous la base.

- 1 Branchez chacune des extrémités de l'adaptateur secteur sur :
 - la prise d'entrée DC située sur la partie inférieure de la base ;
 - la prise murale.
- 2 Branchez chacune des extrémités du cordon sur :
 - la prise téléphonique située sur la partie inférieure de la base ;
 - la prise téléphonique murale.

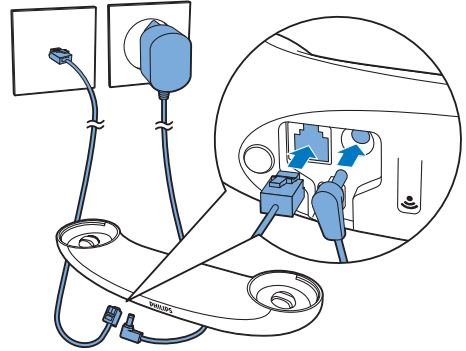

- 3 Branchez chacune des extrémités de l'adaptateur secteur (pour les versions contenant plusieurs combinés uniquement) sur :
 - la prise d'entrée DC située sur la partie inférieure du chargeur du combiné supplémentaire.
 - la prise murale.

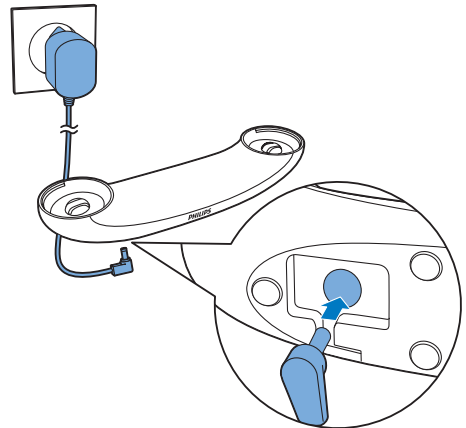

Installation du combiné

Les piles sont déjà installées dans le combiné.

Retirez la languette qui se trouve à l'arrière du combiné avant de le charger.

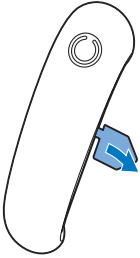

Attention

- Risque d'explosion ! Tenez les piles à l'abri de toute source de chaleur, des rayons du soleil ou du feu. Ne jetez jamais vos piles dans le feu.
- Utilisez exclusivement les piles fournies.
- Risque d'impact sur l'autonomie des piles ! Ne mélangez jamais plusieurs marques ou types de piles.

Remarque

- Chargez les piles pendant 8 heures avant la première utilisation.
- Le combiné peut chauffer pendant la recharge des batteries ; il s'agit d'un phénomène normal.

Avertissement

- Mettez les batteries en place dans le compartiment en veillant à respecter la polarité. Une polarité incorrecte pourrait endommager le produit.

Configuration du téléphone (selon le pays)

Définir le pays/la langue

Sélectionnez votre pays/langue, puis appuyez sur **MENU/OK** pour confirmer.

- ↳ Le réglage du pays/de la langue est enregistré.



Remarque

- L'option de réglage du pays/de la langue varie selon les pays. Si aucun message d'accueil ne s'affiche, cela signifie que le réglage du pays/de la langue est prédéfini pour votre pays. Vous pouvez alors définir la date et l'heure.

Pour réinitialiser la langue, effectuez les étapes suivantes.

- 1 Sélectionnez **MENU/OK** > [Réglages] > [Langue], puis appuyez sur **MENU/OK** pour confirmer.
- 2 Sélectionnez une langue, puis appuyez sur **MENU/OK** pour confirmer.
 - ↳ Le réglage est enregistré.



Régler la date et l'heure

- 1 Appuyez sur MENU/OK.
- 2 Sélectionnez [Réglages]> [Date et heure], puis appuyez sur MENU/OK pour confirmer.
- 3 Utilisez les touches numériques pour entrer la date, puis appuyez sur MENU/OK pour confirmer.
 - ↳ Le menu de réglage de l'heure s'affiche sur le combiné.
- 4 Servez-vous des touches numériques pour entrer l'heure.
 - Si l'heure est au format 12 heures, appuyez sur  ▲ /  ▼ pour sélectionner [am] ou [pm] (selon le pays).
- 5 Appuyez sur MENU/OK pour confirmer.

Modification du code PIN d'accès à distance (pour M565)

Remarque

- Le code PIN par défaut d'accès à distance du répondeur est 0000 ; il est important de le modifier pour garantir la sécurité.

- 1 Appuyez sur  /  ou MENU/OK > [Répondeur].
- 2 Sélectionnez [Accès distance]> [Changer PIN], puis appuyez sur MENU/OK pour confirmer.
- 3 Saisissez l'ancien code PIN, puis appuyez sur MENU/OK pour confirmer.
- 4 Saisissez le nouveau code PIN, puis appuyez sur MENU/OK pour confirmer.
- 5 Saisissez une seconde fois le nouveau code PIN, puis appuyez sur MENU/OK pour confirmer.
 - ↳ Le réglage est enregistré.

Charge du combiné

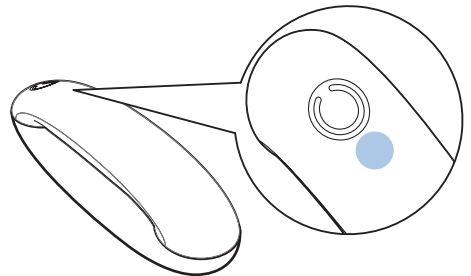

Chargez votre combiné en le connectant dans n'importe quel sens. La base émet une tonalité (voir 'Réglages bips chargeur' à la page 24)

lorsque vous placez le combiné sur la base.

↳ Le combiné commence à se recharger.

Remarque

- Chargez les piles pendant 8 heures avant la première utilisation.
- Le combiné peut chauffer pendant la recharge des piles ; il s'agit d'un phénomène normal.

Le téléphone est maintenant prêt à être utilisé.

Vérification du niveau de charge de la batterie

L'icône de piles indique le niveau actuel de charge de la batterie.

 Lorsque le combiné n'est pas posé sur la base, les barres indiquent le niveau de charge des piles (élevé, moyen et faible).
Lorsque le combiné est posé sur la base/branché sur le chargeur, les barres clignotent jusqu'à ce que les piles soient complètement chargées.

 L'icône de batterie épuisée clignote. La batterie est faible et doit être rechargée.







Le combiné s'éteint automatiquement lorsque les batteries sont épuisées. Si vous êtes en communication, vous entendez des tonalités d'avertissement lorsque les piles sont presque vides. L'appel sera terminé après le signal.

Qu'est-ce que le mode veille ?

Votre téléphone est en mode veille lorsqu'il n'est pas utilisé. Le nom du combiné, la date, l'heure et le numéro du combiné sont affichés sur l'écran de veille.

Icônes

En mode veille, les icônes affichées sur l'écran principal indiquent les fonctions disponibles sur le combiné.

Icône	Descriptions
	Lorsque le combiné n'est pas posé sur la base ou connecté au chargeur, les barres indiquent le niveau de charge de la batterie (élevé à faible). Lorsque le combiné est sur la base ou le chargeur, les barres défilent jusqu'à ce que la batterie soit complètement chargée.
	
	
	L'icône de pile épuisée clignote et vous entendez un signal d'avertissement. La batterie est faible et doit être rechargée.
	Ce symbole indique l'état de la connexion entre le combiné et la base. Le nombre de barres affichées est proportionnel à la puissance du signal.
	Ce symbole s'affiche en continu lorsque vous parcourez les appels entrants dans le journal des appels.
	Ce symbole indique un appel sortant dans la liste de rappel.

 Ce symbole clignote lorsqu'il y a un nouvel appel manqué ou lorsque vous parcourez les appels manqués non lus dans le journal des appels. Ce symbole s'affiche en continu lorsque vous parcourez les appels manqués lus dans le journal des appels.



 Ce symbole clignote lorsque vous recevez un appel. Ce symbole s'affiche en continu lorsque vous êtes en ligne.

 Haut-parleur activé.

 Sonnerie coupée.

 Répondeur (M565 uniquement) : ce symbole clignote en cas de nouveau message ou lorsque la mémoire est remplie. Ce symbole s'affiche lorsque le répondeur est activé.

 Ce symbole clignote lorsque vous avez un nouveau message vocal. Ce symbole s'affiche en continu lorsque les messages vocaux apparaissent dans le journal des appels. Le symbole n'apparaît pas si vous n'avez pas de nouveau message vocal.

 /
 Ce symbole s'affiche lorsque vous faites défiler une liste vers le haut / le bas, ou augmentez / diminuez le volume.

 Caractères restants sur la droite. Appuyez sur REDIAL/C pour lire.

ECO+ Le mode ECO+ est activé.

Vérification de la réception du signal

 Le nombre de barres indique l'état de la connexion entre le combiné et la base. Le nombre de barres affichées est proportionnel à la qualité de la connexion.

- Assurez-vous que le combiné est connecté à la base avant de passer un appel, de prendre un appel ou d'utiliser les différentes fonctions du téléphone.
- Si vous entendez des tonalités d'avertissement lorsque vous êtes en communication, cela signifie que les piles du combiné sont presque vides ou que le combiné est hors de portée. Rechargez les batteries ou rapprochez le combiné de la base.

Remarque

- Lorsque le mode ECO+ est activé, la puissance du signal ne s'affiche pas (voir 'Mode ECO+' à la page 25).

Activation/désactivation du combiné

Maintenez la touche  enfoncée pour activer ou désactiver le combiné.

4 Appels téléphoniques

Remarque

- En cas de panne de courant, le téléphone ne peut accéder aux services d'urgence.

Conseil

- Vérifiez la force du signal avant de passer un appel ou pendant une communication (voir 'Vérification de la réception du signal' à la page 11).



Passer un appel

Il y a différentes façons de passer un appel :



- Appel normal.
- Appel précomposé.

Vous pouvez aussi passer un appel à partir de la liste de rappel (voir 'Recomposer un numéro' à la page 23), de la liste du répertoire (voir 'Appeler depuis le répertoire' à la page 18) et du journal des appels (voir 'Rappeler' à la page 22).

Appel normal

- 1 Appuyez sur  ou .
- 2 Composez le numéro de téléphone.
↳ L'appel est effectué.
↳ La durée de l'appel en cours s'affiche.



Appel précomposé

- 1 Composez le numéro de téléphone.
 - Pour effacer un chiffre, appuyez sur REDIAL/C.
 - Pour insérer une pause, enfoncez quelques instants la touche #^{W/A}.
- 2 Appuyez sur  ou  pour lancer l'appel.

Remarque

- La durée de votre appel en cours s'affiche dans le minuteur d'appel.
- Si vous entendez des tonalités d'avertissement, cela signifie que les piles du combiné sont presque vides ou que le combiné est hors de portée. Rechargez les piles ou rapprochez le combiné de la base.

Réponse à un appel

Lorsqu'il y a un appel entrant, le téléphone sonne. Appuyez sur  ou  pour prendre l'appel.

Avertissement

- Lorsque le combiné sonne ou lorsque la fonction mains libres est activée, tenez le combiné éloigné de votre oreille pour éviter d'endommager votre ouïe.

Remarque

- Le service d'affichage du nom de l'appelant est disponible si vous avez souscrit au service correspondant auprès de votre opérateur.

Conseil

- En cas d'appel manqué, une notification s'affiche.

Désactiver la sonnerie de l'appel entrant en cours

Lorsque le téléphone sonne, appuyez sur **REDIAL/C** pour désactiver temporairement la sonnerie de l'appel entrant en cours.

Mettre fin à un appel

Pour mettre fin à un appel :



- Appuyez sur  ;
- Placez le combiné sur la station de base ou la station d'accueil pour la mise en charge.

Régler le volume de l'écouteur/du haut-parleur

Appuyez sur  /  pour régler le volume au cours d'un appel.

- ↳ Le volume de l'écouteur/du haut-parleur est réglé et le téléphone affiche de nouveau l'écran d'appel.

Couper le micro

- 1 Appuyez sur  pendant un appel.
 - ↳ Le combiné affiche [Micro coupé].
 - ↳ Votre correspondant ne peut plus vous entendre, mais vous pouvez toujours l'entendre.
- 2 Appuyez sur  pour réactiver le micro.
 - ↳ Votre correspondant peut de nouveau vous entendre.

Activer ou désactiver le haut-parleur

Appuyez sur .

Passer un second appel

Remarque

- Ce service dépend du réseau utilisé. Veuillez vérifier auprès de votre opérateur.



- 1 Appuyez sur  pendant un appel.
 - ↳ Le premier appel est mis en attente.
- 2 Composez le second numéro.
 - ↳ La communication est établie avec le numéro affiché à l'écran.

Prendre un deuxième appel

Remarque

- Ce service dépend du réseau utilisé.

Lorsque vous entendez le signal intermittent indiquant un deuxième appel entrant, vous pouvez prendre cet appel de deux façons :

- 1 Appuyez sur  ou sur **2^{me}** pour prendre l'appel.
 - ↳ Le premier appel est mis en attente et vous êtes connecté au deuxième appel.
- 2 Appuyez sur  et sur **1^{er}** pour terminer l'appel en cours et reprendre le premier appel.

Basculer entre deux appels

Remarque

- Ce service dépend du réseau utilisé. Veuillez vérifier auprès de votre opérateur.

Appuyez sur ^R et **2_{ABC}**.

- ↳ L'appel en cours est mis en attente pour vous permettre de prendre l'autre appel.

Établir un appel de conférence avec des correspondants externes

Remarque

- Ce service dépend du réseau et du pays. Pour savoir si vous pouvez bénéficier de cette option et connaître les frais supplémentaires applicables, contactez votre opérateur.

Lorsque vous êtes en communication avec deux correspondants, appuyez sur

^R, puis **3_{DEF}**.

- ↳ Les deux appels sont alors mis en relation et une conférence est établie.

5 Appels internes et appels de conférence

Un appel interne est un appel vers un autre combiné qui partage la même station de base. Un appel de conférence est une communication entre vous, l'utilisateur d'un autre combiné et des correspondants externes.



Appeler un autre combiné

Remarque

- Si deux combinés seulement sont souscrits sur la base, maintenez la touche *INT enfoncée pour appeler l'autre combiné.

- 1 Maintenez *INT enfoncé.
↳ Pour les versions à plusieurs combinés, les combinés disponibles pour l'interphone

- sont affichés. Passez alors à l'étape 2.
- ↳ Pour les versions à deux combinés, l'autre combiné sonne. Passez alors à l'étape 3.

- 2 Sélectionnez un combiné, puis appuyez sur MENU/OK pour confirmer.
↳ Le combiné sélectionné sonne.
- 3 Appuyez sur la touche  du combiné sélectionné.
↳ La liaison interne est établie.
- 4 Appuyez sur  pour mettre fin à l'appel de conférence.

Lorsque vous êtes en communication

Vous pouvez passer d'un combiné à l'autre en cours d'appel :

- 1 Maintenez *INT enfoncé.
↳ Votre correspondant est mis en attente.
↳ Pour les versions à plusieurs combinés, les combinés disponibles pour l'interphone sont affichés. Passez alors à l'étape 2.
↳ Pour les versions à deux combinés, l'autre combiné sonne. Passez alors à l'étape 3.
- 2 Sélectionnez un combiné, puis appuyez sur MENU/OK pour confirmer.
↳ Attendez que le correspondant reprenne l'appel.
- 3 Appuyez sur la touche  du combiné sélectionné.
↳ La liaison interne est établie.

Basculer entre plusieurs appels

Maintenez la touche *INT enfoncée pour basculer entre un appel externe et un appel interne.

Passer un appel de conférence

Un appel de conférence est un appel tripartite entre vous, l'utilisateur d'un autre combiné et des correspondants externes. Les deux combinés doivent partager la même base.

Lors d'un appel externe

- 1 Maintenez la touche *INT enfoncée pour émettre un appel interne.
 - ↳ Votre correspondant est mis en attente.
 - ↳ Pour les versions à plusieurs combinés, les combinés disponibles pour l'interphone sont affichés. Passez alors à l'étape 2.
 - ↳ Pour les versions à deux combinés, l'autre combiné sonne. Passez alors à l'étape 3.
- 2 Sélectionnez un combiné, puis appuyez sur MENU/OK pour confirmer.
 - ↳ Le combiné sélectionné sonne.
- 3 Appuyez sur la touche  du combiné sélectionné.
 - ↳ La liaison interne est établie.
- 4 Appuyez sur MENU/OK.
 - ↳ Vous êtes maintenant en communication à trois avec un

correspondant externe et un combiné sélectionné.

- 5 Appuyez sur  pour mettre fin à l'appel de conférence.

Remarque

- Appuyez sur  pour participer à une conférence en cours depuis un autre combiné si [Services] > [Conférence] est réglé sur [Auto].

Pendant l'appel de conférence

- 1 Maintenez la touche *INT enfoncée pour mettre l'appel externe en attente et revenir à l'appel interne.
 - ↳ L'appel externe est mis en attente.
- 2 Appuyez sur MENU/OK pour établir à nouveau l'appel de conférence.



Remarque

- Si un combiné raccroche pendant l'appel de conférence, l'autre combiné reste connecté à l'appel externe.

6 Texte et chiffres

Vous pouvez saisir du texte et des chiffres pour les noms de combinés, les entrées du répertoire et autres éléments de menu.

Saisir du texte et des chiffres

- 1 Appuyez une ou plusieurs fois sur une touche alphanumérique pour entrer le caractère sélectionné.
- 2 Appuyez sur **REDIAL/C** pour effacer un caractère. Maintenez la touche **REDIAL/C** enfoncée pour supprimer tous les caractères. Appuyez sur  et  pour déplacer le curseur vers la gauche et vers la droite.
- 3 Appuyez sur **0*** pour ajouter un espace.



Remarque

- Pour plus d'informations sur le mappage des touches de caractères et de chiffres, consultez le chapitre « Annexe ».

Alterner entre minuscules et majuscules

Par défaut, la première lettre de chaque mot dans une phrase est en majuscule, le reste en minuscules. Maintenez la touche **#*A** enfoncée pour alterner entre majuscules et minuscules.

7 Répertoire

Ce téléphone intègre un répertoire avec une capacité de stockage de 100 entrées. Vous pouvez accéder au répertoire à partir de la base. La longueur maximale de chaque entrée est de 14 caractères pour le nom et 24 chiffres pour le numéro.

Vous disposez de 2 entrées à accès direct (touches 1 et 2). Selon votre pays, les touches 1 et 2 sont respectivement prédéfinies avec le numéro de la messagerie vocale et le numéro de renseignements de votre fournisseur de services. En mode veille, lorsque vous maintenez l'une de ces touches enfoncée, le numéro de téléphone enregistré est automatiquement composé.

Remarque

- La mémoire à accès direct est disponible selon les pays.

Afficher le répertoire

Remarque

- Vous pouvez afficher le répertoire sur le combiné à tout moment.



- 1 Appuyez sur  ▲ ou sur MENU/OK > [Répertoire] > [Voir] > MENU/OK pour accéder à la liste du répertoire.
- 2 Sélectionnez un contact pour afficher les informations disponibles.

Rechercher une entrée

Il y a deux manières de rechercher une entrée dans le répertoire :

- Faire défiler la liste des contacts.
- Entrer le premier caractère du contact.



Faire défiler la liste des contacts

- 1 Appuyez sur  ▲ ou sur MENU/OK > [Répertoire] > [Voir] pour accéder à la liste du répertoire.
- 2 Appuyez sur  ▲ et sur  ▼ pour parcourir la liste du répertoire.

Saisir le premier caractère du contact

- 1 Appuyez sur  ▲ ou sur MENU/OK > [Répertoire] > [Voir] pour accéder à la liste du répertoire.
- 2 Appuyez sur la touche alphanumérique correspondant au caractère.
 - ↳ La première entrée qui commence par ce caractère apparaît.

Appeler depuis le répertoire

- 1 Appuyez sur  ▲ ou sur MENU/OK > [Répertoire] > [Voir] > MENU/OK pour accéder à la liste du répertoire.
- 2 Sélectionnez un contact dans la liste du répertoire.
- 3 Appuyez sur  ^R pour passer l'appel.

Accéder au répertoire pendant un appel

- 1 Appuyez sur MENU/OK.
- 2 Sélectionnez le contact, puis appuyez sur MENU/OK pour afficher le numéro.



Ajouter une entrée

Remarque

- Si la mémoire de votre répertoire est pleine, un message de notification s'affiche sur le combiné. Vous devez alors effacer des entrées pour en ajouter de nouvelles.
- Lorsque vous modifiez le numéro d'une entrée, le nouveau numéro remplace l'ancien.

- 1 Appuyez sur MENU/OK.
- 2 Sélectionnez [Répertoire]> [Ajouter nouv.], puis appuyez sur MENU/OK pour confirmer.
- 3 Entrez le nom, puis appuyez sur MENU/OK pour confirmer.
- 4 Entrez le numéro, puis appuyez sur MENU/OK pour confirmer.
↳ La nouvelle entrée est enregistrée.

Conseil

- Enfoncez quelques instants la touche #**A pour insérer une pause.
- Appuyez une ou plusieurs fois sur une touche alphanumérique pour entrer le caractère sélectionné.
- Appuyez sur REDIAL/C pour effacer le caractère. Appuyez sur  ▲ et  ▼ pour déplacer le curseur vers la gauche et vers la droite.

Modifier une entrée

- 1 Appuyez sur la touche MENU/OK.
- 2 Sélectionnez [Répertoire]> [Éditer], puis appuyez sur MENU/OK pour confirmer.
- 3 Sélectionnez un contact, puis appuyez sur MENU/OK pour confirmer.
- 4 Modifiez le nom, puis appuyez sur MENU/OK pour confirmer.
- 5 Modifiez le chiffre, puis appuyez sur MENU/OK pour confirmer.
↳ L'entrée est enregistrée.

Supprimer une entrée

- 1 Appuyez sur MENU/OK.
- 2 Sélectionnez [Répertoire]> [Supprimer], puis appuyez sur MENU/OK pour confirmer.
- 3 Sélectionnez un contact, puis appuyez sur MENU/OK pour confirmer.
↳ Une demande de confirmation s'affiche sur le combiné.
- 4 Appuyez sur MENU/OK pour confirmer.
↳ L'entrée est supprimée.

Supprimer toutes les entrées

- 1 Appuyez sur MENU/OK.
- 2 Sélectionnez [Répertoire] > [Supprimer tout], appuyez sur MENU/OK pour confirmer.
 - ↳ Une demande de confirmation s'affiche sur le combiné.
- 3 Appuyez sur MENU/OK pour confirmer.
 - ↳ Toutes les entrées (à l'exception des 2 entrées à accès direct) sont supprimées.



8 Journal des appels

Le journal des appels conserve l'historique de tous les appels manqués et reçus. L'historique des appels entrants mémorise le nom et le numéro de l'appelant ainsi que la date et l'heure de l'appel. Cette fonction n'est disponible que si vous avez souscrit au service d'affichage du nom de l'appelant auprès de votre opérateur. Ce téléphone peut conserver 50 entrées d'appel. L'icône du journal sur le combiné clignote pour signaler les appels manqués. Si l'appelant autorise l'affichage de son identité, son nom ou son numéro apparaît. La liste des appels est classée par ordre chronologique, en commençant par l'appel reçu le plus récent.

Remarque

- Avant d'effectuer un rappel directement depuis la liste des appels, vérifiez que le numéro de la liste d'appels est valide.

Les icônes affichées à l'écran vous indiquent si vous avez reçu/manqué des appels.

icônes	Description
	Ce symbole s'affiche en continu lorsque vous parcourez les appels entrants dans le journal des appels.
	Ce symbole clignote lorsque vous avez manqué un appel. Ce symbole s'affiche en continu lorsque vous parcourez les appels manqués dans le journal des appels.

Type de listes d'appels

Vous pouvez définir si vous pouvez voir tous les appels entrants ou uniquement les appels manqués du journal des appels.

Remarque

- Cette fonction est disponible en fonction du pays sélectionné.

Sélectionner le type de liste d'appels

- 1 Appuyez sur la touche **MENU/OK**.
- 2 Sélectionnez **[Services]> [Typ liste app.]**, puis appuyez sur **MENU/OK** pour confirmer.
- 3 Sélectionnez une option, puis appuyez sur **MENU/OK** pour confirmer.



Afficher la liste des appels

- 1 Appuyez sur **☰ ▼**.
↳ Le journal des appels entrants apparaît.
- 2 Sélectionnez une entrée, puis appuyez sur **MENU/OK** et sélectionnez **[Voir]** pour afficher les informations disponibles.

Enregistrer un appel dans le répertoire

- 1 Appuyez sur  ▼.
↳ Le journal des appels entrants apparaît.
- 2 Sélectionnez une entrée, puis appuyez sur MENU/OK pour confirmer.
- 3 Sélectionnez [Enreg. numéro], puis appuyez sur MENU/OK pour confirmer.
- 4 Saisissez ou modifiez le nom, puis appuyez sur MENU/OK pour confirmer.
- 5 Saisissez ou modifiez le numéro, puis appuyez sur MENU/OK pour confirmer.
↳ L'entrée est enregistrée.

Rappeler

- 1 Appuyez sur  ▼.
- 2 Sélectionnez une entrée dans la liste.
- 3 Appuyez sur  pour passer l'appel.

Supprimer une entrée dans le journal des appels

- 1 Appuyez sur  ▼.
↳ Le journal des appels entrants apparaît.
- 2 Sélectionnez une entrée, puis appuyez sur MENU/OK pour confirmer.
- 3 Sélectionnez [Supprimer], puis appuyez sur MENU/OK pour confirmer.
↳ Une demande de confirmation s'affiche sur le combiné.
- 4 Appuyez sur MENU/OK pour confirmer.
↳ L'entrée est supprimée.

Supprimer tous les appels

- 1 Appuyez sur  ▼.
↳ Le journal des appels entrants apparaît.
- 2 Appuyez sur MENU/OK pour accéder au menu d'options.
- 3 Sélectionnez [Supprimer tout], puis appuyez sur MENU/OK pour confirmer.
↳ Une demande de confirmation s'affiche sur le combiné.
- 4 Appuyez sur MENU/OK pour confirmer.
↳ Toutes les entrées sont supprimées.

9 Liste de rappel

La liste de rappel conserve l'historique des appels composés. Elle indique le nom et/ou le numéro des contacts que vous avez appelés. Ce téléphone peut conserver 20 entrées de rappel.

Afficher la liste de rappel

Appuyez sur la touche REDIAL/C.

Recomposer un numéro

- 1 Appuyez sur la touche REDIAL/C.
- 2 Sélectionnez une entrée, puis appuyez sur .
↳ L'appel est effectué.

Enregistrer un appel dans le répertoire

- 1 Appuyez sur REDIAL/C pour afficher la liste des Bis composés.
- 2 Sélectionnez une entrée, puis appuyez sur MENU/OK pour confirmer.
- 3 Sélectionnez [Enreg. numéro], puis appuyez sur MENU/OK pour confirmer.
- 4 Saisissez ou modifiez le nom, puis appuyez sur MENU/OK pour confirmer.
- 5 Saisissez ou modifiez le numéro, puis appuyez sur MENU/OK pour confirmer.
↳ L'entrée est enregistrée.

Supprimer une entrée des Bis

- 1 Appuyez sur REDIAL/C pour afficher la liste des Bis composés.
- 2 Sélectionnez une entrée, puis appuyez sur MENU/OK pour confirmer.
- 3 Sélectionnez [Supprimer], puis appuyez sur MENU/OK pour confirmer.
↳ Une demande de confirmation s'affiche sur le combiné.
- 4 Appuyez sur MENU/OK pour confirmer.
↳ L'entrée est supprimée.

Supprimer toutes les entrées des Bis

- 1 Appuyez sur REDIAL/C pour afficher la liste des Bis composés.
- 2 Appuyez sur MENU/OK pour accéder au menu d'options.
- 3 Sélectionnez [Supprimer tout], puis appuyez sur MENU/OK pour confirmer.
↳ Une demande de confirmation s'affiche sur le combiné.
- 4 Appuyez sur MENU/OK pour confirmer.
↳ Toutes les entrées sont supprimées.

10 Paramètres du téléphone

Vous pouvez personnaliser les paramètres de votre téléphone.

Paramètres son

Volume de la sonnerie du combiné

Vous pouvez régler le volume sur 5 niveaux différents, ou [Désactivé].

- 1 Appuyez sur la touche MENU/OK.
- 2 Sélectionnez [Réglages] >[Sons] > [Vol. sonnerie], puis appuyez sur MENU/OK pour confirmer.
- 3 Sélectionnez un niveau de volume, puis appuyez sur MENU/OK pour confirmer.
↳ Le réglage est enregistré.

Sonnerie du combiné

Vous pouvez choisir une sonnerie parmi les 10 disponibles.

- 1 Appuyez sur la touche MENU/OK.
- 2 Sélectionnez [Réglages] >[Sons] > [Sonneries], puis appuyez sur MENU/OK pour confirmer.
- 3 Sélectionnez une sonnerie, puis appuyez sur MENU/OK pour confirmer.
↳ Le réglage est enregistré.

Bips des touches

Le bip des touches est le son émis lorsque vous appuyez sur les touches du combiné.

- 1 Appuyez sur la touche MENU/OK.
- 2 Sélectionnez [Réglages] >[Sons] > [Bip touches], puis appuyez sur MENU/OK pour confirmer.
- 3 Sélectionnez [Activé]/[Désactivé], puis appuyez sur MENU/OK pour confirmer.
↳ Le réglage est enregistré.

Réglages bips chargeur

Les bips chargeur sont le son émis lorsque vous placez le combiné sur la base ou le chargeur.

- 1 Appuyez sur la touche MENU/OK.
- 2 Sélectionnez [Réglages] >[Sons] > [Bip base], puis appuyez sur MENU/OK pour confirmer.
- 3 Sélectionnez [Activé]/[Désactivé], puis appuyez sur MENU/OK pour confirmer.
↳ Le réglage est enregistré.

Régler la tonalité de la batterie

La tonalité de la batterie est le son émis lorsque la batterie est faible et doit être rechargée.

- 1 Appuyez sur la touche MENU/OK.
- 2 Sélectionnez [Réglages] >[Sons] > [Tonalité batt.], puis appuyez sur MENU/OK pour confirmer.
- 3 Sélectionnez [Activé]/[Désactivé], puis appuyez sur MENU/OK pour confirmer.
↳ Le réglage est enregistré.

Nom du combiné

Le nom du combiné peut contenir 12 caractères. Il s'affiche sur l'écran du combiné en mode veille.

- 1 Appuyez sur MENU/OK.
- 2 Sélectionnez [Réglages]> [Nom du tél], puis appuyez sur MENU/OK pour confirmer.
- 3 Saisissez ou modifiez le nom. Pour effacer un caractère, appuyez sur REDIAL/C.
- 4 Appuyez sur MENU/OK pour confirmer.
↳ Le réglage est enregistré.

Régler la date et l'heure

Pour plus d'informations, reportez-vous à la rubrique « Régler la date et l'heure » dans la section « Mise en route ».

Langue d'affichage

Remarque

- Cette fonction n'est disponible que sur les modèles multilingues.
- Les langues proposées varient d'un pays à l'autre.

- 1 Appuyez sur la touche MENU/OK.
- 2 Sélectionnez [Réglages]> [Langue], puis appuyez sur MENU/OK pour confirmer.
- 3 Sélectionnez une langue, puis appuyez sur MENU/OK pour confirmer.
↳ Le réglage est enregistré.

Mode ECO+

Lorsque le mode ECO+ est activé, il élimine les radiations du combiné et de la base en mode veille.

- 1 Appuyez sur la touche MENU/OK.
- 2 Sélectionnez [Réglages]>[Mode ÉCO+], puis appuyez sur MENU/OK pour confirmer.
- 3 Sélectionnez [Activé]/[Désactivé] et appuyez sur MENU/OK pour confirmer.
↳ Le réglage est enregistré.
↳ ECO+ s'affiche en mode veille au bout d'un certain temps.

Remarque

- Pour que le mode ECO+ fonctionne correctement, assurez-vous que tous les combinés inscrits à la base sont des modèles M560/M565.
- Lorsque le mode ECO+ est activé, la durée de veille est réduite. Ceci s'explique par le fait qu'en mode ECO+, la base ne transmet pas de signal en mode veille ; le combiné doit donc « écouter » plus fréquemment les signaux de la base pour détecter des appels entrants ou d'autres requêtes de la base. La durée qu'il faut au combiné pour accéder à des fonctions telles que la configuration d'appel, le journal des appels, le mode recherche du combiné et le répertoire est également plus longue. Le combiné ne vous avertira pas de lier la perte en cas de perte de puissance ou de déplacement hors de portée.



11 Répondeur intégré

Remarque

- Disponible uniquement pour M565.

Votre téléphone est équipé d'un répondeur intégré capable d'enregistrer les appels manqués lorsqu'il est activé. Vous pouvez également accéder à distance au répondeur et changer les réglages par le biais du menu de répondeur sur le combiné.

Activer/désactiver le répondeur

- 1 Appuyez sur  /  ou MENU/OK > [Répondeur].
- 2 Sélectionnez [Act./désact.] > [Activé]/[Désactivé], puis appuyez sur MENU/OK pour confirmer.
- 3 Lorsque le répondeur est activé, sélectionnez [Rép.&Enreg.]/[Rép. simple], puis appuyez sur MENU/OK pour confirmer.
↳ Le réglage est enregistré.

Remarque

- [Rép.&Enreg.] signifie que les appels sont traités et les messages sont enregistrés. [Rép. simple] signifie que les appels sont uniquement traités, les messages ne sont pas enregistrés.



↳ Le réglage est enregistré.

Régler la langue du répondeur

Remarque

- Cette fonction n'est disponible que sur les modèles multilingues.

La langue du répondeur est la langue des annonces.



- 1 Appuyez sur  /  ou MENU/OK > [Répondeur].
- 2 Sélectionnez [Langue répond.], puis appuyez sur MENU/OK pour confirmer.
- 3 Sélectionnez une langue, puis appuyez sur MENU/OK pour confirmer.
↳ Le réglage est enregistré.

Annonces

L'annonce est le message que votre correspondant entend lorsqu'il tombe sur le répondeur. Deux annonces sont préenregistrées sur le répondeur : [Rép.&Enreg.] et [Rép. simple].

Enregistrer une annonce



La longueur maximale de l'annonce est de 3 minutes. Toute nouvelle annonce enregistrée remplace automatiquement l'annonce précédente.

- 1 Appuyez sur  /  ou MENU/OK > [Répondeur].
- 2 Sélectionnez [Annonce], puis appuyez sur MENU/OK pour confirmer.
- 3 Sélectionnez [Rép. simple] ou [Rép.&Enreg.], puis appuyez sur la touche MENU/OK pour confirmer.
- 4 Sélectionnez [Enregistrer], puis appuyez sur MENU/OK pour confirmer.
- 5 Commencez à enregistrer à proximité du microphone après le signal sonore.
- 6 Appuyez sur MENU/OK pour arrêter l'enregistrement, qui sinon s'arrête automatiquement au bout de 3 minutes.
 - ↳ Vous pouvez écouter l'annonce que vous venez d'enregistrer sur le combiné.

Remarque

- Rapprochez-vous du microphone lorsque vous enregistrez une annonce.



Écouter une annonce

- 1 Appuyez sur  /  ou MENU/OK > [Répondeur].
- 2 Sélectionnez [Annonce], puis appuyez sur MENU/OK pour confirmer.
- 3 Sélectionnez [Rép. simple] ou [Rép.&Enreg.], puis appuyez sur la touche MENU/OK pour confirmer.
- 4 Sélectionnez [Écouter], puis appuyez sur MENU/OK pour confirmer.
 - ↳ Vous pouvez écouter l'annonce actuelle.

Remarque

- Vous ne pouvez plus écouter l'annonce lorsque vous acceptez un appel entrant.

Restaurer l'annonce par défaut

- 1 Appuyez sur  /  ou MENU/OK > [Répondeur].
- 2 Sélectionnez [Annonce], puis appuyez sur MENU/OK pour confirmer.
- 3 Sélectionnez [Rép.&Enreg.] ou [Rép. simple], puis appuyez sur MENU/OK pour confirmer.
- 4 Sélectionnez [Par défaut], puis appuyez sur MENU/OK pour confirmer.
 - ↳ Une demande de confirmation s'affiche sur le combiné.
- 5 Appuyez sur MENU/OK pour confirmer.
 - ↳ L'annonce par défaut est restaurée.

Messages entrants







Les messages déposés sont limités à 3 minutes chacun. Lorsque vous recevez de nouveaux messages, l'indicateur de nouveaux messages clignote sur le répondeur et sur le combiné.

Remarque

- Si vous décrochez le téléphone pendant qu'un correspondant enregistre son message, l'enregistrement s'arrête et vous pouvez communiquer directement avec l'appelant.
- Lorsque la mémoire est pleine, le répondeur passe automatiquement en mode [Rép. simple]. Pour recevoir de nouveaux messages, vous devez alors effacer des messages plus anciens.

Écoute de messages déposés



Vous pouvez écouter les messages entrants dans l'ordre de leur enregistrement.

- S'il y a des nouveaux messages, appuyez sur  /  pour les écouter. S'il n'y a pas de nouveau message, appuyez sur  / , puis sur MENU/OK pour écouter les anciens messages.
- Appuyez sur MENU/OK > [Répondeur] > [Écouter], puis sur MENU/OK pour confirmer.
 - ↳ La lecture des nouveaux messages commence. S'il n'y a pas de nouveau message, la lecture des anciens messages commence.
- Appuyez sur REDIAL/C pour arrêter l'écoute.
- Appuyez sur MENU/OK pour accéder au menu d'options.
- Appuyez sur  ▲ /  ▼ pour augmenter/diminuer le volume.

Suppression d'un message déposé

- 1 Lors de l'écoute du message, appuyez sur MENU/OK pour accéder au menu d'options.
- 2 Sélectionnez [Supprimer], puis appuyez sur MENU/OK pour confirmer.
 - ↳ Le message en cours est effacé.

Suppression de tous les anciens messages



- 1 Appuyez sur  /  ou MENU/OK > [Répondeur]
- 2 Sélectionnez [Supprimer tout], puis appuyez sur MENU/OK pour confirmer.
 - ↳ Une demande de confirmation s'affiche sur le combiné.
- 3 Appuyez sur MENU/OK pour confirmer.
 - ↳ Tous les anciens messages seront définitivement effacés.

Remarque

- Vous ne pouvez effacer que les messages lus. Les messages sont définitivement effacés.

Régler le nombre de sonneries

Vous pouvez régler le nombre de sonneries au bout duquel le répondeur se déclenche.

- 1 Appuyez sur  /  ou MENU/OK > [Répondeur]
- 2 Sélectionnez [Nbre sonneries], puis appuyez sur MENU/OK pour confirmer.
- 3 Sélectionnez un nouveau réglage, puis appuyez sur MENU/OK pour confirmer.
↳ Le réglage est enregistré.

Remarque

- Assurez-vous que le répondeur est activé avant de définir cette option.

Conseil

- Si vous accédez au répondeur à distance, il est recommandé de régler le nombre de sonneries en mode [Fonct. Eco]. C'est un moyen plus économique de gérer vos messages. S'il y a des nouveaux messages, le répondeur se déclenche au bout de 3 sonneries ; s'il n'y a pas de nouveau message, il se déclenche au bout de 5 sonneries.

Accès à distance



Vous pouvez utiliser le répondeur à distance lorsque vous êtes en déplacement. Il suffit pour cela d'appeler votre propre numéro à partir d'un téléphone à touches et d'entrer votre code PIN à 4 chiffres.

Remarque



- Le code PIN d'accès à distance est le même que le code PIN système. Le code PIN par défaut est 0000.

Activation/désactivation de l'accès à distance

Vous pouvez autoriser ou bloquer l'accès à distance au répondeur.

- 1 Appuyez sur  /  ou MENU/OK > [Répondeur]
- 2 Sélectionnez [Accès distance], puis appuyez sur MENU/OK pour confirmer.
- 3 Sélectionnez [Activer]/[Désactiver], puis appuyez sur MENU/OK pour confirmer.
↳ Le réglage est enregistré.

Modification du code PIN

- 1 Appuyez sur  /  ou MENU/OK > [Répondeur].
- 2 Sélectionnez [Accès distance]> [Changer PIN], puis appuyez sur MENU/OK pour confirmer.
- 3 Saisissez l'ancien code PIN, puis appuyez sur MENU/OK pour confirmer.
- 4 Saisissez le nouveau code PIN, puis appuyez sur MENU/OK pour confirmer.
- 5 Saisissez une seconde fois le nouveau code PIN, puis appuyez sur MENU/OK pour confirmer.
↳ Le réglage est enregistré.

Accès à distance au répondeur

- 1 Appelez votre propre numéro à partir d'un téléphone à touches.
- 2 Saisissez # lorsque vous entendez l'annonce.
- 3 Entrez votre code PIN.
↳ Vous accédez désormais à votre répondeur et pouvez écouter les nouveaux messages.

Remarque

- Vous avez droit à deux tentatives de saisie du code PIN avant que le répondeur ne raccroche.

- 4 Appuyez sur une touche pour exécuter la fonction de votre choix. Le tableau des commandes d'accès à distance ci-dessous fournit la liste des commandes disponibles.

Remarque

- S'il n'y a pas de nouveau message et que vous n'appuyez sur aucune touche, le téléphone raccroche automatiquement au bout de 8 secondes.

Commandes d'accès à distance

Bouton	Fonction
1	Écouter un message déposé.
2	Écouter les messages.
3	Passer au message suivant.
6	Supprimer le message en cours.
7	Activer le répondeur (non disponible lorsque vous écoutez les messages).
8	Arrêter l'écoute du message.
9	Désactiver le répondeur. (Non disponible lorsque vous écoutez les messages).

12 Mode de confidentialité

Vous pouvez accéder au mode de confidentialité pour bloquer les appels sortants et entrants.

Blocage d'appels (bloquer des appels sortants)

Vous pouvez bloquer des appels sortants, comme les appels vers l'étranger ou les hotlines indésirables, en bloquant les appels dont le numéro commence par certains chiffres. Vous pouvez créer 2 séries de numéros à 4 chiffres maximum pour chaque série de numéros. Lorsque vous passez un appel dont le numéro commence par l'une de ces 2 séries de numéros, l'appel sortant est bloqué.

Activer/désactiver le mode de blocage des appels sortants

- 1 Appuyez sur MENU/OK.
- 2 Sélectionnez [Mode Confiden.], puis appuyez sur MENU/OK pour confirmer.
- 3 Saisissez le code PIN/secret pour le mode de confidentialité. Le code PIN/secret par défaut est 0000. Ensuite, appuyez sur MENU/OK pour confirmer.
- 4 Sélectionnez [Filtre sortant] > [Mode blocage] > [Activé]/[Désactivé], puis appuyez sur MENU/OK pour confirmer.
↳ Le réglage est enregistré.

Ajouter des numéros à la liste de blocage des appels sortants

- 1 Appuyez sur MENU/OK.
- 2 Sélectionnez [Mode Confiden.], puis appuyez sur MENU/OK pour confirmer.
- 3 Saisissez le code PIN/secret pour le mode de confidentialité. Le code PIN par défaut est 0000. Ensuite, appuyez sur MENU/OK pour confirmer.
- 4 Sélectionnez [Filtre sortant]> [Numéro blocage], puis appuyez sur MENU/OK pour confirmer.
- 5 Sélectionnez un numéro de la liste, puis appuyez sur MENU/OK pour confirmer.
- 6 Modifiez le numéro, puis appuyez sur MENU/OK pour confirmer.
↳ Le réglage est enregistré.

Blocage des appels entrants

Vous pouvez mettre des numéros sur liste noire pour bloquer les appels entrants provenant de numéros indésirables. Vous pouvez créer 4 séries de numéros à 24 chiffres maximum pour chaque série de numéros. En cas d'appel entrant commençant par l'une de ces 4 séries de numéros, la sonnerie est désactivée.

Exemple :

Numéro de blocage = 0123

Numéro d'appel entrant = 0123456789

L'appel est bloqué.

Numéro de blocage = 23456789

Numéro d'appel entrant = 03123456789

L'appel n'est pas bloqué.

Remarque

- Vérifiez que vous avez souscrit au service d'affichage du nom de l'appelant avant d'utiliser cette fonction.
- Le nom du contact dans le répertoire ne s'affiche pas si le numéro de ce contact figure dans la liste noire.

Activation/Désactivation de la liste noire

- 1 Appuyez sur MENU/OK.
- 2 Sélectionnez [Mode Confiden.], puis appuyez sur MENU/OK pour confirmer.
- 3 Saisissez le code PIN/secret pour le mode de confidentialité. Le code PIN par défaut est 0000. Ensuite, appuyez sur MENU/OK pour confirmer.
- 4 Sélectionnez [Filtre entrant] > [Mode blocage] > [Activé]/[Désactivé], puis appuyez sur MENU/OK pour confirmer.
↳ Le réglage est enregistré.

Ajout de numéros à la liste noire

- 1 Appuyez sur MENU/OK.
- 2 Sélectionnez [Mode Confiden.], puis appuyez sur MENU/OK pour confirmer.
- 3 Saisissez le code PIN/secret pour le mode de confidentialité. Le code PIN par défaut est 0000. Ensuite, appuyez sur MENU/OK pour confirmer.
- 4 Sélectionnez [Filtre entrant]> [Numéro blocage], puis appuyez sur MENU/OK pour confirmer.
- 5 Entrez le numéro, puis appuyez sur MENU/OK pour confirmer.
↳ Le réglage est enregistré.

Modifier le code PIN/secret pour le mode de confidentialité

- 1 Appuyez sur MENU/OK.
- 2 Sélectionnez [Mode Confiden.], puis appuyez sur MENU/OK pour confirmer.
- 3 Saisissez l'ancien code PIN/secret. Le code PIN par défaut est 0000. Ensuite, appuyez sur MENU/OK pour confirmer.
- 4 Sélectionnez [Changer PIN], puis appuyez sur MENU/OK pour confirmer.
- 5 Saisissez le nouveau code PIN/secret, puis appuyez sur MENU/OK pour confirmer.
- 6 Saisissez une seconde fois le nouveau code PIN/secret, puis appuyez sur MENU/OK pour confirmer.
 - ↳ Le réglage est enregistré.

13 Services

Le téléphone offre différentes fonctions de gestion des appels.

Type de listes d'appels

Vous pouvez définir si vous pouvez voir tous les appels entrants ou uniquement les appels manqués du journal des appels.

Remarque

- Cette fonction est disponible en fonction du pays sélectionné.

Sélectionner le type de liste d'appels

- 1 Appuyez sur la touche MENU/OK.
- 2 Sélectionnez [Services]> [Typ liste app.], puis appuyez sur MENU/OK pour confirmer.
- 3 Sélectionnez une option, puis appuyez sur MENU/OK pour confirmer.

Conférence automatique

Pour rejoindre un appel externe avec un autre combiné, appuyez sur .

Remarque

- Cette fonction est disponible uniquement pour les versions à plusieurs combinés.

Activation/désactivation de la conférence automatique

- 1 Appuyez sur la touche MENU/OK.
- 2 Sélectionnez [Services]> [Conférence], puis appuyez sur MENU/OK pour confirmer.
- 3 Sélectionnez [Auto]/[Désactivé], puis appuyez sur MENU/OK pour confirmer.
 - ↳ Le réglage est enregistré.

Type de réseau

Remarque

- Cette fonction est disponible en fonction du pays sélectionné. Elle ne s'applique qu'aux modèles qui prennent en charge la fonction de type de réseau.

- 1 Appuyez sur la touche MENU/OK.
- 2 Sélectionnez [Services] > [Type de réseau], puis appuyez sur la touche MENU/OK.
- 3 Sélectionnez un type de réseau, puis appuyez sur MENU/OK.
 - ↳ Le réglage est enregistré.

Préfixe auto

Cette fonction permet de vérifier et de formater le numéro composé avant que l'appel ne soit envoyé. Le préfixe peut remplacer le numéro à détecter défini dans le menu. Par exemple, supposons que vous définissiez 604 comme numéro à détecter et 1250 comme préfixe. Si vous composez un numéro du type 6043338888, le téléphone le convertit en 12503338888 avant d'envoyer l'appel.

Remarque

- Le numéro à détecter peut comporter un maximum de 5 chiffres. Le préfixe automatique peut comporter un maximum de 10 chiffres.
- Cette fonction est disponible en fonction du pays sélectionné.

Réglage du préfixe automatique

- 1 Appuyez sur la touche MENU/OK.
- 2 Sélectionnez [Services]> [Préfixe auto], puis appuyez sur MENU/OK pour confirmer.
- 3 Entrez le numéro à détecter, puis appuyez sur MENU/OK pour confirmer.
- 4 Entrez le préfixe, puis appuyez sur MENU/OK pour confirmer.
↳ Le réglage est enregistré.

Remarque

- Pour insérer une pause, enfoncez quelques instants la touche #*#.A.
- Si le préfixe automatique est activé alors qu'aucun numéro à détecter n'est défini, le préfixe sera ajouté pour tous les appels sortants.
- Cette fonction n'est pas disponible si le numéro composé commence par * et #.

Sélectionner la durée de rappel

La durée de rappel doit être correctement réglée pour que vous puissiez prendre un deuxième appel. Une durée de rappel par défaut est normalement prédéfinie sur le téléphone. Vous pouvez choisir parmi trois options : [Court], [Moyen] et [Long]. Le nombre d'options disponibles varie

selon le pays. Pour plus d'informations, consultez votre opérateur.

- 1 Appuyez sur la touche MENU/OK.
- 2 Sélectionnez [Services]> [Durée flash], puis appuyez sur MENU/OK pour confirmer.
- 3 Sélectionnez une option, puis appuyez sur MENU/OK pour confirmer.
↳ Le réglage est enregistré.

Mode de numérotation

Remarque

- Cette fonction est uniquement disponible sur les modèles qui offrent les deux modes de numérotation : fréquence vocale et décimale.

Le mode de numérotation correspond au type de signal téléphonique utilisé dans votre pays. Ce téléphone reconnaît aussi bien la numérotation à fréquence vocale (DTMF) que la numérotation à fréquence décimale (cadran). Consultez votre opérateur pour plus d'informations.

Réglage du mode de numérotation

- 1 Appuyez sur la touche MENU/OK.
- 2 Sélectionnez [Services] > [Mode numérot.], puis appuyez sur MENU/OK pour confirmer.
- 3 Sélectionnez un mode de numérotation, puis appuyez sur MENU/OK pour confirmer.
↳ Le réglage est enregistré.

Remarque

- Si votre téléphone est en mode de numérotation décimale, enfoncez quelques instants la touche *11* pendant un appel pour passer momentanément en mode fréquences vocales. Les chiffres composés pendant cet appel seront envoyés comme signaux à fréquence vocale.

Heure auto

Remarque

- Ce service dépend du réseau utilisé.
- Vérifiez que vous avez souscrit au service d'affichage du nom de l'appelant avant d'utiliser cette fonction.

Il permet de synchroniser automatiquement la date et l'heure du téléphone avec le réseau téléphonique public commuté (RTPC). Pour que la date puisse être synchronisée, vous devez d'abord régler l'année.

- 1 Appuyez sur MENU/OK.
- 2 Sélectionnez [Services]> [Horloge auto], puis appuyez sur MENU/OK pour confirmer.
- 3 Sélectionnez [Activé]/[Désactivé]. Appuyez sur MENU/OK.
↳ Le réglage est enregistré.

Enregistrer des combinés supplémentaires

Vous pouvez souscrire des combinés supplémentaires sur la station de base.

La station de base peut enregistrer un maximum de 4 combinés.

- 1 Vous pouvez enregistrer votre combiné en procédant comme suit :
 - Si le combiné est en mode [Désouscrit], appuyez sur MENU/OK.
 - Si le combiné est en mode [Recherche...] et [Indisponible], appuyez sur MENU/OK > [Services] > [Souscrire] > MENU/OK.
- 2 Maintenez enfoncé le bouton **•)** de la base pendant 10 secondes.
- 3 Saisissez le code PIN système. Appuyez sur REDIAL/C pour corriger. Ensuite, appuyez sur MENU/OK pour confirmer le code PIN.
↳ Le processus d'enregistrement prend moins de 2 minutes. La base attribue automatiquement un numéro au combiné.

Remarque

- Si le code PIN est incorrect ou qu'aucune base n'est détectée dans un certain laps de temps, un message de notification s'affiche sur votre combiné.
- Si l'enregistrement échoue, débranchez l'adaptateur secteur de la base, puis rebranchez-le. Patientez 15 secondes, puis répétez la procédure d'enregistrement.
- Le code PIN par défaut est 0000. Vous ne pouvez pas le changer.

Désenregistrer les combinés

- 1 Appuyez sur **MENU/OK**.
- 2 Sélectionnez **[Services]> [Désouscrire]**, puis appuyez sur **MENU/OK** pour confirmer.
- 3 Saisissez le code PIN système. (Le code PIN par défaut est 0000.) Appuyez sur **REDIAL/C** pour supprimer le numéro.
- 4 Sélectionnez le combiné à désouscrire.
- 5 Appuyez sur **MENU/OK** pour confirmer.
 - ↳ Le combiné est maintenant désouscrit.

Conseil

- Le nom du combiné s'affiche à côté du numéro de combiné en mode veille.

Remarque

- Un combiné ne peut pas se désenregistrer de lui-même.

Rétablissement des réglages par défaut

Vous pouvez rétablir les réglages d'usine du téléphone.

- 1 Appuyez sur **MENU/OK**.
- 2 Sélectionnez **[Services]> [Réinitialiser]**, puis appuyez sur **MENU/OK** pour confirmer.
 - ↳ Une demande de confirmation s'affiche sur le combiné.
- 3 Appuyez sur **MENU/OK** pour confirmer.
 - ↳ Tous les paramètres (à l'exception du répertoire et des touches d'accès direct) sont réinitialisés.

14 Données techniques

Fonctionnalités et caractéristiques générales

- Autonomie en conversation : 16 heures
- Autonomie en veille : 250 heures
- Portée intérieure : 50 mètres
- Portée extérieure : 300 mètres
- Répertoire : 100 entrées
- Liste des Bis : 20 entrées
- Journal des appels : 50 entrées
- Répondeur avec 30 minutes d'enregistrement
- Conformité de normes par rapport à l'identification de l'appelant : FSK, DTMF

Batterie

- Philips : 2 piles AAA rechargeables Ni-MH 1,2 V 500 mAh

Adaptateur secteur

Base et chargeur

- Tenpao : S003GV0600050, entrée : 100-240 V~, 50/60 Hz 150 mA, sortie : 6 VCC 500 mA

Puissance de sortie RF

- < 24 dBm

Bande de fréquences

- 1880 MHz ~ 1900 MHz

Consommation électrique

- Consommation électrique en mode veille : environ 0,7 W (M560), 0,75 W (M565)

Poids et dimensions

- Combiné : 132 grammes
213 x 50 x 44 mm (H x L x P)
- Base : 86 grammes
35 x 215 x 50 mm (H x L x P)
- Chargeur : 72 grammes
35 x 215 x 50 mm (H x L x P)

15 Avertissement

Déclaration de conformité

Par la présente, Gibson Innovations déclare que ce produit est conforme aux exigences essentielles et autres dispositions pertinentes de la directive 2014/53/EU. La déclaration de conformité est disponible sur le site : www.p4c.philips.com.

Conformité à la norme GAP

La norme GAP garantit que tous les combinés et toutes les stations de base DECT™ GAP sont conformes à une norme minimale d'utilisation, quelle que soit la marque. Le combiné et la station de base sont conformes à la norme GAP, ce qui signifie que les fonctions minimales sont garanties : souscription du combiné, prise de ligne, émission d'appels et réception d'appels. Les fonctions plus avancées peuvent ne pas être disponibles si vous utilisez le combiné ou la station de base avec un appareil d'une autre marque. Pour souscrire et utiliser ce combiné avec une station de base conforme GAP d'une autre marque, suivez d'abord les instructions fournies par le fabricant, puis suivez la procédure décrite dans ce manuel pour souscrire un combiné. Pour souscrire un combiné d'une autre marque sur cette station de base, mettez la station en mode enregistrement puis suivez les instructions du fabricant du combiné.

Conformité aux normes sur les champs électriques, magnétiques et électromagnétiques

Ce produit est conforme à toutes les normes et à tous les règlements applicables relatifs à l'exposition aux champs électromagnétiques.

Mise au rebut de votre produit et de la pile en fin de vie



Cet appareil a été conçu et fabriqué avec des matériaux et des composants de haute qualité pouvant être recyclés et réutilisés.



Ce symbole sur un produit indique que ce dernier est conforme à la directive européenne 2012/19/EU.



Ce symbole signifie que le produit contient des piles conformes à la directive européenne 2013/56/EU, qui ne doivent pas être mises au rebut avec les déchets ménagers. Renseignez-vous sur votre système local de gestion des déchets d'équipements électriques et électroniques et sur la mise au rebut des piles. Respectez la réglementation locale et ne jetez pas ce produit et les piles avec les ordures ménagères. La

mise au rebut correcte de vos anciens appareils et des piles aide à préserver l'environnement et la santé.

Retrait des piles jetables

Pour retirer les piles jetables, reportez-vous à la section « Foire aux questions ».



Sur un produit, ce logo signifie qu'une contribution financière a été versée au système de récupération et de recyclage national correspondant.

Informations sur l'environnement

Tout emballage superflu a été supprimé.

Nous avons fait notre possible pour permettre une séparation facile de l'emballage en trois matériaux : carton (boîte), polystyrène moussé (qui amortit les chocs) et polyéthylène (sacs, feuille protectrice en mousse).

Votre appareil se compose de matériaux recyclables et réutilisables à condition d'être démontés par une entreprise spécialisée. Respectez les réglementations locales pour vous débarrasser des emballages, des piles usagées et de votre ancien équipement.

16 Foire aux questions

Aucune barre de signal ne s'affiche à l'écran.

- Le combiné est hors de portée. Rapprochez-le de la base.
- Si le combiné affiche [Désouscrit], souscrivez votre combiné.

Conseil

- Pour plus d'informations, reportez-vous à la section « Enregistrer des combinés supplémentaires » dans le chapitre « Services ».

Que faire si je ne parviens pas à associer (enregistrer) les combinés supplémentaires sur la base ?

La mémoire de votre station de base est pleine. Désouscrivez les combinés inutilisés puis réessayez.

Conseil

- Pour plus d'informations, reportez-vous à la section « Désenregistrer les combinés » dans le chapitre « Services ».

La portée est courte. Comment puis-je l'améliorer ?

La portée est soumise à des facteurs environnementaux, tels que des

appareils électriques ou des murs entre l'émetteur et le récepteur.

- Déplacez la base vers un(e) autre coin/pièce.
- Éloignez la base d'autres appareils électriques à proximité qui pourraient interférer avec la portée (comme un routeur, un téléviseur, une radio, etc.).
- Ne mettez pas la base sur un bureau métallique ou une table métallique.

Que faire si mon combiné est en mode de recherche ou indisponible ?

- Assurez-vous que la base est alimentée.
- Rapprochez le combiné de la station d'accueil.
- Enregistrez le combiné sur la base.

Que faire si je n'ai pas sélectionné la langue correcte et que je ne peux pas la lire ?

- 1 Appuyez sur  pour revenir à l'écran de veille.
- 2 Appuyez sur MENU/OK pour accéder à l'écran du menu principal.
- 3 L'un des messages suivants s'affiche à l'écran :

Réglages > Langue

Phone setup > Language

Config. tel. > Idioma

4 Sélectionnez-en un pour accéder aux options de langue.

5 Sélectionnez votre langue.

Je me suis trompé dans la sélection du pays à l'écran d'accueil. Que puis-je faire ?

Vous pouvez rétablir les paramètres par défaut (voir 'Rétablissement des réglages par défaut' à la page 37) du téléphone.

Pas de tonalité/pas de ligne libre.

- Vérifiez les connexions du téléphone.
- Le combiné est hors de portée. Rapprochez-le de la base.
- Le combiné est en mode [Recherche...] ou [Indisponible]. Enregistrez le combiné sur la base.

Pas de son des touches.

- Le combiné n'est pas placé correctement sur la station de base/le chargeur.
- Les contacts de charge sont sales. Commencez par débrancher l'alimentation, puis nettoyez les contacts avec un chiffon humide.

Je n'arrive pas à changer les réglages de ma messagerie. Comment faire ?

Le service de messagerie est géré au niveau de votre opérateur, et non du téléphone. Contactez votre opérateur pour changer les réglages.

Le combiné est sur le chargeur, mais ne charge pas ou les piles se déchargent trop rapidement.

- Assurez-vous que les piles sont correctement insérées.
- Assurez-vous que le combiné est correctement placé sur le chargeur. Si la tonalité chargeur est activée, vous pouvez entendre un signal sonore lorsque vous placez le combiné sur le socle de charge.
- Les contacts de charge sont sales. Commencez par débrancher l'alimentation, puis nettoyez les contacts avec un chiffon humide.
- Les piles ne sont pas complètement rechargées. Laissez le combiné sur le socle de charge pendant au moins 8 heures ou jusqu'à ce que l'icône de batterie sur le combiné cesse de clignoter et affiche une batterie pleine.
- Les piles sont vieilles ou défectueuses. Achetez de nouvelles piles rechargeables avec les mêmes caractéristiques et remplacez les anciennes. Pour enlever le couvercle du compartiment des piles, reportez-vous aux instructions de l'image qui suit.

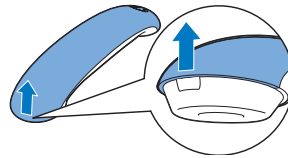

Écran vide.

- Assurez-vous que les piles sont chargées.
- Assurez-vous que l'alimentation secteur fonctionne et que le téléphone est connecté.

Mauvaise qualité sonore (crépitements, écho, etc.).

- Le combiné est presque hors de portée. Rapprochez-le de la base.
- Le téléphone reçoit des interférences d'appareils électriques voisins. Déplacez la station.
- Les murs sont trop épais. Déplacez la base.
- Le téléphone reçoit des interférences de la connexion DSL (Digital Subscriber Line). Installez un filtre DSL pour éviter le bruit. Contactez votre fournisseur de services pour le filtre DSL.

Le combiné ne sonne pas.

- Assurez-vous que la sonnerie du combiné est activée.
- Assurez-vous que le combiné est enregistré sur la station de base.

Le nom de l'appelant ne s'affiche pas.

- Ce service n'est pas activé. Renseignez-vous auprès de votre opérateur.
- Les informations d'identification de l'appelant sont masquées ou non disponibles.

Le combiné ne peut pas afficher les caractères * et #.

Les caractères * et # apparaissent respectivement sous la forme d'un petit 'n' et d'un petit 'o' sur l'afficheur LCD. Ce phénomène est tout à fait normal en raison des 7 segments de la 2e ligne de l'afficheur (vous trouverez les caractères sur ces 4 boutons : *INT et #SA).

Remarque

- Si les solutions ci-dessus ne fonctionnent pas, débranchez l'alimentation du combiné et de la station de base. Réessayez au bout d'une minute.

17 Annexe

6	m n o 6 ñ ó ô õ ö ò
7	p q r s 7 β ξ Π Θ Σ
8	t u v 8 ù ú ü û μ
9	w x y z 9 ø Ω Ξ Ψ Ž

Tableaux de saisie du texte et des chiffres

Bouton	Majuscules (anglais/ français/allemand/italien/ turc/portugais/espagnol/ néerlandais/danois/finnois/ norvégien/suédois/roumain/ polonais/tchèque/hongrois/ slovaque/slovène/croate/ lituanien/estonien/letton/ bulgare)
0	Espace . 0 , / ; " ' ! ; ? ; * + - % ^ ~
1	1 @ _ # = < > () & € £ \$ ¥ [] { } ¨ § ...
2	A B C 2 À Á Â Ã Ä Å Æ Ç Ć
3	D E F 3 È É Ê Ë Ì Í Î Ï
4	G H I 4 Ğ Ĩ Ĵ Ķ Ĳ
5	J K L 5 Λ
6	M N O 6 Ñ Ò Ó Ô Õ Ö
7	P Q R S 7 Š Š Π Θ Σ
8	T U V 8 Ù Ú Û Ü Û
9	W X Y Z 9 Ø Ω Ξ Ψ Ž

Bouton	Minuscules (anglais/ français/allemand/italien/ turc/portugais/espagnol/ néerlandais/danois/finnois/ norvégien/suédois)
0	Espace . 0 , / ; " ' ! ; ? ; * + - % ^ ~
1	1 @ _ # = < > () & € £ \$ ¥ [] { } ¨ § ...
2	a b c 2 à á â ã ä å æ ç ĉ
3	d e f 3 è é ê ë ì í î ï
4	g h i 4 ğ ħ ĵ ķ ĳ
5	j k l 5 λ

Bouton	Majuscules (grec)
0	Espace . 0 , / ; " ' ! ; ? ; * + - % ^ ~
1	1 @ _ # = < > () & € £ \$ ¥ [] { } ¨ § ...
2	Α Β Γ 2 Α Β Γ Α Ε Α Ξ Α Ζ
3	Δ Ε Ζ 3 Δ Ε Φ
4	Η Θ Ι 4 Η Θ Ι
5	Κ Λ Μ 5 Κ Λ Μ
6	Ν Ξ Ο 6 Μ Ν Ο Ñ Ò
7	Π Ρ Σ 7 Ρ Ο Ρ Σ
8	Τ Υ Φ 8 Τ Υ Φ
9	Χ Ψ Ω 9 Χ Ψ Ω

Bouton	Minuscules (grec)
0	Espace . 0 , / ; " ' ! ; ? ; * + - % ^ ~
1	1 @ _ # = < > () & € £ \$ ¥ [] { } ¨ § ...
2	α β γ 2 α β γ α ε α ρ α σ
3	δ ε ζ 3 δ ε φ
4	η θ ι 4 η θ ι
5	κ λ μ 5 κ λ μ
6	ν ξ ο 6 μ ν ο ñ ò
7	π ρ σ ς 7 π ρ ρ σ β
8	τ υ φ 8 τ υ υ ù ü
9	χ ψ ω 9 χ ψ ω

Bouton	Majuscules (serbe)
0	Espace . 0 , / ; " ' ! ; ? ; * + - % ^ ~
1	1 @ _ # = < > () & € £ \$ ¥ [] { } ¨ § ...
2	A B C Ћ Ć Č 2 A B B Γ
3	D E F J Đ 3 Δ Ε Ж 3 Δ Φ
4	G H I Љ 4 И Й К Л Г
5	J K L Њ 5 М Н О П Л

6	MNOṚṖṚṚṚ
7	PQRSЖЅ7ФХЦЧПΘ Σβ
8	TUV8ШЩЪЫ
9	WXYZŽ9ЬЭЮЯΩΞΨ

Bouton	Minuscules (serbe)
0	Espace .0,/;:"'!j?i*+-% \\^~
1	1@_#=<>()&€£\$¥[] { }ª§...
2	abcṚĀĀ2ABBG
3	defJĐ3ΔEЖ3
4	ghiЉ4ИЙКЛ
5	klИ5МНОП
6	mnoṚṖṚṚṚ
7	pqrsЖЅ7ФХЦЧПΘΣβ
8	tuvLj8ШЩЪЫ
9	wxyzŽ9ЬЭЮЯΩΞΨ



2016 © Gibson Innovations Limited. Tous droits réservés.
Ce produit a été fabriqué par Gibson Innovations Ltd. et est vendu sous sa responsabilité. Gibson Innovations Ltd. est le garant de ce produit.
Philips et l'emblème du bouclier Philips sont des marques déposées de Koninklijke Philips N.V. et sont utilisés sous licence de Koninklijke Philips N.V.

UM_M560_M565_FR_FR_V1.0
WK1618

