



MARQUE : THOMSON
REFERENCE : COMBiNOX 25
CODiC : 4249070



NOTICE



THOMSON

COMBINOX 25

MICROWAVE OVEN
FOUR À MICRO-ONDES
MAGNETRONOVEN



OPERATING INSTRUCTIONS



MANUEL D'UTILISATION



HANDLEIDING

Table des matières

AVERTISSEMENTS	2
INSTRUCTIONS DE SÉCURITÉ IMPORTANTES	8
USTENSILES DE CUISSON.....	9
DESCRIPTION DU FOUR	10
INSTALLATION DU FOUR À MICRO-ONDES.....	11
PANNEAU DE CONTRÔLE	12
FONCTIONNEMENT.....	12
Généralités	13
Réglage de l'horloge	13
Minuteur de cuisson	13
Cuisson au four à micro-ondes.....	14
Cuisson au gril	14
Cuisson par convection.....	15
Cuisson combinée.....	15
Cuisson express	16
Décongélation en fonction du poids.....	16
Décongélation en fonction de la durée	17
Menus automatiques	17
Verrouillage sécurité enfants	19
Aliments	19
NETTOYAGE ET ENTRETIEN.....	20
CARACTÉRISTIQUES.....	21
GUIDE DE DÉPANNAGE	22

AVERTISSEMENTS

- ❖ INSTRUCTIONS DE SÉCURITÉ IMPORTANTES
LIRE AVEC ATTENTION ET GARDER POUR DE
FUTURES UTILISATIONS
- ❖ Cet appareil est destiné à être utilisé dans
des applications domestiques et analogues
telles que:
 - les coins cuisines réservés au personnel des
magasins, bureaux et autres environnements
professionnels;
 - les fermes;
 - l'utilisation par les clients des hôtels, motels
et autres environnements à caractère
résidentiel;
 - les environnements de type chambres
d'hôtes.
- ❖ Cet appareil peut être utilisé par des enfants
âgés d'au moins 8 ans et des personnes dont
les capacités physiques, sensorielles ou
mentales sont réduites ou souffrant d'un
manque d'expérience et de connaissances, à
condition qu'elles soient placées sous une
surveillance ou qu'elles aient reçu des
instructions quant à l'utilisation de l'appareil
en toute sécurité et en comprennent bien les
dangers potentiels.
Les enfants ne doivent pas utiliser l'appareil
comme un jouet.
Le nettoyage et l'entretien de l'utilisateur ne
doivent pas être effectués par des enfants, à
moins qu'ils ne soient âgés d'au moins 8 ans
et qu'ils soient sous la surveillance d'un
adulte.

- ❖ Maintenir l'appareil et son cordon hors de portée des enfants de moins de 8 ans.
- ❖ Si le câble d'alimentation est endommagé, il doit être remplacé par le fabricant, son service après vente ou des personnes de qualification similaire afin d'éviter un danger.
- ❖ MISE EN GARDE: Si la porte ou le joint de porte est endommagé, le four ne doit pas être mis en fonctionnement avant d'avoir été réparé par une personne compétente.
- ❖ MISE EN GARDE: Il est dangereux pour quiconque autre qu'une personne compétente d'effectuer des opérations de maintenance ou de réparation entraînant le retrait d'un couvercle qui protège de l'exposition à l'énergie micro-ondes.
- ❖ MISE EN GARDE: Les liquides et autres aliments ne doivent pas être chauffés dans des contenants fermés hermétiquement car ils risquent d'exploser.
- ❖ Laissez un espace libre minimal de 30 cm au-dessus de la surface supérieure du four.
- ❖ N'utiliser que des ustensiles appropriés à l'usage dans les fours micro-ondes.
- ❖ Pendant le chauffage de denrées alimentaires dans des contenants en plastique ou en papier, garder un oeil sur le four en raison de la possibilité d'inflammation.

- ❖ Le four à micro-ondes est prévu pour chauffer des denrées alimentaires et des boissons. Le séchage de denrées alimentaires ou de linge et le chauffage de coussins chauffants, pantoufles, éponges, linge humide et autres articles similaires peuvent entraîner des risques de blessures, d'inflammation ou de feu.
- ❖ Si de la fumée est émise, arrêter ou débrancher le four et garder la porte fermée pour étouffer les flammes éventuelles.
- ❖ Le chauffage des boissons par micro-ondes peut provoquer un jaillissement brusque et différé de liquide en ébullition, aussi des précautions doivent elles être prises lors de la manipulation du récipient.
- ❖ Le contenu des biberons et des pots d'aliments pour bébé doit être remué ou agité et la température doit en être vérifiée avant consommation, de façon à éviter les brûlures.
- ❖ Il n'est pas recommandé de chauffer les oeufs dans leur coquille et les oeufs durs entiers dans un four micro-ondes car ils risquent d'exploser, même après la fin de cuisson.

- ❖ En ce qui concerne les informations détaillées pour nettoyer les joints de portes, les cavités, les parties adjacentes et les surfaces en contact avec les aliments, référez-vous à la section “NETTOYAGE ET ENTRETIEN” en pages 20-21.
- ❖ Il est recommandé de nettoyer le four régulièrement et d’enlever tout dépôt alimentaire.
- ❖ Si l’appareil n’est pas maintenu dans un bon état de propreté, sa surface pourrait se dégrader et affecter de façon inexorable la durée de vie de l’appareil et conduire à une situation dangereuse.
- ❖ Le four à micro-ondes est conçu pour être utilisé en pose libre.
- ❖ L’appareil ne doit pas être placé dans un meuble.
- ❖ Appareil de groupe 2 Classe B
Cet appareil est un appareil de Groupe 2 car il produit intentionnellement de l'énergie à fréquence radioélectrique pour le traitement de la matière et il est destiné à être utilisé dans un local domestique ou un établissement raccordé directement au réseau de distribution d'électricité à basse tension alimentant des bâtiments à usage domestique (Classe B).

- ❖ Mise en garde: Si l'appareil fonctionne en mode combiné, il est recommandé que les enfants n'utilisent le four que sous la surveillance d'adultes en raison des températures générées.
- ❖ Après un cycle de cuisson, le ventilateur de refroidissement continue de fonctionner pendant un certain temps, afin de garantir un refroidissement plus rapide et une meilleure fiabilité du four.
- ❖ Toutes les cuissons se font porte fermée de préférence.
- ❖ Ne pas accrocher de linge ou de torchon à la poignée du four.
- ❖ Ne recouvrez pas l'intérieur du four de papier aluminium pour économiser un nettoyage : en provoquant une surchauffe, vous endommageriez l'émail qui recouvre la cavité.
- ❖ L'arrière de l'appareil doit être placé contre un mur.
- ❖ Cet appareil n'est pas destiné à être mis en fonctionnement au moyen d'une minuterie extérieure ou par un système de commande à distance séparé.
- ❖ La température des surfaces accessibles peut être élevée lorsque l'appareil est en fonctionnement.

- ❖ La porte ou la surface extérieure peut devenir chaude lorsque l'appareil fonctionne.
- ❖  Les surfaces sont susceptibles de devenir chaudes au cours de l'utilisation.
- ❖ Ne pas toucher les surfaces chaudes. Utiliser la poignée lorsque vous déplacez l'appareil.
- ❖ Ne pas placer l'appareil près de ou sur une gazinière ou une plaque chauffante, ne le posez pas sur un four ou un mini-four.
- ❖ **MISE EN GARDE:** Cet appareil et ses parties accessibles deviennent chauds pendant leur utilisation. Il convient de veiller à ne pas toucher les éléments chauffants. Il convient de maintenir à distance les enfants de moins de 8 ans, à moins qu'ils ne soient sous une surveillance continue.
- ❖ Lors de son utilisation, l'appareil devient chaud. Il convient de veiller à ne pas toucher les éléments chauffants à l'intérieur du four.
- ❖ **MISE EN GARDE:** Les parties accessibles peuvent devenir chaudes au cours de l'utilisation. Il est recommandé d'éloigner les jeunes enfants.
- ❖ Ne pas utiliser de produits d'entretien très abrasifs ou de grattoirs métalliques durs pour nettoyer la porte en verre du four, au risque de rayer la surface et d'entraîner l'éclatement du verre.
- ❖ Ne pas utiliser d'appareil de nettoyage à la vapeur.



Nos emballages /
produits peuvent faire l'objet
d'une consigne de tri,
pour en savoir plus :
www.quefairedemesdechets.fr

INSTRUCTIONS IMPORTANTES DE SÉCURITÉ

- Avant toute période de non utilisation prolongée du four à micro-ondes, déconnectez-le de l'alimentation électrique en débranchant le câble de la prise électrique.
- La prise d'alimentation est le principal moyen de déconnexion de l'appareil et doit donc rester accessible en permanence.
- Le mécanisme de la porte du four à micro-ondes comporte des verrous de sécurité qui stoppent la cuisson lorsque la porte est ouverte. Le four à micro-ondes ne peut donc pas fonctionner lorsque la porte est ouverte. Le fonctionnement du four à micro-ondes avec la porte ouverte pourrait provoquer une exposition dangereuse à l'énergie des micro-ondes. Il est important de ne pas modifier le mécanisme de la porte.
- Veillez à ce qu'il n'y ait pas d'eau ni d'autre liquide qui pénètre dans le four par ses orifices de ventilation.
- Ne placez pas d'objet entre la porte et le four. Veillez à ce que les salissures et résidus de produit de nettoyage ne s'accumulent pas sur les surfaces d'étanchéité.
- Évitez d'utiliser des récipients dont les bords sont verticaux ou à goulot étroit.
- Mélangez les liquides à mi-cuisson, puis remettez-les dans le four à micro-ondes pour terminer la cuisson.
- Une fois la cuisson terminée, laissez toujours les aliments reposer un moment, mélangez-les ou secouez-les, et vérifiez prudemment leur température avant de les consommer.

USTENSILES DE CUISSON

Les ustensiles de cuisson doivent être inspectés pour garantir qu'ils sont appropriés à un usage dans les fours à micro-ondes.

Matériaux que vous pouvez utiliser dans le four à micro-ondes

Ustensiles	Remarques
Papier aluminium	Uniquement pour protéger. Des morceaux peuvent être utilisés pour recouvrir de petites pièces de viandes ou de volaille afin d'éviter qu'elles ne cuisent trop. Des étincelles peuvent se produire si l'aluminium est trop proche des parois. Le papier aluminium doit être éloigné au minimum de 2,5 cm des parois du compartiment interne du four.
Plat à gratin	Respectez les instructions du fabricant. Le fond du plat à gratin doit se trouver au minimum 5 mm au-dessus du plateau rotatif. Une utilisation incorrecte peut provoquer la casse du plateau rotatif.
Vaisselle	Utilisez uniquement les pièces conçues pour une utilisation dans un four à micro-ondes. Respectez les instructions du fabricant. N'utilisez pas de récipient fissuré ou ébréché.
Pichets en verre	Retirez toujours le couvercle. Utilisez-les uniquement pour réchauffer des aliments à des températures peu élevées. La plupart de pichets en verre ne résistent pas à des températures élevées et peuvent se briser.
Récipients en verre	Uniquement des récipients en verre thermorésistant conçus pour une utilisation dans un four à micro-ondes. Assurez-vous qu'ils ne comportent pas de décoration métallique. N'utilisez pas de récipient fissuré ou ébréché.
Sachets au four	Respectez les instructions du fabricant. Ne les fermez pas avec une attache métallique. Faites plusieurs incisions pour que la vapeur puisse sortir.
Assiettes et verres en papier	Uniquement pour cuire/réchauffer sur une durée courte. Ne laissez pas le four sans surveillance pendant la cuisson.
Serviettes en papier	Utilisées pour recouvrir les aliments pour les réchauffer et absorber les graisses. Uniquement pour des cuissons courtes sous votre surveillance.
Papier sulfurisé	Pour recouvrir des aliments afin d'éviter les projections ou pour les enrober et les cuire à la vapeur.
Plastique	Utilisez uniquement les pièces conçues pour une utilisation dans un four à micro-ondes. Respectez les instructions du fabricant. Respectez les instructions du fabricant: elles doivent porter l'indication « Spécial Micro-ondes ». Certains récipients en plastique se ramollissent quand les aliments qu'ils contiennent deviennent chauds. Incisez, percez ou ouvrez partiellement les « sachets de cuisson » et les sachets en plastique hermétiquement fermés conformément aux indications de leur emballage.
Film plastique	Utilisez uniquement les pièces conçues pour une utilisation dans un four à micro-ondes. Utilisez-les pour couvrir les aliments durant la cuisson pour retenir l'humidité. Veillez à ce que le film plastique ne touche pas les aliments.
Thermomètres	Utilisez uniquement des thermomètres spécial micro-ondes (thermomètres pour viandes et confiseries).
Papier paraffiné	Utilisez pour recouvrir les aliments afin d'éviter les projections et pour retenir leur humidité.

Matériaux que vous ne devez pas utiliser dans un four à micro-ondes

Ustensiles	Remarques
Plat en aluminium	Risque de provoquer des étincelles. Transférez les aliments dans un récipient conçu pour une utilisation dans un four à micro-ondes.
Carton alimentaire avec poignée métallique	Risque de provoquer des étincelles. Transférez les aliments dans un récipient conçu pour une utilisation dans un four à micro-ondes.
Ustensiles en métal ou comportant du métal	Le métal bloque l'énergie des micro-ondes en sorte que les aliments ne peuvent pas cuire. Le métal risque de provoquer des étincelles.
Attaches avec fil métallique	Peuvent provoquer des étincelles et un feu dans le four.
Sachets en papier	Risque de provoquer un feu dans le four.
Mousse en plastique	Les mousses en plastique peuvent fondre ou contaminer les liquides présents dans le four si elles sont exposées à des températures élevées.
Bois	Le bois peut sécher lorsqu'il est utilisé dans un four à micro-ondes et peut se fissurer ou craquer.

REMARQUES :

- Faites attention lorsque vous sortez un plat ou le plateau rotatif en verre du four, car ils peuvent être devenus brûlants pendant la cuisson.
- Utilisez exclusivement un thermomètre conçu pour une utilisation dans un four à micro-ondes.
- Veillez à ce que le plateau rotatif soit correctement positionné dans le four pendant l'utilisation.

DESCRIPTION DE L'APPAREIL

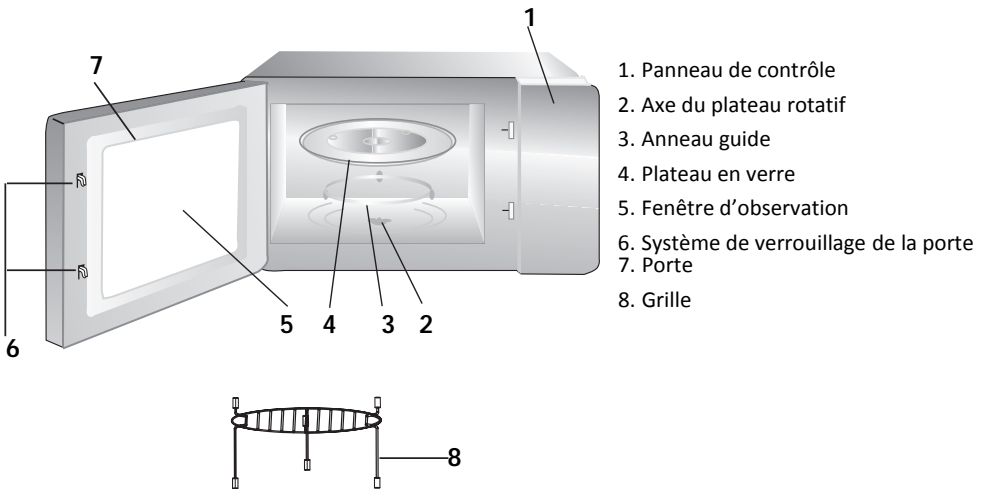

Plateau rotatif

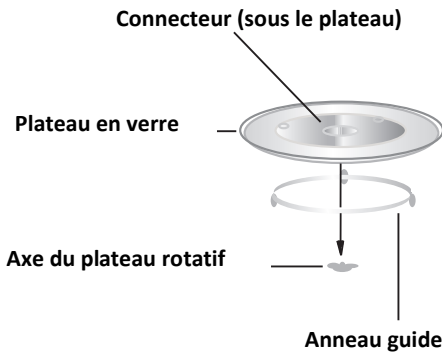

- Ne placez jamais le plateau en verre à l'envers. Veillez à ce que la rotation du plateau en verre ne soit pas gênée.
- Utilisez toujours le plateau en verre et l'anneau guide pendant la cuisson.
- Tous les aliments et récipients contenant des aliments doivent toujours être placés sur le plateau en verre pour la cuisson.
- Si le plateau en verre ou le support roulant se fissure ou se brise, contactez le centre de réparation agréé le plus proche.

INSTALLATION DU FOUR À MICRO-ONDES

Préparation

Enlevez tous les matériaux d'emballage et les accessoires. Examinez le four et vérifiez qu'il ne comporte pas de dommages, par exemple que sa porte n'est pas cassée et qu'il n'est pas cabossé. N'installez pas le four à micro-ondes s'il est endommagé.

Compartiment intérieur : Retirez tous les films de protection présents sur les surfaces du compartiment intérieur du four à micro-ondes.

Ne retirez pas la plaque Mica marron claire fixée à l'intérieur du four, car elle sert à protéger le magnétron.

Position

- Sélectionnez une surface horizontale offrant un espace ouvert suffisant pour les ouvertures d'entrée et/ou de sortie d'air.

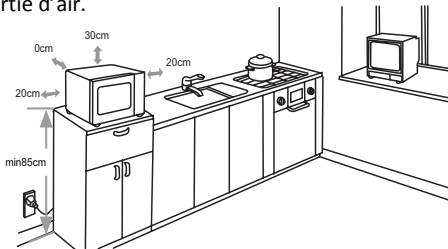

- Le four à micro-ondes doit être placé sur une surface située au moins à 85 cm du sol.
- Un espace dégagé d'un minimum de 20 cm est nécessaire de chaque côté du four.
- Un espace dégagé d'une hauteur minimale de 30 cm est nécessaire au-dessus de la paroi supérieure du four.
- N'enlevez pas les pieds présents sous le four à micro-ondes.
- Bloquer les ouvertures d'entrée et/ou de sortie d'air peut endommager le four.
- Veillez à ce que le four à micro-ondes soit aussi éloigné que possible des téléviseurs et radios.
- L'utilisation d'un four à micro-ondes peut provoquer des interférences perturbant la réception de vos radios ou téléviseurs.
- Branchez le câble d'alimentation du four à une prise de courant reliée à la terre. Vérifiez que la tension et la fréquence du courant qu'elle fournit sont identiques à celles indiquées sur la plaque signalétique de l'appareil.
- **AVERTISSEMENT:** N'installez pas le four au-dessus d'une table de cuisson ou d'un autre type d'appareil produisant de la chaleur. Si le four est installé près ou au-dessus d'une source de chaleur, cela pourrait l'endommager et annulerait sa garantie.

PANNEAU DE CONTRÔLE

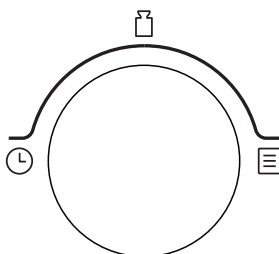
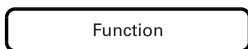
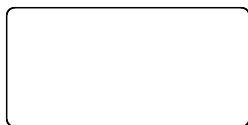

Bouton Function (Fonctions)

Utilisez ce bouton pour régler :

- l'horloge ou le minuteur,
- le niveau de puissance des micro-ondes,
- un programme de cuisson au gril,
- un programme de cuisson par convection,
- l'un des programmes Micro-ondes + Gril + Cuisson par convection,
- les programmes de décongélation en fonction du poids et de la durée

Bouton Arrêt / effacer

Appuyez sur ce bouton pour annuler un réglage ou réinitialiser le four avant de paramétrer un programme de cuisson.

- Appuyez une fois pour interrompre momentanément la cuisson et appuyez deux fois pour annuler la cuisson.
- Ce bouton est également utilisé pour activer / désactiver la fonction de verrouillage enfants.

+30Sec. Bouton

Démarrer/+30sec./Confirmer

- Appuyez sur ce bouton pour démarrer un programme de cuisson ou une cuisson express.
- Appuyez sur ce bouton pour confirmer le réglage.

/ / Bouton Durée/poids/menu automatique



Tournez ce bouton pour sélectionner un menu de cuisson automatique ou pour sélectionner une durée ou un poids.

FONCTIONNEMENT







Lorsque vous branchez le câble du four à une prise électrique, son écran affiche "WELCOME" et un bip sonore retentit. Si aucune opération n'est effectuée avant 5 minutes, le four se met en mode veille et l'écran affiche "0:00."



Généralités

- Appuyez une fois  pour arrêter momentanément la cuisson. Vous pouvez reprendre la cuisson en appuyant une fois sur  +30Sec. , ou en appuyant deux fois sur  pour annuler le programme de cuisson.
- Une fois la durée de cuisson écoulée, le four émettra cinq bips sonores, puis se remettra en mode de veille.

Réglage de l'horloge





1. Appuyez une fois sur **Function**. L'écran affichera "MICROWA".
2. Appuyez de manière répétée sur **Function** ou tournez  jusqu'à ce que l'écran affiche "CLOCK" (HORLOGE).
3. Appuyez sur  +30Sec. pour confirmer.
 - Les chiffres des heures se mettront à clignoter.
4. Lorsque les chiffres des heures clignotent, tournez  pour régler les chiffres des heures; l'heure doit être réglée en format horaire de 24 heures.
5. Appuyez sur  +30Sec. pour confirmer. Les chiffres des minutes se mettront à clignoter.
6. Tournez  pour régler les chiffres des minutes.
7. Appuyez sur  +30Sec. pour confirmer le réglage. Les deux points « : » clignoteront sur l'affichage.

REMARQUE : Durant le réglage de l'horloge, si vous appuyez sur , le four reviendra à son état précédent. Dans ce cas, le réglage de votre horloge ne sera pas sauvegardé.





Minuteur de cuisson

Vous pouvez utiliser votre four à micro-ondes comme minuteur de cuisson. Le minuteur peut être réglé jusqu'à 95 minutes.

REMARQUE : Le minuteur ne démarre pas et n'éteint pas le four à micro-ondes.

1. Appuyez une fois sur **Function**. L'écran affichera "MICROWA".
2. Appuyez de manière répétée sur **Function** ou tournez  jusqu'à ce que l'écran affiche "KITCHEN" (MINUTEUR).
3. Appuyez sur  +30Sec. . L'écran affichera "KT 30:00".
4. Tournez  pour régler la durée de cuisson de 5 secondes (0:05) jusqu'à 95 minutes (95:00).
5. Appuyez sur  +30Sec. pour confirmer le réglage.
6. Lorsque la durée de cuisson est écoulée, le four s'arrêtera en émettant cinq bips sonores.
 - L'écran affichera l'heure en cours.





Cuisson au four à micro-ondes

1. Appuyez une fois sur **Function**. L'écran affichera "MICROWA".
2. Appuyez sur  +30Sec. pour confirmer.
 - L'écran affichera "MW P100".
3. Appuyez de manière répétée sur **Function** ou tournez  pour sélectionner un niveau de puissance de micro-ondes.
4. Appuyez sur  +30Sec. pour confirmer.
5. Tournez  pour régler la durée de cuisson de 5 secondes (0:05) jusqu'à 95 minutes (95:00).
6. Appuyez sur  +30Sec. pour démarrer la cuisson.

Niveau de puissance	100%	80%	50%	30%	10%
Affichage	P100	P80	P50	P30	P10

REMARQUE : Pendant la cuisson, vous pouvez vérifier la puissance de cuisson en appuyant sur le bouton **Function**.

Cuisson au grill







1. Appuyez une fois sur **Function**. L'écran affichera "MICROWA".
2. Appuyez de manière répétée sur **Function** ou tournez  jusqu'à ce que l'écran affiche "GRILL" (GRIL).
3. Appuyez sur  +30Sec. . L'écran affichera "GR G-1".
4. Appuyez de nouveau sur  +30Sec. . L'écran affichera "GR 5:00".
5. Tournez  pour régler la durée de cuisson au grill de 5 secondes (0:05) jusqu'à 95 minutes (95:00).
6. Appuyez sur  +30Sec. pour démarrer la cuisson.

REMARQUE : Lorsque la moitié de la cuisson au grill est écoulée, le four émettra deux bips sonores pour vous rappeler de retourner les aliments afin d'optimiser la cuisson au grill. Après avoir retourné les aliments, refermez la porte du four, puis appuyez sur  +30Sec. pour poursuivre la cuisson. Si vous ne faites rien, le four continuera simplement la cuisson.

Cuisson par convection

La cuisson par convection vous permet de cuire des aliments comme dans un four traditionnel. Les micro-ondes ne sont pas utilisées. Il est recommandé de préchauffer le four à une température appropriée avant de mettre les aliments dans le four.

Pendant la cuisson par convection, de l'air chaud circule dans le compartiment interne du four afin de dorer les aliments et de les rendre croustillants rapidement et uniformément. Ce four peut être programmé sur 8 températures de cuisson différentes (150°C ~ 220°C).



1. Appuyez une fois sur **Function**. L'écran affichera "MICROWA".
2. Appuyez de manière répétée sur **Function** ou tournez  jusqu'à ce que l'écran affiche "CONVECT".
3. Appuyez sur  +30Sec. . L'écran affichera "CV 150".
4. Appuyez de manière répétée sur **Function** ou tournez  pour sélectionner la température de cuisson.
5. Appuyez sur  +30Sec. pour confirmer. L'écran affichera "CV 0:00".
6. Appuyez sur  +30Sec. pour démarrer le préchauffage.
 - Lorsque la température de préchauffage est atteinte, le four émettra deux bips sonores pour vous rappeler de mettre les aliments dans le four. La température réglée de cuisson clignotera sur l'écran.
7. Ouvrez la porte et placez les aliments dans le four. Refermez la porte.
8. Tournez  pour régler la durée de cuisson de 5 secondes (0:05) jusqu'à 95 minutes (95:00).
9. Appuyez sur  +30Sec. pour démarrer la cuisson.



REMARQUE :

- Si vous ne désirez pas préchauffer le four avant la cuisson, sautez l'étape 6.
- Vous pouvez vérifier la température de cuisson en cours en appuyant sur **Function**.

Cuisson combinée





Ce mode vous permet de combiner la cuisson aux micro-ondes, au grill ou à convection selon quatre programmes prédéfinis.

1. Appuyez une fois sur **Function**. L'écran affichera "MICROWA".
2. Appuyez de manière répétée sur **Function** ou tournez  jusqu'à ce que l'écran affiche "COMBINA".
3. Appuyez sur  +30Sec. . L'écran affichera "CB C-1".
4. Appuyez de manière répétée sur **Function** ou tournez  pour sélectionner le mode combiné désiré : C-1, C-2, C-3 ou C-4.

5. Appuyez sur  +30Sec. pour confirmer le réglage. L'écran affichera "CB 5:00".
6. Tournez  pour régler la durée de cuisson de 5 secondes (0:05) jusqu'à 95 minutes (95:00).
7. Appuyez sur  +30Sec. pour démarrer la cuisson.

Affichage	Micro-ondes	Gril	Convection
C-1	●		●
C-2	●	●	
C-3		●	●
C-4	●	●	●





Cuisson express

- En mode de veille, appuyez sur  +30Sec. pour démarrer une cuisson de 30 secondes à une puissance de 100%. À chaque pression sur cette touche, la durée de cuisson sera augmentée de 30 secondes. La durée de cuisson maximale est de 95 minutes.
- En mode de veille, tournez  dans le sens contraire des aiguilles d'une montre pour choisir la durée de cuisson puis appuyez sur  +30Sec. pour cuire avec 100% de puissance de microondes.
- En mode de cuisson par micro-ondes, gril, cuisson combinée, et décongélation par la durée, appuyez sur  +30Sec. pour augmenter la durée de cuisson. À chaque pression sur cette touche, la durée de cuisson sera augmentée de 30 secondes.

REMARQUE : Cette fonction n'est pas disponible pour la décongélation en fonction du poids ni pour les menus de cuisson automatiques.

Décongélation en fonction du poids

Votre four permet de décongeler des aliments en fonction d'un poids sélectionné. La durée et la puissance de décongélation sont automatiquement réglées une fois le poids sélectionné. Vous pouvez sélectionner un poids compris entre 100 g et 2000 g.





1. Appuyez une fois sur **Function**. L'écran affichera "MICROWA".
2. Appuyez de manière répétée sur **Function** ou tournez  jusqu'à ce que l'écran affiche "WEI-DEF".
3. Appuyez sur  +30Sec.
 - L'écran affichera "WD 100" et "g".
4. Tournez  pour sélectionner le poids des aliments congelés.
5. Appuyez sur  +30Sec. pour démarrer la décongélation.

REMARQUE : Au milieu de la procédure de décongélation, le four émettra deux bips sonores pour vous prévenir de vérifier ou de tourner les aliments. Si aucune action n'est effectuée, le cycle de décongélation reprendra, mais le résultat pourrait ne pas être satisfaisant. Après avoir retourné les aliments, refermez la porte du four, puis appuyez sur

 +30Sec. pour poursuivre la cuisson.





Décongélation en fonction de la durée











Vous pouvez également décongeler des aliments en réglant vous-même la durée de décongélation.

1. Appuyez une fois sur **Function**. L'écran affichera "MICROWA".
2. Appuyez de manière répétée sur **Function** ou tournez  jusqu'à ce que l'écran affiche "TIMEDEF".
3. Appuyez sur  +30Sec. . L'écran affichera "TD 5:00".
4. Tournez  pour sélectionner la durée de décongélation désirée de 5 secondes (0:05) jusqu'à 95 minutes (95:00).
5. Appuyez sur  +30Sec. pour commencer le processus de décongélation.



Menu automatique

Pour les aliments énumérés dans le tableau ci-dessous, il n'est pas nécessaire de paramétrer la durée et la puissance de cuisson. Procédez de la manière suivante:

1. En mode de veille, tournez  dans le sens des aiguilles d'une montre pour sélectionner le menu désiré indiqué dans le tableau ci-dessous.
2. Appuyez sur  +30Sec. pour confirmer.
3. Tournez  pour sélectionner le poids des aliments.
4. Appuyez sur  +30Sec. pour démarrer la cuisson.





Menu automatique	Affichage	Poids
A1 Pizza		200 g
		300 g
		400 g
A2 Pommes de terre		1 (environ 230g)
		2 (environ 460g)
		3 (environ 690g)
A3 Viande		300 g
		500 g
		700 g
		900 g
A4 Poisson		150 g
		250 g
		350 g
		450 g
		650 g
A5 Légumes		150 g
		350 g
		500 g
A6 Boisson		1 tasse (240 ml)
		2 tasses (480 ml)
		3 tasses (720 ml)
A7 Pâtes		50 g (avec 450 ml d'eau froide)
		100 g (avec 800 ml d'eau froide)
		150 g (avec 1200 ml d'eau froide)
A8 Pop-corn		50 g
		100 g
A9 Gâteau		475 g
A10 Poulet		500 g
		750 g
		1000 g
		1200 g

REMARQUE :

- Pelez les pommes de terre et coupez-les en morceaux de même taille avant de les cuire.
- Lorsque vous choisissez le menu pour les gâteaux, veuillez ne pas mettre le gâteau dans le four au début et suivez les étapes ci-dessous.
 - a. Appuyez sur  +30Sec. pour préchauffer le four jusqu'à 160°C.
 - b. Lorsque la température à l'intérieur du four est atteinte, le four émet deux bips sonores.
 - c. Ouvrez la porte et placez les aliments dans le four.
- d. Fermez la porte et appuyez sur  +30Sec. pour démarrer la cuisson.

Verrouillage sécurité enfants

Le verrouillage sécurité enfants permet d'éviter que le four ne soit involontairement mis en marche par une personne ou mis en marche par des enfants non surveillés.

- Pour activer le verrouillage sécurité enfants, appuyez sur  et maintenez-le enfoncé durant environ 3 secondes. Un long bip sonore sera émis et le symbole  apparaîtra sur l'affichage. En mode de verrouillage, tous les boutons seront désactivés.
- Pour annuler le verrouillage sécurité enfants, appuyez sur  et maintenez-le enfoncé durant environ 3 secondes. Un long bip sonore sera émis et le symbole  disparaîtra de l'affichage.

REMARQUE : Cette fonction n'est disponible que lorsque le four est arrêté.

Aliments

Aliments interdits

Si vous utilisez une méthode de cuisson utilisant les micro-ondes, vous ne devez jamais :

- Essayer de frire des aliments – Il est impossible de contrôler la température de l'huile et des autres matières grasses – Risque d'incendie.
- Essayer de cuire ou de chauffer des œufs encore dans leur coquille, des œufs durs avec ou sans leur coquille, ou des escargots – Ils risquent d'exploser.
- Essayer de cuire des aliments recouverts d'une coque intacte (par exemple les châtaignes) ou d'une peau dure (par exemple les tomates, les pommes de terre ou les saucisses) – Percez toujours leur peau.

Températures des aliments

Les micro-ondes permettent de chauffer les aliments uniquement. Les récipients peuvent donc rester totalement ou partiellement froids alors que les aliments qu'ils contiennent sont brûlants.

Pour éviter tout risque de brûlure, mélangez systématiquement les aliments et vérifiez soigneusement leur température avant de les servir – Cela est particulièrement important pour les aliments destinés aux enfants.

Secouez fermement les biberons et versez quelques gouttes de liquide sur le dos de votre poignet pour en contrôler la température.

Préparer les aliments à cuire

Avant de réchauffer des biberons ou des petits pots, retirez-en les tétines et les couvercles.

Pensez à recouvrir les récipients pour éviter :

- les projections dans le compartiment interne du four.
- Que les aliments ne se dessèchent.

Chauffer des liquides

Les liquides chauffés aux micro-ondes peuvent se mettre brusquement à déborder une fois que vous avez sorti du four le récipient les contenant. Cela est dû au fait que lorsque la température atteint le point d'ébullition, la vapeur tend à rester prisonnière dans le liquide jusqu'à ce qu'il soit remué.

Pour vous prémunir contre le risque de brûlures dues à ce phénomène, mettez toujours une cuillère en plastique dans les liquides à chauffer.

Il est facile de tester les récipients pour vous assurer qu'ils sont « transparents » aux micro-ondes (c'est-à-dire qu'ils les laissent entièrement passer) :

Placez le récipient à tester sur le plateau tournant avec un verre d'eau, puis faites fonctionner le four une minute à la puissance maximale.

Après une minute :

- Si le récipient est froid, cela indique qu'il est « transparent » et peut être utilisé dans le four à micro-ondes.
- Si le récipient est chaud ou brûlant, cela indique qu'il absorbe tout ou une partie des micro-ondes et ne doit donc pas être utilisé dans le four à micro-ondes.

NETTOYAGE ET ENTRETIEN

Avant toute opération d'entretien ou de nettoyage du four à micro-ondes, débranchez-le de la prise secteur et attendez qu'il refroidisse jusqu'à la température ambiante.

Conseils généraux

Nettoyer fréquemment le four permet d'éviter pendant la cuisson la formation de fumées et de mauvaises odeurs, ainsi que l'apparition d'étincelles dans le compartiment interne du four et sur le pourtour du joint de la porte.

Veillez à ce qu'il n'y ait pas d'accumulation de dépôts alimentaires ou de graisses dans le compartiment interne du four et sur le joint de porte.

Veillez à ce que le capot du guide d'ondes soit toujours propre. Si vous laissez des dépôts alimentaires ou des graisses s'accumuler sur le capot, des étincelles peuvent se produire, endommager votre four et annuler la garantie.

Porte du four

Enlevez tous les dépôts alimentaires et les graisses situés entre le joint de porte et le compartiment interne du four avec un chiffon humide. Il est très important de veiller à ce que cette zone soit toujours propre.

Parois intérieures

Nettoyez toutes les projections de graisses des parois intérieures du four avec de l'eau et du savon, puis rincez-les et séchez-les.

Veillez particulièrement à maintenir le joint de porte et le compartiment interne du four propres pour garantir que la porte se ferme complètement et pour éviter qu'il n'y ait des projections hors du compartiment interne du four par la porte.

N'utilisez pas d'ustensile abrasif, par exemple un tampon à récurer, car cela risque d'endommager les surfaces internes du four et de la porte.

Utilisez exclusivement de l'eau chaude savonneuse pour nettoyer les surfaces en émail.

Surfaces extérieures

Nettoyez les surfaces extérieures du four avec un chiffon humide.

N'utilisez pas de produit abrasif, par exemple un tampon à récurer, car il risquerait d'endommager les surfaces décoratives extérieures. Veillez à ce que de l'eau ne pénètre pas à l'intérieur de l'appareil par ses ouvertures de ventilation.

Les accessoires doivent être lavés à la main avec de l'eau savonneuse chaude.

ATTENTION :

Certains capots de guide d'ondes peuvent être facilement endommagés, faites particulièrement attention à ne pas les détériorer.

Ne lavez aucun accessoire au lave-vaisselle.

Nettoyage des surfaces en contact avec les aliments

Pour des raisons d'hygiène, le plateau en verre doit être nettoyé régulièrement, car il peut entrer en contact avec les aliments.

Nettoyez-le à l'eau chaude savonneuse, puis séchez-le soigneusement.

Si le compartiment interne du four et le joint de porte ne sont pas maintenus parfaitement propres, le four risque d'être endommagé par des étincelles se produisant dans son compartiment interne. Ce type de détérioration annule la garantie.

Ne grattez jamais les parois internes du four avec un objet coupant.

CARACTÉRISTIQUES

Tension et fréquence nominales : 230V~50Hz

Puissance d'entrée

nominale (micro-ondes) : 1450 W

Puissance nominale d'entrée (Gril): 1100 W

Puissance d'entrée nominale (Convection) : 2100 W

Fréquence des micro-ondes : 2450 MHz

Puissance de sortie nominale (micro-ondes) : 900 W

GUIDE DE DÉPANNAGE

Phénomènes normaux	
Le four à micro-ondes crée des interférences qui perturbent la réception de votre téléviseur.	Lorsque le four à micro-ondes est en fonctionnement, cela peut perturber la réception de vos radios et téléviseurs. C'est un phénomène que l'on retrouve avec d'autres appareils de petit électroménager, par exemple les mixeurs, les aspirateurs et les ventilateurs. Ce phénomène est normal.
L'intensité de l'éclairage intérieur du four est faible.	Pendant la cuisson aux micro-ondes à faible puissance, l'éclairage intérieur peut faiblir. Ce phénomène est normal.
De la buée s'accumule sur la paroi interne de la porte et de l'air chaud sort par les ouvertures de ventilation.	Pendant la cuisson, les aliments peuvent produire de la vapeur. La plus grande partie de la vapeur s'échappe par les orifices de ventilation du four. Néanmoins de la vapeur peut s'accumuler dans certains endroits, par exemple la porte du four. Ce phénomène est normal.
Le four est mis en marche accidentellement alors qu'il ne contient pas d'aliment.	Il est interdit de faire fonctionner l'appareil quand il ne contient pas d'aliment. C'est très DANGEREUX.

Problème	Cause possible	Solution
Impossible de mettre le four en marche.	Le câble d'alimentation n'est pas correctement branché.	Débranchez l'appareil, puis rebranchez-le après 10 secondes.
	La prise secteur ne fonctionne pas correctement.	Testez la prise secteur en branchant un autre appareil à cette prise.
Le four ne chauffe pas.	Sa porte n'est pas bien fermée.	Fermez correctement sa porte.
Le plateau rotatif en verre fait du bruit quand le four à micro-ondes est en fonctionnement.	L'anneau guide ou le bas du compartiment interne du four est sale.	Reportez-vous au chapitre « NETTOYAGE ET ENTRETIEN » et nettoyez les pièces sales.
	Le plateau en verre n'est pas correctement positionné.	Positionnez correctement le plateau en verre.

MISE AU REBUT



En tant que distributeurs responsables, nous sommes soucieux de l'environnement. Nous vous prions donc de bien vouloir respecter la procédure de mise au rebut de votre produit et de l'emballage, afin de contribuer à la préservation des ressources naturelles et de garantir le recyclage des matériaux d'une manière respectueuse de la santé et de l'environnement.

Cet appareil et son emballage doivent être mis au rebut d'une manière conforme aux lois et réglementations locales.

Cet appareil et ses accessoires contiennent des composants électroniques; ils ne doivent donc pas être jetés avec les ordures ménagères à la fin de leur durée de vie.

Pour plus de renseignements sur les procédures de mise au rebut et de recyclage, contactez les autorités de votre commune.

Apportez l'appareil au centre de récupération le plus proche de chez vous, afin qu'il puisse y être recyclé. Certains centres acceptent les appareils gratuitement.

Hotline Darty France

Quels que soient votre panne et le lieu d'achat de votre produit en France, avant de vous déplacer en magasin Darty, appelez le 0 978 970 970 (prix d'un appel local)

7j/7 de 24h /24.

Hotline Vanden Borre

Le service après-vente est joignable au +32 2 334 00 00 du lundi au vendredi de 8h à 18h et le samedi de 9h à 18h.

THOMSON est une marque déposée de Technicolor ou de ses affiliés utilisée sous licence par DARTY.

En raison des mises au point et améliorations constamment apportées à nos produits, de petites incohérences peuvent apparaître dans ces instructions. Veuillez nous excuser pour la gêne occasionnée.

Darty Holdings SAS © 14 route d'Aulnay 93140 Bondy, France
16 / 08 / 2016