



**MARQUE: PROLINE**  
**REFERENCE: BLCOMFORT**  
**CODIC: 4245822**



**NOTICE**



# PROLINE

## BLComfort

BAGLESS VACUUM CLEANER  
ASPIRATEUR SANS SAC  
STOFZUIGER ZONDER ZAK



## ATTENTION

- ❖ Cet appareil est destiné à un usage domestique uniquement. Toute utilisation autre que celle prévue pour cet appareil, ou pour une autre application que celle prévue, par exemple une application commerciale, est interdite.
  
- ❖ Si le câble d'alimentation est endommagé, il doit être remplacé par le fabricant, son service après vente ou

des personnes de qualification similaire afin d'éviter un danger.

- ❖ En ce qui concerne les informations détaillées sur la méthode et la fréquence du nettoyage et des précautions d'entretien par l'utilisateur, référez-vous à la section "NETTOYAGE ET ENTRETIEN" en pages 33-35.
- ❖ Cet appareil peut être utilisé par des enfants âgés d'au moins 8 ans et par des

personnes ayant des capacités physiques, sensorielles ou mentales réduites ou dénuées d'expérience ou de connaissance, s'ils (si elles) sont correctement surveillé(e)s ou si des instructions relatives à l'utilisation de l'appareil en toute sécurité leur ont été données et si les risques encourus ont été appréhendés. Les enfants ne doivent pas jouer avec l'appareil. Le nettoyage et

l'entretien par l'utilisateur ne doivent pas être effectués par des enfants sans surveillance.

- ❖ La fiche de prise de courant du câble d'alimentation doit être enlevée du socle avant de nettoyer l'appareil ou d'entreprendre les opérations d'entretien.
  
- ❖ Les objets suivants sont strictement interdits, sous peine d'abîmer l'aspirateur

ou de causer un incendie,  
et de provoquer des  
blessures corporelles  
accidentelles:

- ❖ N'aspirez pas les objets de taille importante, affûtés ou brisés, tels que les verres.
  
- ❖ N'aspirez pas les liquides dangereux ou abrasifs (solvant, produit corrosif, détergent...).
  
- ❖ N'aspirez pas de

substances inflammables ou explosives, telles que l'essence ou l'alcool.

- ❖ N'aspirez pas les objets brûlants ou incandescents (cigarettes, allumettes, cendres chaudes).
- ❖ La batterie doit être retirée de l'appareil avant que celui-ci ne soit mis au rebut.
- ❖ La batterie doit être éliminée de façon sûre.



- ❖ Les différents types de piles ou les piles neuves ne doivent pas être mélangées avec les piles usagées.
- ❖ Utiliser uniquement des piles du même type que celles recommandées par le fabricant.
- ❖ Les piles doivent être installées en respectant la polarité +/-.
- ❖ Il convient d'attirer

l'attention sur les problèmes d'environnement dus à la mise au rebut des piles usagées de façon sûre. Déposez-les dans des bacs de collecte prévus pour cet effet (renseignez-vous auprès de votre revendeur afin de protéger l'environnement).

- ❖ Les piles ne doivent pas être exposées à une chaleur excessive telle que celle du soleil, d'un feu ou

# d'origine similaire.



Nos emballages /  
produits peuvent faire l'objet  
d'une consigne de tri,  
pour en savoir plus :  
[www.quefairedemesdechets.fr](http://www.quefairedemesdechets.fr)

## MISES EN GARDE IMPORTANTES

Lisez attentivement le mode d'emploi dans son intégralité avant d'utiliser l'appareil et gardez-le afin de pouvoir vous y référer ultérieurement.

- Vérifiez que la tension indiquée sur la plaque signalétique de l'appareil correspond à celle des prises de courant de votre domicile.
- Le fabricant ne saurait être tenu responsable des dégâts matériels et corporels résultant d'un branchement sur une prise de tension inadéquate.
- N'utilisez pas cet appareil pour un autre usage que celui décrit dans le mode d'emploi.
- Éteignez et débranchez toujours l'appareil si vous devez le laisser sans surveillance et avant le montage, le démontage ou le nettoyage.
- Ne débranchez pas l'appareil en tirant sur le câble. Débranchez toujours l'appareil en tirant sur la prise mâle.
- L'appareil et le câble ne doivent pas être exposés à la lumière directe du soleil et doivent être tenus à l'écart de sources d'humidité, de bords coupants ou d'autres dangers.
- Ne manipulez jamais l'appareil avec les mains ou les pieds mouillés.
- Cet appareil n'est pas conçu pour être rangé ou utilisé en plein air ou être exposé à la pluie.
- Utilisez uniquement les accessoires d'origine recommandés par le fabricant.
- N'essayez pas de réparer l'appareil vous-même : contactez le magasin d'achat ou faites appel à un réparateur dûment qualifié pour faire effectuer les manipulations d'entretien et de réparation.
- L'appareil ne doit pas être mis dans l'eau ni dans aucun autre liquide lors du nettoyage.
- Si l'appareil entre accidentellement en contact avec de l'eau, débranchez-le immédiatement.
- La prise mâle est le principal moyen de déconnexion de l'appareil et doit donc rester accessible en permanence.
- Faites attention quand vous passez l'aspirateur dans les escaliers.

## DESCRIPTION

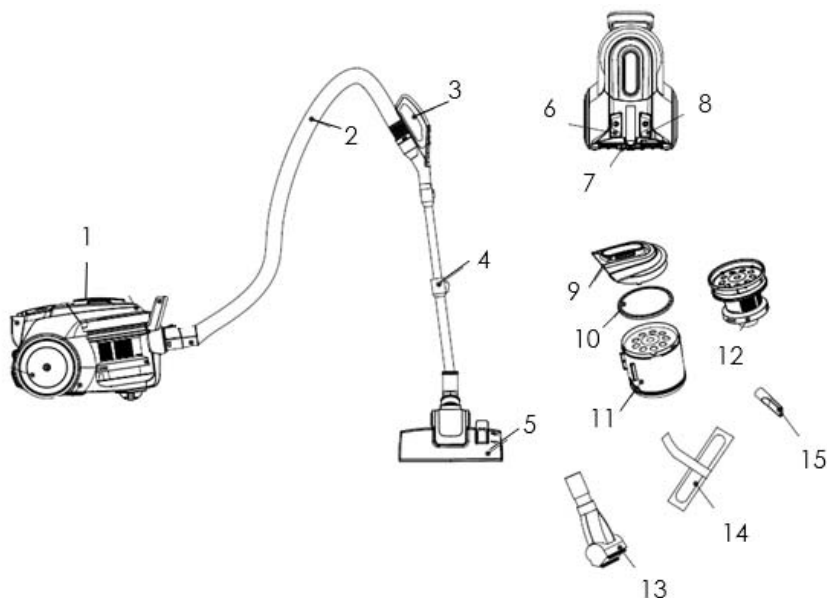

1. Ensemble du bac à poussière
2. Tuyau
3. Manche avec télécommande
4. Tubes télescopiques
5. Brosse à plancher
6. Bouton marche/arrêt
7. Grille de sortie d'air
8. Bouton de rembobinage du câble
9. Couvercle du bac à poussière
10. Éponge
11. Bac à poussière
12. Filtre HEPA
13. Brosse pour poils d'animaux
14. Brosse à parquet
15. Suceur plat

## MONTAGE

Débranchez toujours l'appareil avant de monter ou démonter les accessoires.

1. Montez le tuyau dans le trou d'aspiration (vous devez l'entendre s'encliquer).  
Pour enlever le tuyau, appuyez sur le bouton de déverrouillage et tirez dessus.



2. Montez le tube télescopique dans le manche (vous devez l'entendre s'encliqueter).  
Ajustez la longueur du tube à l'aide du régulateur prévu à cet effet.

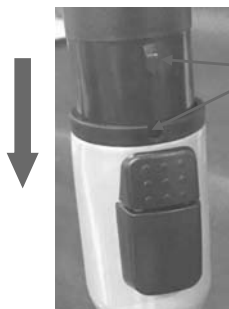
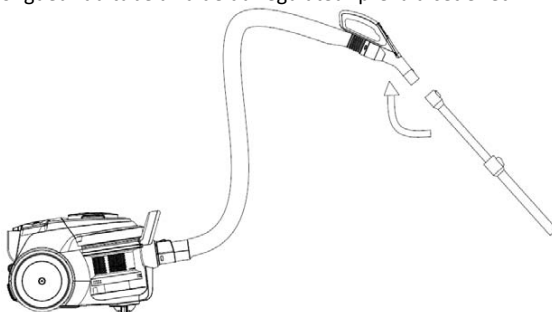

Alignez la partie en relief avec l'encoche.



3. Emboîtez la brosse à plancher ou l'accessoire dont vous avez besoin sur l'extrémité du tube télescopique.



## INSTALLATION DES PILES DE LA TÉLÉCOMMANDE

Le manche est équipé d'une télécommande fonctionnant avec des piles (non fournies).

Pour installer ou changer les piles :

1. Ouvrez le couvercle du compartiment à piles.
2. Insérez deux piles AAA dans le compartiment, en respectant la polarité +/- indiquée.
3. Remettez le couvercle en place sur le manche.

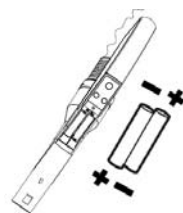

## UTILISATION

1. Sortez le câble de l'appareil en tirant dessus, puis branchez-le sur la prise de courant.
  - La marque JAUNE indique la longueur idéale pour le câble. Ne sortez pas le câble au-delà de la marque ROUGE.
  - Le témoin d'alimentation clignote.



2. Pour allumer l'appareil, appuyez sur le bouton marche/arrêt situé sur le manche ou sur l'appareil lui-même.
  - Le témoin d'alimentation arrête de clignoter. Le témoin d'ions négatifs s'allume et les ions négatifs sont émis.
  - Si vous appuyez sur le bouton marche/arrêt de l'appareil, la puissance d'aspiration est sur MAX. Si vous appuyez sur celui du manche, la puissance est sur MIN.

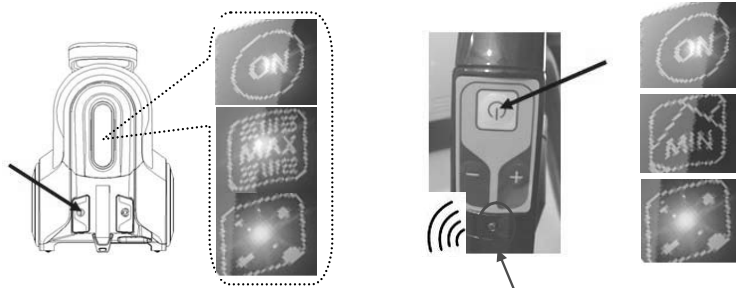

**REMARQUE :** Veillez à ne pas vous tenir entre l'appareil et la télécommande lorsque vous utilisez celle-ci.

3. Utilisez les boutons **+** / **-** pour ajuster la puissance d'aspiration.
4. Pour éteindre l'appareil, appuyez sur le bouton marche/arrêt du manche ou de l'appareil lui-même.

### Utilisation des accessoires

- Double position tapis/brosse à plancher (illustrations pour référence seulement)

Position 1 : Brosse sortie  
- Sols durs

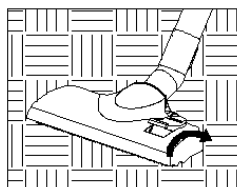

Position 2: Brosse rentrée  
- Tapis et moquettes

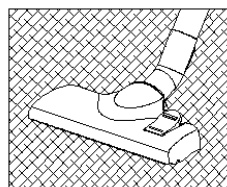

- Suceur plat  
Pour les coins, les fentes et tous les autres endroits difficiles à atteindre.

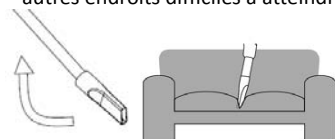

- Brosse pour poils d'animaux  
Pour enlever les poils d'animaux tenaces.  
**ATTENTION :** N'approchez jamais vos cheveux de la brosse en rotation.



- Brosse à parquet  
Pour tous les parquets en bois et stratifiés

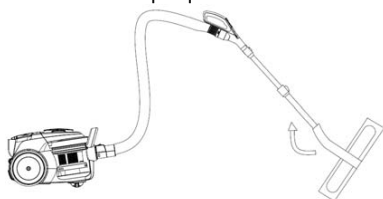

## NETTOYAGE ET ENTRETIEN

- N'oubliez pas d'éteindre et de débrancher l'appareil avant d'effectuer toute manipulation d'entretien ou de nettoyage.
- Utilisez un chiffon sec ou légèrement imbibé d'eau pour nettoyer l'extérieur de l'appareil (boîtier, tuyau et tubes télescopiques). La brosse à plancher et le suceur plat peuvent se nettoyer sous le robinet ou avec un chiffon imbibé d'eau. Séchez bien toutes les pièces.
- Ne mettez jamais l'appareil dans l'eau. N'utilisez pas des produits de nettoyage chimiques ou abrasifs.

### Vidage du bac à poussière

Lorsque le témoin de remplissage  clignote, c'est le signe que le bac à poussière doit être vidé. L'aspirateur perdra en efficacité si le bac n'est pas vidé.

1. Appuyez sur les boutons de déverrouillage du bac à poussière, puis enlevez-le.

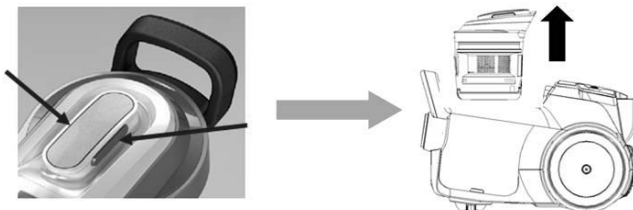

2. Tenez le bac au-dessus d'une poubelle, puis ouvrez le loquet du couvercle pour l'ouvrir. Videz le bac à poussière.
3. Puis refermez le couvercle.

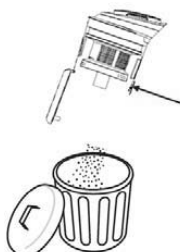



### Entretien des filtres

Il est très important de maintenir les filtres propres afin d'assurer un fonctionnement optimal de l'aspirateur.

Les filtres doivent être nettoyés régulièrement. Nous vous recommandons de changer les filtres une fois par an.

### Nettoyage du filtre HEPA

Le filtre à particules aériennes à haute efficacité (HEPA) permet d'enlever de manière efficace tous les polluants intérieurs, les mites, le pollen et les spores de moisissure.

1. Déverrouillez le couvercle du bac à poussière en le tournant dans le sens inverse des aiguilles d'une montre, puis ôtez-le.
2. Enlevez l'éponge puis sortez le filtre HEPA du bac à poussière.

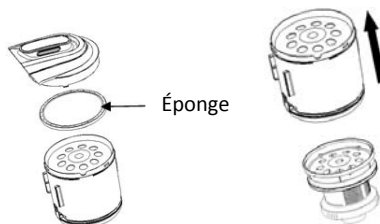

3. Tapotez le filtre au-dessus d'une poubelle. Lavez toutes les pièces sous le robinet. Séchez bien.

- AUCUNE PIÈCE DE L'APPAREIL NE PEUT SE NETTOYER AVEC DU DÉTERGENT.



4. Remettez le filtre en place dans le bac, puis remettez l'éponge dans le filtre.
5. Remettez en place le couvercle du bac à poussière.

- Aligned la flèche du couvercle avec le symbole de déverrouillage  du bac, puis tournez le couvercle dans le sens des aiguilles d'une montre jusqu'à ce qu'il se verrouille.

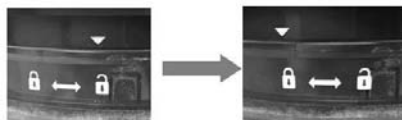

6. Remettez le bac en place (vous devez l'entendre s'encliqueter) et assurez-vous que l'ouverture du bac est bien alignée avec le trou d'entrée d'air.

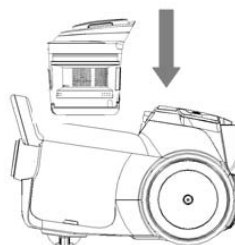

#### • Nettoyage du filtre de sortie d'air

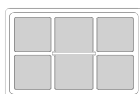

1. Ouvrez le couvercle du filtre en poussant le loquet vers la droite, puis sortez le filtre de sortie d'air.
2. Rincez-le sous le robinet, puis faites-le sécher dans un endroit frais.
3. Remettez le filtre en place dans la grille.
4. Poussez le bouton de verrouillage vers la droite, remettez la grille en place sur l'appareil puis relâchez le bouton.

#### • Rembobinage du câble

Après usage, débranchez l'appareil puis rembobinez le câble en appuyant sur le bouton de rembobinage.

**ATTENTION :** Pensez à toujours accompagner le mouvement de rembobinage du câble en tenant la prise mâle, afin d'éviter que celle-ci ne heurte quelqu'un au passage.

#### • Rangement

Insérez le support de la brosse à plancher avec les tubes télescopiques dans le clip de rangement derrière ou à l'arrière de l'appareil.

## DÉPANNAGE

Vérifiez les points ci-dessous avant d'apporter l'appareil chez un réparateur agréé.

Problème	Cause possible	Solution possible
L'aspirateur ne fonctionne pas.	<ol style="list-style-type: none"> <li>1. Vérifiez si l'appareil est bien branché.</li> <li>2. Vérifiez que le bouton marche/arrêt a bien été</li> </ol>	<ol style="list-style-type: none"> <li>1. Rebranchez le câble sur la prise de courant et vérifiez que la prise est bien sous tension.</li> </ol>

	enfoncé.	2. Allumez l'aspirateur en appuyant sur le bouton marche/arrêt.
L'appareil aspire moins bien.	<ol style="list-style-type: none"> <li>Vérifiez si le tuyau, le tube ou la brosse sont bouchés ou endommagés.</li> <li>Vérifiez si le bac à poussière est plein.</li> <li>Vérifiez si le filtre est obstrué et monté correctement.</li> </ol>	<ol style="list-style-type: none"> <li>Enlevez immédiatement les objets à l'origine de l'obstruction.</li> <li>Videz le bac à poussière.</li> <li>Nettoyez le filtre ou réassemblez les tubes.</li> </ol>
Le câble ne se rembobine pas complètement.	Vérifiez si le câble n'est pas entortillé.	Sortez le câble à la longueur adéquate, puis faites-le rentrer à nouveau.
Impossible de sortir le câble.	Le câble est peut-être entortillé.	Ressortez et rembobinez le câble à plusieurs reprises en appuyant sur le bouton, jusqu'à ce que le câble se démêle.

## SPÉCIFICATIONS

Ratings: 220-240V~, 50/60Hz  
750W



**ENERG**  
енергия · ενεργεια

Y IJA  
IE IA

**PROLINE** BLComfort

A+++  
A++  
A+  
**A**  
A  
B  
C  
D

**28**  
kWh/annum

ABCDEF G

**79** dB

ABCDEF G

ABCDEF G

665/2013 - II

## MISE AU REBUT



En tant que distributeur responsable, nous accordons une grande importance à la protection de l'environnement. Nous vous encourageons à respecter les procédures correctes de mise au rebut de votre appareil, des piles et des éléments d'emballage. Cela aidera à préserver les ressources naturelles et à garantir qu'il soit recyclé d'une manière respectueuse de la santé et de l'environnement.

Vous devez jeter ce produit et son emballage selon les lois et les règles locales. Puisque ce produit contient des composants électroniques et parfois des piles, le produit et ses accessoires doivent être jetés séparément des déchets domestiques lorsque le produit est en fin de vie.

Pour plus de renseignements sur les procédures de mise au rebut et de recyclage, contactez les autorités de votre commune.

Apportez l'appareil à un point de collecte local pour qu'il soit recyclé. Certains centres acceptent les produits gratuitement.

### **Hotline Darty France**

Quels que soient votre panne et le lieu d'achat de votre produit en France, avant de vous déplacer en magasin Darty, appelez le 0 978 970 970 (prix d'un appel local) 7j/7 et 24h/24.

### **Hotline Vanden Borre**

Le service après-vente est joignable au +32 2 334 00 00, du lundi au vendredi de 8h à 18h et le samedi de 9h à 18h.

En raison des mises au point et améliorations constamment apportées à nos produits, de petites incohérences peuvent apparaître dans ces instructions. Veuillez nous excuser pour la gêne occasionnée.