



MARQUE: SAMSUNG
REFERENCE: WF16J6500EW ADDWASH
CODIC: 4298616



NOTICE





Lave-linge

Manuel d'utilisation

WF16J6****

SAMSUNG

Sommaire

Consignes de sécurité	3
Ce que vous devez savoir à propos des consignes de sécurité	3
Importants symboles de sécurité	3
Importantes précautions de sécurité	4
Installation	13
Pièces incluses	13
Exigences d'installation	15
Installation pas à pas	17
Avant de démarrer	23
Réglages initiaux	23
Instructions de lavage	24
Conseils d'utilisation du tiroir à lessive	26
Fonctionnement	29
Interface utilisateur	29
Étapes simples pour démarrer	30
Fonctions spéciales	34
Réglages	36
Maintenance	37
Nettoyage tambour	37
Vidange d'urgence	38
Récupération après gel	44
Faites attention à une inutilisation prolongée	44
Dépannage	45
Points de contrôle	45
Codes d'information	46
Caractéristiques techniques	49
Tableau des symboles d'entretien des textiles	49
Protection de l'environnement	50

Consignes de sécurité

Félicitations pour l'achat de votre nouveau lave-linge Samsung. Ce manuel contient des informations importantes sur l'installation, l'utilisation et l'entretien de votre appareil. Prenez le temps de lire ce manuel afin de pouvoir profiter pleinement des nombreux avantages et fonctions de votre lave-linge.

Ce que vous devez savoir à propos des consignes de sécurité

Veuillez lire attentivement ce manuel pour vous assurer que vous savez comment utiliser efficacement toutes les caractéristiques et fonctions de votre nouvel appareil en toute sécurité. Conservez-le dans un endroit sûr à proximité de l'appareil pour vous y référer ultérieurement. Utilisez uniquement cet appareil pour son usage prévu, tel que décrit dans ce manuel d'utilisation.

Les avertissements et les consignes de sécurité importantes cités dans ce manuel ne couvrent pas toutes les conditions et les situations susceptibles de se produire. Il est de votre responsabilité de faire preuve de bon sens, de prudence et de discernement lors de l'installation, de l'entretien et de l'utilisation de votre lave-linge.

Parce que les consignes d'utilisation suivantes concernent plusieurs modèles, les caractéristiques de votre lave-linge sont peut-être légèrement différentes de celles décrites dans ce manuel et l'ensemble des symboles d'avertissement peuvent ne pas s'appliquer à vous. Pour toute question ou renseignement, contactez le service après-vente le plus proche ou recherchez des informations et consultez l'aide en ligne sur www.samsung.com.

Importants symboles de sécurité

Signification des icônes et des symboles utilisés dans ce manuel:

AVERTISSEMENT

Risques ou pratiques dangereuses susceptibles de provoquer des **blessures corporelles graves, le décès et/ou des dommages matériels.**

ATTENTION

Risques ou pratiques dangereuses susceptibles de provoquer des **blessures corporelles graves et/ou des dommages matériels.**

NOTE

Indique qu'un risque de blessure à la personne ou de dommage matériel existe.

Consignes de sécurité

Ces symboles d'avertissement sont présents pour prévenir toute blessure, à vous-même ou à d'autres personnes. Veuillez les respecter scrupuleusement.

Après avoir lu ce manuel, conservez-la dans un endroit sûr pour vous y référer ultérieurement.

Lisez l'ensemble des consignes avant d'utiliser l'appareil.

Comme pour tout appareil électrique comportant des parties mobiles, des risques existent. Pour utiliser cet appareil en toute sécurité, familiarisez-vous avec son fonctionnement et faites preuve de prudence lorsque vous l'utilisez.

Importantes précautions de sécurité

AVERTISSEMENT

Pour réduire le risque d'incendie, de choc électrique, ou de blessure à la personne lors de l'utilisation de votre appareil, veuillez suivre les précautions de base, y compris ce qui suit :

- 1.** Cet appareil n'est pas prévu pour être utilisé par des personnes (y compris les enfants) dont les capacités physiques, sensorielles ou mentales sont réduites ou des personnes dénuées d'expérience ou de connaissance, sauf si elles ont pu bénéficier, par l'intermédiaire d'une personne responsable de leur sécurité, d'une surveillance ou d'instructions préalables concernant l'utilisation de l'appareil.
- 2. Pour une utilisation en Europe :** Cet appareil peut être utilisé par les enfants âgés de 8 ans et plus et par les personnes inexpérimentées ou dont les capacités physiques, sensorielles ou mentales sont réduites si celles-ci sont sous la surveillance ou ont reçu les instructions d'utilisation appropriées et en toute sécurité et s'ils sont conscients des dangers implicites. Les enfants ne doivent pas jouer avec l'appareil. Le nettoyage et la maintenance utilisateur ne doivent pas être effectués par des enfants sans surveillance.
- 3.** Les enfants doivent être surveillés afin qu'ils ne jouent pas avec l'appareil.
- 4.** Si le câble d'alimentation est endommagé, il doit être remplacé par le fabricant, un agent de service ou du personnel qualifié afin d'éviter un danger.
- 5.** Les nouveaux ensembles de tuyaux fournis avec le dispositif doivent être utilisés et les anciens ensembles de tuyaux ne doivent pas être réutilisés.

-
6. Pour les appareils avec des ouvertures de ventilation dans la base, vérifiez qu'un tapis n'obstrue pas les ouvertures.
7. **Pour une utilisation en Europe** : Les enfants de moins de 3 ans doivent être maintenus éloignés à moins qu'ils ne soient continuellement surveillés.

⚠ ATTENTION

8. Afin d'éviter un danger dû à une réinitialisation par inadvertance de dispositif de protection thermique, cet appareil ne doit pas être alimenté par un dispositif de commutation externe, tel qu'un minuteur, ou raccordé à un circuit qui est régulièrement commuté ou éteint par le service.

Avertissements critiques pour l'installation

⚠ AVERTISSEMENT

Cet appareil doit être installé par un technicien qualifié ou par une entreprise spécialisée.

- Le non-respect de cette consigne pourrait provoquer un choc électrique, un incendie, une explosion, des problèmes avec le produit ou des blessures.

L'appareil est lourd, soyez donc prudent lorsque vous le soulevez.

Branchez le cordon d'alimentation dans une prise murale qui répondent aux spécifications électriques locales. Utilisez la prise uniquement pour cet appareil et n'utilisez pas de rallonge.

- Partager une prise murale avec d'autres appareils via une multiprise ou brancher une rallonge au cordon d'alimentation pourrait provoquer un choc électrique ou un incendie.
- Assurez-vous que la tension d'alimentation, la fréquence et le courant correspondent aux spécifications du produit. Le non-respect de cette consigne pourrait provoquer un choc électrique ou un incendie. Enfoncez fermement la prise d'alimentation dans la prise murale.

Essayer régulièrement les bornes et les points de contact de la prise d'alimentation à l'aide d'un chiffon sec afin d'en retirer toute substance étrangère, telle que de la poussière ou de l'eau.

- Débranchez la prise d'alimentation et nettoyez-la à l'aide d'un chiffon sec.
- Le non-respect de cette consigne pourrait provoquer un choc électrique ou un incendie.

Branchez la prise d'alimentation dans la prise murale de manière à ce que le cordon soit orienté vers le sol.

- Si vous branchez la prise d'alimentation dans la prise murale dans le sens opposé, les fils électriques du cordon d'alimentation risquent d'être endommagés et cela pourrait provoquer un choc électrique ou un incendie.

Consignes de sécurité

Conservez tous les éléments d'emballage hors de portée des enfants, car ils présentent un danger pour les enfants.

- Un enfant pourrait s'étouffer s'il met sa tête dans un sac.
Lorsque l'appareil, la prise d'alimentation ou le cordon d'alimentation sont endommagés, contactez votre service après-vente.

Cet appareil doit être correctement mis à la terre.

Ne mettez pas l'appareil à la terre avec un tuyau de gaz, un tuyau d'eau en plastique ou une ligne téléphonique.

- Cela pourrait provoquer un choc électrique, un incendie, une explosion ou des problèmes avec le produit.
- Ne branchez jamais le cordon d'alimentation dans une prise qui n'est pas correctement mise à la terre et assurez-vous qu'elle soit conforme aux codes de votre région et de votre pays.

N'installez pas cet appareil à proximité d'un appareil de chauffage ou de matériaux inflammables.

N'installez pas cet appareil dans un endroit humide, gras, poussiéreux, directement exposé à la lumière du jour ou à de l'eau (gouttes de pluie).

N'installez pas cet appareil dans un endroit à basses températures.

- Le gel pourrait provoquer la rupture des tuyaux.

N'installez pas cet appareil dans un endroit où une fuite de gaz pourrait survenir.

- Cela pourrait provoquer un choc électrique ou un incendie.

N'utilisez pas de transformateur électrique.

- Cela pourrait provoquer un choc électrique ou un incendie.

N'utilisez pas une prise d'alimentation qui est endommagée, un cordon d'alimentation endommagé ou une prise murale mal scellée.

- Cela pourrait provoquer un choc électrique ou un incendie.

Ne tirez pas sur le cordon d'alimentation, ne pliez pas le cordon d'alimentation.

Ne tordez pas le cordon d'alimentation, n'y faites pas de nœud.

Ne faites pas passer le cordon d'alimentation sur un objet métallique, ne placez pas d'objet lourd sur le cordon d'alimentation, ne glissez pas le cordon d'alimentation entre des objets, ne poussez pas le cordon d'alimentation dans l'espace qui se trouve derrière l'appareil.

- Cela pourrait provoquer un choc électrique ou un incendie.

Ne tirez pas sur le cordon d'alimentation lorsque vous débranchez la prise d'alimentation.

- Débranchez le cordon d'alimentation en tenant la prise d'alimentation.
- Le non-respect de cette consigne pourrait provoquer un choc électrique ou un incendie.

Cet appareil doit être placé de sorte que la fiche d'alimentation, les robinets d'alimentation d'eau et les tuyaux d'évacuation soient accessibles.

Précautions d'installation

ATTENTION

Cet appareil doit être placé de façon à laisser libre accès à la prise d'alimentation.

- Le non-respect de cette consigne pourrait provoquer un choc électrique ou un incendie dû à une fuite électrique.

Installez votre appareil sur un sol plat et dur qui pourra supporter son poids.

- Le non-respect de cette consigne pourrait provoquer des vibrations, déplacements et bruits anormaux ou provoquer des problèmes avec le produit.

Avertissements critiques pour l'utilisation

AVERTISSEMENT

En cas de dégât des eaux, coupez immédiatement l'arrivée d'eau et l'alimentation électrique et contactez le service après-vente le plus proche.

- Ne touchez pas le cordon d'alimentation avec des mains humides ou mouillées.
- Le non-respect de cette consigne pourrait provoquer un choc électrique.

Si l'appareil émet un bruit étrange, qu'il s'en dégage une odeur de brûlé ou de la fumée, débranchez immédiatement la prise d'alimentation et contactez votre service après-vente.

- Le non-respect de cette consigne pourrait provoquer un choc électrique ou un incendie.

En cas de fuite de gaz (propane, GPL, etc.), aérez immédiatement sans toucher la prise d'alimentation. Ne touchez ni l'appareil, ni le cordon d'alimentation.

- N'utilisez pas de ventilateur.
- Une étincelle pourrait provoquer une explosion ou un incendie.

Ne laissez pas les enfants jouer sur ou à l'intérieur du lave-linge. Lors de l'élimination de l'appareil, pensez à retirer le levier de la porte.

- Si des enfants se trouvent coincés dans l'appareil, ils peuvent mourir de suffocation.

Veillez à enlever tous les éléments d'emballage (polystyrène, mousse) accrochés au bas de l'appareil avant de l'utiliser.

Ne lavez pas le linge contaminé par de l'essence, du kérosène, du benzène, du diluant pour peinture, de l'alcool ou toute autre substance inflammable ou explosive.

- Cela pourrait provoquer un choc électrique, un incendie ou une explosion.

N'ouvrez pas la porte du lave-linge de force pendant qu'il fonctionne (lavage à haute température / séchage / essorage).

- L'eau éjectée du lave-linge pourrait provoquer des brûlures ou rendre le sol glissant. Cela pourrait provoquer des blessures.
- Ouvrir la porte de force pourrait endommager le produit ou provoquer des blessures.

Consignes de sécurité

N'insérez pas votre main sous le lave-linge quand celui-ci est en fonctionnement.

- Cela pourrait provoquer des blessures.

Ne touchez pas le cordon d'alimentation avec des mains humides ou mouillées.

- Cela pourrait provoquer un choc électrique.

N'éteignez pas l'appareil en débranchant la prise d'alimentation pendant qu'une opération est en cours.

- Rebrancher la prise d'alimentation dans la prise murale pourrait provoquer une étincelle, ce qui risquerait de provoquer un choc électrique ou un incendie.

Ne laissez pas les enfants ou les personnes handicapées utiliser ce lave-linge sans une supervision appropriée. Ne laissez pas les enfants grimper dans ou sur l'appareil.

- Cela pourrait provoquer un choc électrique, des brûlures ou des blessures.

Ne passez pas vos mains ou un objet métallique sous le lave-linge pendant qu'il fonctionne.

- Cela pourrait provoquer des blessures.

Ne débranchez pas l'appareil en tirant sur le cordon d'alimentation. Attrapez toujours fermement la prise et tirez-la hors de la prise.

- L'endommagement du cordon d'alimentation pourrait provoquer un court-circuit, un incendie et/ou un choc électrique.

N'essayez pas de réparer, de démonter ou de modifier l'appareil vous-même.

- N'utilisez pas de fusibles (comme un fil de cuivre ou d'acier, etc.) autres que les fusibles standards.
- Quand la machine doit être réparée ou réinstallée, contactez votre centre de réparation le plus proche.
- Le non-respect de ces consignes pourrait provoquer un choc électrique, un incendie, des problèmes avec le produit ou des blessures.

Si le tuyau d'arrivée d'eau se détache du robinet et que de l'eau asperge l'appareil, débranchez la prise d'alimentation.

- Le non-respect de cette consigne pourrait provoquer un choc électrique ou un incendie.

Débranchez la prise d'alimentation lorsque l'appareil n'est pas utilisé pendant longtemps ou lorsqu'il y a de l'orage.

- Le non-respect de cette consigne pourrait provoquer un choc électrique ou un incendie.

Si une substance étrangère pénètre dans la machine, débranchez la prise et contactez votre Service Client Samsung le plus proche.

- Cela pourrait provoquer un choc électrique ou un incendie.

Ne laissez pas les enfants (ou les animaux) jouer sur ou à l'intérieur de votre lave-linge. La porte du lave-linge ne s'ouvre pas facilement de l'intérieur, et il existe un risque de blessure grave si un enfant est enfermé à l'intérieur.

Précautions d'utilisation

ATTENTION

Lorsque le lave-linge est contaminé par une substance étrangère telle que de la lessive, de la saleté, des résidus alimentaires, etc., débranchez la prise d'alimentation et nettoyez le lave-linge avec un chiffon doux humide.

- Le non-respect de cette consigne pourrait provoquer une décoloration, une déformation, une détérioration ou l'apparition de rouille au niveau de l'appareil.

La partie en verre de la face avant de l'appareil est susceptible de se briser suite à un impact fort. Soyez prudent lorsque vous utilisez le lave-linge.

- Le bris du verre pourrait provoquer des blessures.

Après une coupure d'eau ou lorsque vous rebranchez le tuyau d'arrivée d'eau, ouvrez le robinet doucement.

Ouvrez le robinet doucement après une longue période sans utilisation.

- La pression de l'air dans le tuyau d'arrivée d'eau ou dans le tuyau d'eau pourrait endommager un élément de l'appareil ou provoquer une fuite d'eau.

Si une erreur de vidange survient pendant une opération, vérifiez s'il y a un problème avec l'évacuation de l'eau.

- En cas d'utilisation du lave-linge ors d'une inondation du fait d'un problème de vidange, cela peut entraîner un choc électrique ou un incendie.

Placez le linge entièrement dans le lave-linge afin qu'il ne se coince pas dans la porte.

- Si du linge se coince dans la porte, cela pourrait endommager le linge, le lave-linge, ou provoquer une fuite d'eau.

Coupez l'alimentation d'eau quand le lave-linge n'est pas en service.

Assurez-vous que la vis du raccord du tuyau d'arrivée d'eau soit bien serrée.

- Le non-respect de ces consignes pourrait provoquer des dommages matériels ou des blessures.

Faire attention à ce que le joint en caoutchouc et le verre de la porte avant ne soient pas contaminés par une substance étrangère (ex. déchet, fils, cheveux, etc.).

- Si une substance étrangère est prise dans la porte ou que la porte n'est pas complètement fermée, cela peut entraîner une fuite d'eau.

Ouvrez le robinet et assurez-vous que le raccord du tuyau d'arrivée d'eau soit bien serré et qu'il n'y a pas de fuite d'eau avant d'utiliser le produit.

- Si les vis du raccord du tuyau d'arrivée d'eau sont mal serrées, cela pourrait provoquer une fuite d'eau.

Le produit que vous avez acheté est prévu pour une utilisation domestique uniquement.

L'utilisation à des fins professionnelles est considérée comme une utilisation non conforme du produit. Dans ce cas, le produit ne sera pas couvert par la garantie standard prévue par Samsung et Samsung ne saura en aucun cas être tenu pour responsable en cas de

Consignes de sécurité

dysfonctionnements ou dommages résultant d'une utilisation non conforme.

Ne montez pas sur l'appareil, ne placez pas d'objets (linge, bougies allumées, cigarettes allumées, vaisselle, produits chimiques, objets métalliques, etc.) sur l'appareil.

- Le non-respect de ces consignes pourrait provoquer un choc électrique, un incendie, des problèmes avec le produit ou des blessures.

Ne vaporisez pas de matériaux volatiles, tels que des insecticides, sur la surface de l'appareil.

- En plus d'être potentiellement dangereux pour l'homme, cela pourrait également provoquer un choc électrique, un incendie ou des problèmes avec le produit.

Ne placez pas d'objets qui génèrent des champs électromagnétiques à proximité du lave-linge.

- Cela pourrait provoquer des blessures résultant d'un dysfonctionnement.

L'eau vidangée pendant un programme de lavage à haute température ou de séchage est chaude. Ne touchez pas l'eau.

- Cela pourrait provoquer des brûlures ou des blessures.

Ne lavez pas, n'essorez pas et ne séchez pas de sièges, tapis ou vêtements imperméables (*) sauf si votre appareil possède un programme spécifique pour laver ces articles.

(*): Linges de lit en laine, housses pour la pluie, gilets de pêche, combinaisons de ski, couvre-couches, survêtements et housses pour bicyclettes, etc.

- Ne lavez pas de tapis épais et raides même si l'étiquette comporte un symbole de lavage en machine. Cela pourrait provoquer une blessure corporelle ou des dommages au niveau du lave-linge, des murs, du sol ou des vêtements résultant de vibrations anormales.
- Ne lavez pas de paillasons ni tapis de sol avec fond en caoutchouc. Le fond en caoutchouc pourrait se détacher et coller à l'intérieur du tambour, et cela pourrait entraîner un dysfonctionnement tel qu'une erreur de vidange.

Ne faites pas fonctionner le lave-linge lorsque le compartiment à lessive a été retiré.

- Cela pourrait provoquer un choc électrique ou des blessures résultants d'une fuite d'eau.

Ne touchez pas l'intérieur du tambour pendant ou juste après un séchage car il est chaud.

- Cela pourrait provoquer des brûlures.

N'insérez pas vos mains dans le tiroir à lessive.

- Cela pourrait provoquer des blessures si votre main était coincée par le mécanisme d'insertion de lessive.
- Le guide de lessive liquide (modèles applicables uniquement) n'est pas utilisé pour la lessive en poudre. Enlevez le guide si vous utilisez de la lessive en poudre.

Ne mettez aucun objet (tel que chaussures, résidus alimentaires, animaux) autres que du linge dans le lave-linge.

- Cela pourrait endommager le lave-linge ou provoquer des blessures ou le décès de l'animal, résultant des vibrations anormales.

N'appuyez pas sur les boutons à l'aide d'objets pointus comme des aiguilles, couteaux, ongles, etc.

- Cela pourrait provoquer un choc électrique ou des blessures.

Ne lavez pas de linge contaminé par des huiles, des crèmes ou des lotions habituellement présentes dans des instituts de soins de la peau ou des instituts de massage.

- Le joint en caoutchouc pourrait être déformé et entraîner une fuite d'eau.

Ne laissez pas d'objets métalliques tels que des épingles à nourrice ou des barrettes, ou de la javel, dans le tambour pendant une longue période de temps.

- Cela pourrait provoquer la rouille du tambour.
- Si de la rouille commence à apparaître sur la surface du tambour, appliquez un nettoyant (neutre) sur la surface et utilisez une éponge pour le nettoyer. N'utilisez jamais de brosse métallique.

N'utilisez pas de nettoyant à sec directement, ne lavez pas, ne rincez pas et n'essorez pas de linge contaminé par un nettoyant à sec.

- Cela pourrait provoquer une combustion spontanée due à la chaleur générée par l'oxydation de l'huile.

N'utilisez pas d'eau provenant d'appareils de refroidissement/chauffage de l'eau.

- Cela pourrait provoquer des problèmes au niveau du lave-linge.

N'utilisez pas de savon naturel pour le lavage à la main dans le lave-linge.

- S'il durcit et s'accumule dans le lave-linge, cela pourrait provoquer des problèmes avec le produit, une décoloration, de la rouille ou des mauvaises odeurs.

Mettez les chaussettes et les soutien-gorge dans le filet de lavage et mettez-le avec le reste du linge.

N'utilisez pas le filet de lavage pour laver de grandes pièces de linge telles que de la literie.

- Le non-respect de ces consignes pourrait provoquer des blessures résultant des vibrations anormales.

N'utilisez pas de nettoyant solide.

- S'il s'accumule à l'intérieur du lave-linge, cela pourrait provoquer une fuite d'eau.

Assurez-vous que toutes les poches des vêtements à laver soient vides.

- Les objets durs ou pointus tels que les pièces de monnaie, les épingles à nourrice, les ongles, les vis ou les cailloux sont susceptibles de gravement endommager l'appareil.

Évitez de laver des vêtements comportant de grandes boucles, des boutons ou d'autres accessoires en métal lourd.

Triez le linge par couleur sur la base de la solidité des couleurs et sélectionnez le cycle recommandé, la température de l'eau et les fonctions additionnelles.

- Cela pourrait provoquer une décoloration ou abîmer le tissu.

Faites attention à ce que les doigts des enfants ne soient pas pris dans le hublot quand vous le refermez.

- Le non-respect de cette consigne pourrait provoquer une blessure.

Consignes de sécurité

Avertissements critiques pour le nettoyage

AVERTISSEMENT

Ne nettoyez pas l'appareil en y aspergeant de l'eau directement à l'intérieur.

N'utilisez pas de produit nettoyant agressif.

N'utilisez pas de benzène, de diluant ou d'alcool pour nettoyer l'appareil.

- Cela pourrait provoquer une décoloration, une déformation, un choc électrique, un incendie ou des dommages.

Avant de nettoyer ou d'effectuer toute opération d'entretien, débranchez l'appareil de la prise murale.

- Le non-respect de cette consigne pourrait provoquer un choc électrique ou un incendie.

Instructions concernant la marque DEEE



Les bons gestes de mise au rebut de ce produit (Déchets d'équipements électriques et électroniques)

(Applicable aux pays disposant de systèmes de collecte séparés)

Ce symbole sur le produit, ses accessoires ou sa documentation indique que ni le produit, ni ses accessoires électroniques usagés (chargeur, casque audio, câble USB, etc.) ne peuvent être jetés avec les autres déchets ménagers. La mise au rebut incontrôlée des déchets présentant des risques environnementaux et de santé publique, veuillez séparer vos produits et accessoires usagés des autres déchets. Vous favoriserez ainsi le recyclage de la matière qui les compose dans le cadre d'un développement durable.

Les particuliers sont invités à contacter le magasin leur ayant vendu le produit ou à se renseigner auprès des autorités locales pour connaître les procédures et les points de collecte de ces produits en vue de leur recyclage.

Les entreprises et particuliers sont invités à contacter leurs fournisseurs et à consulter les conditions de leur contrat de vente. Ce produit et ses accessoires ne peuvent être jetés avec les autres déchets.

Pour obtenir des informations sur les engagements environnementaux de Samsung et sur les obligations réglementaires spécifiques à l'appareil (par ex. la réglementation REACH), rendez-vous sur : samsung.com/uk/aboutsamsung/samsungelectronics/corporatecitizenship/data_corner.html

Installation

Suivez attentivement ces conseils pour garantir une installation correcte du lave-linge, et pour éviter les accidents lors du lavage.

Pièces incluses

Assurez-vous que toutes les pièces soient incluses dans l'emballage du produit. En cas de problème avec le lave-linge ou les pièces, contactez un centre clientèle local Samsung ou le revendeur.

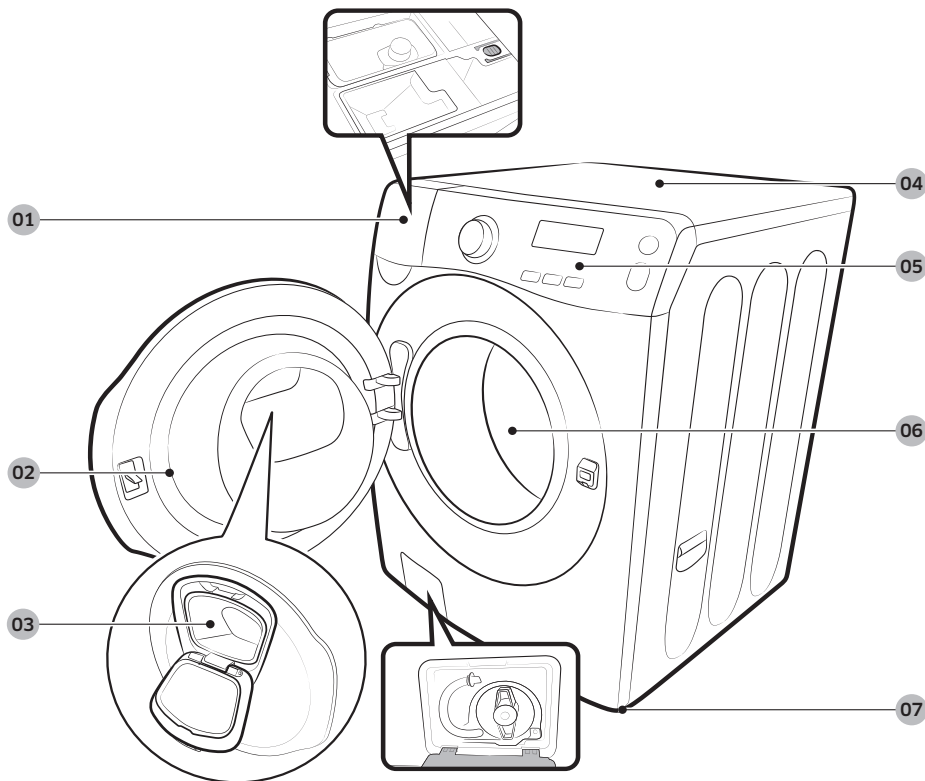

01 Tiroir à lessive

02 Hublot

03 Add Door

04 Dessus du lave-linge

05 Écran de contrôle

06 Tambour

07 Pieds réglables

Installation



Clé à ergots



Caches-boulons

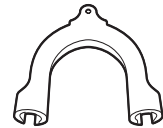

Guide-tuyau



Tuyau d'arrivée d'eau
froide

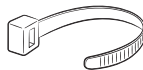

Attache du câble

NOTE

- **Caches-boulons:** les numéros attribués à chaque cache (3 à 6) varient selon le modèle du produit.
- **Tuyau d'arrivée d'eau chaude:** Modèles applicables uniquement.
- L'aspect de l'appareil et des accessoires fournis peut différer selon le modèle.
- Si vous perdez un accessoire et que vous souhaitez en acheter un autre, contactez un centre local de Samsung ou le détaillant.

ATTENTION

- Ne réutilisez pas les vieux tuyaux d'eau qui sont susceptibles de fuir ou de se rompre et de provoquer une inondation et/ou des dommages matériels.
- Assurez-vous que les rondelles en caoutchouc sont insérées dans chaque raccord du tuyau d'eau.

NOTE

Une clé réglable ou une clé plate de 10 mm est requise pour enlever les boulons de transport.

Exigences d'installation

Alimentation électrique et mise à la terre

- Muni de fusible ou court-circuit CA 220-240 V / 50 Hz.
- Circuit de dérivation distinct, réservé uniquement à votre lave-linge.

Pour assurer une mise à la terre correcte, votre lave-linge est équipé d'un cordon doté d'une prise à 3 broches avec conducteur de terre destinée à être branchée sur une prise correctement installée et reliée à la terre.

Vérifiez avec un électricien ou un technicien qualifié si vous n'êtes pas sûr de la mise à la terre.

Ne modifiez pas le cordon fourni. S'il ne correspond pas à la prise, appelez un électricien qualifié et installez une prise appropriée.

AVERTISSEMENT

- N'utilisez PAS de rallonge.
- Utilisez uniquement le cordon d'alimentation fourni avec votre lave-linge.
- Ne reliez PAS un conducteur de terre à une conduite de plomberie en plastique, une conduite de gaz ou une conduite d'eau chaude.
- Des conducteurs de terre mal raccordés peuvent entraîner un choc électrique.

Arrivée d'eau

Une pression d'eau correcte pour ce lave-linge se situe entre 50 kPa et 800 kPa. Une pression inférieure à 50 kPa risque d'empêcher la fermeture correcte de la soupape d'admission d'eau ou de retarder le remplissage du tambour et l'extinction du lave-linge. Les robinets d'arrivée d'eau doivent se trouver à moins de 120 cm de l'arrière de votre lave-linge afin que les tuyaux fournis puissent être reliés à l'appareil.

Pour réduire un risque de fuite:

- Faites en sorte que les robinets d'arrivée d'eau soient facilement accessibles.
- Fermez les robinets d'arrivée d'eau lorsque vous n'utilisez pas le lave-linge.
- Vérifiez régulièrement s'il y a des fuites sur les raccords des tuyaux d'arrivée d'eau.

ATTENTION

Avant d'utiliser votre lave-linge pour la première fois, vérifiez l'absence de fuites au niveau des raccords avec la vanne d'arrivée d'eau et les robinets.

Vidange

Samsung recommande de placer le conduit d'évacuation mural à une hauteur située entre 60 et 90 cm. Le tuyau d'évacuation doit être raccordé par le flexible au tube vertical, et le tube vertical doit couvrir complètement le tuyau d'évacuation.

Installation

Plancher

Pour un fonctionnement optimal, votre lave-linge doit être installé sur un sol stable. Si le sol est en bois, il est possible qu'il doive être renforcé afin de réduire les vibrations et les problèmes de déséquilibre. La présence de moquette ou de surfaces molles n'offre pas une bonne résistance aux vibrations et votre lave-linge aura tendance à se déplacer légèrement durant l'essorage.

ATTENTION

N'installez PAS votre lave-linge sur une plate-forme ou sur une structure dont le soutien est insuffisant.

Température de l'eau

N'installez pas votre lave-linge dans une zone où l'eau peut geler car il subsistera toujours une certaine quantité d'eau dans le robinet de prise d'eau, la pompe ou les tuyaux. La présence d'eau gelée dans les parties de raccordement peut endommager les courroies, la pompe et d'autres composants du lave-linge.

Installation dans une niche

Espace minimum pour un fonctionnement stable :

Côtés	25 mm
Haut	25 mm
Arrière	50 mm
Avant	550 mm

Si vous installez le lave-linge dans la même pièce qu'un sèche-linge, laissez un espace libre d'au moins 550 mm à l'avant de la niche. Installé seul, votre lave-linge ne nécessite pas d'aération spécifique.

Installation pas à pas

ETAPE 1 Choix de l'emplacement

Exigences d'emplacement :

- Surface dure et de niveau, sans moquette ou autre revêtement de sol susceptible d'obstruer l'aération
- Non exposé à la lumière directe du soleil
- Pièce appropriée pour l'aération et le câblage
- La température ambiante est toujours supérieure au point de congélation (0 °C)
- Loin d'une source de chaleur

ETAPE 2 Enlever les boulons de fixation pour l'expédition

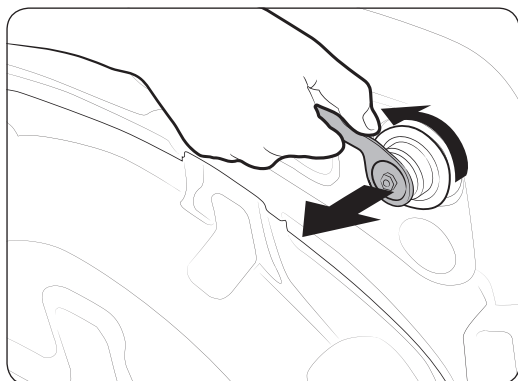

Déballez l'emballage du produit et enlever tous les boulons de fixation.

1. Desserrez tous les boulons de fixation à l'arrière de la machine en utilisant la clé fournie.
2. Bouchez les trous avec les caches en plastique fournis.
Gardez les boulons de fixation en vue d'une utilisation future.

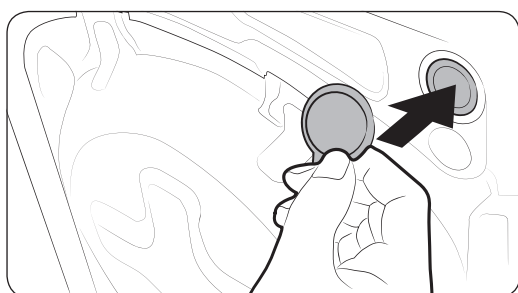

AVERTISSEMENT

Les matériaux d'emballage peuvent être dangereux pour les enfants. Placez tous les matériaux d'emballages (sacs plastiques, polystyrène, etc.) hors de la portée des enfants.

Installation

ETAPE 3 Réglez le pied de mise à niveau

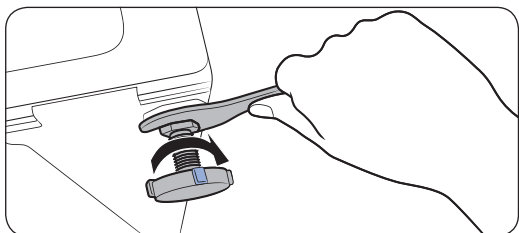
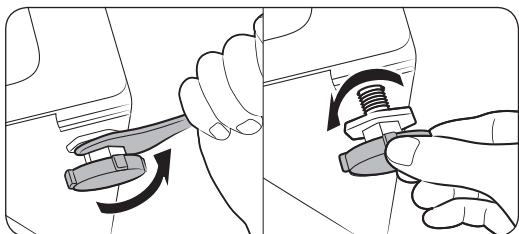

1. Mettez le lave-linge en place en le faisant glisser doucement. Une pression excessive peut endommager le pied de mise à niveau.
2. Mettez le lave-linge à niveau en réglant manuellement le pied de mise à niveau.
3. Quand la mise à niveau est terminée, resserrez les boulons en utilisant la clé.

NOTE

Une clé réglable ou une clé plate de 17 mm est requise pour desserrer ou resserrer les pieds de réglage.

ETAPE 4 Raccordez le tuyau d'eau

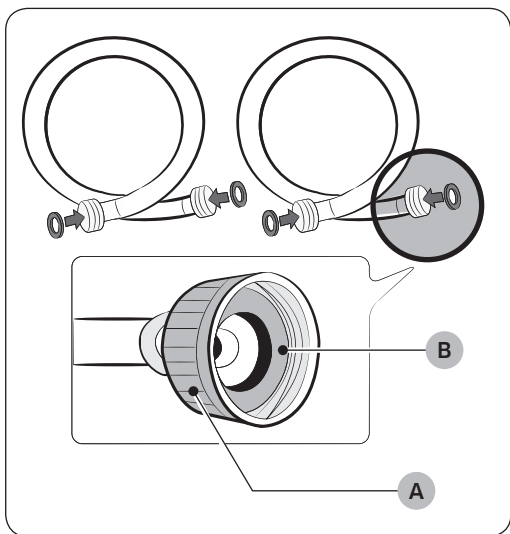

ATTENTION

- Assurez-vous d'utiliser un nouveau tuyau d'eau, et qu'il y a des **joints en caoutchouc (B)** à l'intérieur des **raccords (A)** à chaque extrémité du tuyau d'eau. Un tuyau d'eau sans joint peut provoquer une fuite d'eau.
- S'il y a une fuite d'eau, arrêtez d'utiliser le lave-linge et contactez un centre de service local Samsung. Une fuite d'eau peut provoquer un choc électrique.
- Ne tendez pas le tuyau d'arrivée d'eau en forçant. Si le tuyau est trop court, remplacez-le par un tuyau haute pression plus long.
- Pour éviter les fuites, assurez-vous que les deux tuyaux d'eau ne soient pas courbés ni entortillés. Une fuite d'eau peut provoquer un choc électrique.

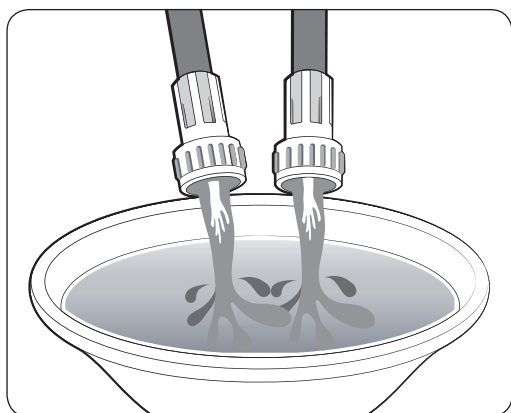
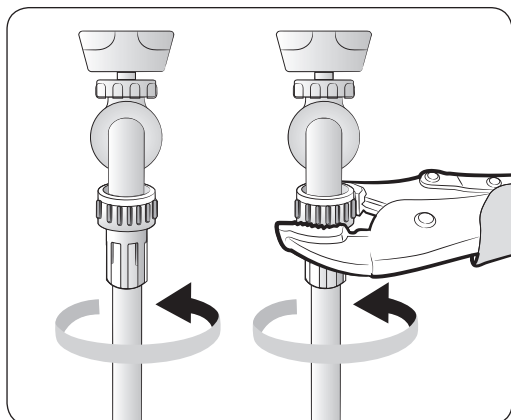
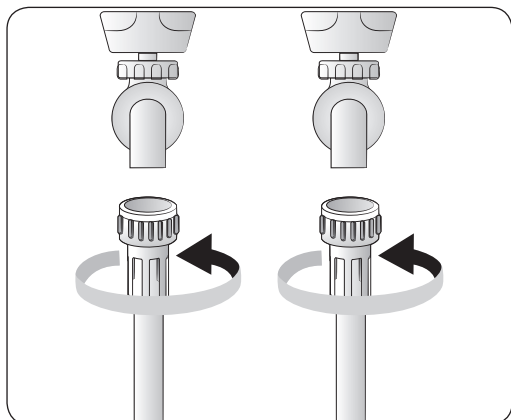

Pour raccorder le tuyau d'arrivée d'eau au robinet d'eau :

1. Raccordez une extrémité de chaque tuyau d'eau au robinet d'eau **chaude** ou d'eau **froide**.
2. Tournez manuellement les raccords jusqu'au bout, puis resserrez-les simplement d'un deux-tiers de tour supplémentaire à l'aide d'une pince. Ne les serrez pas trop pour éviter tout dommage aux raccords.
3. Quand c'est terminé, tirez les tuyaux d'eau vers le haut ou vers le bas pour vérifier s'ils sont bien raccordés.

4. Placez les autres extrémités des tuyaux dans un seau et ouvrez les robinets pendant 10 à 15 secondes pour enlever les impuretés. Quand c'est terminé, fermez les robinets.

Installation

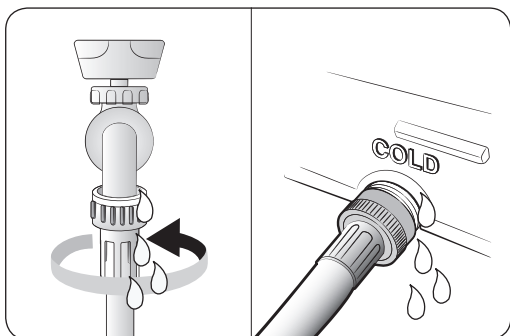
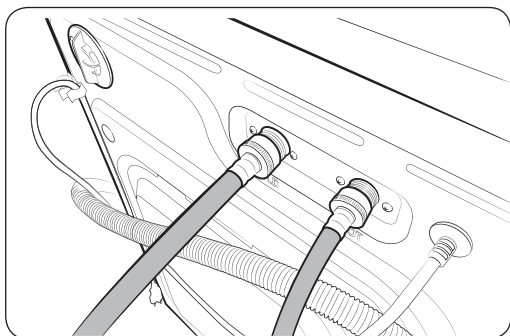
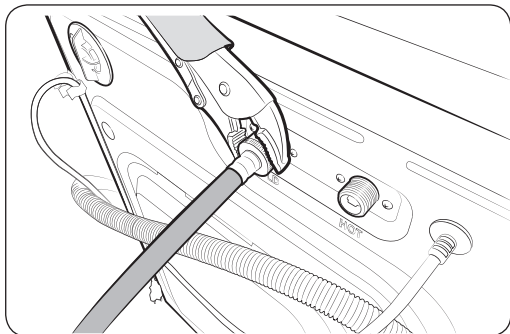
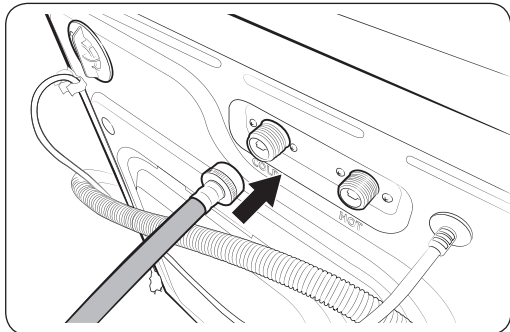

5. Raccordez les autres extrémités des tuyaux d'eau aux arrivées correspondantes situées à l'arrière du lave-linge tel que spécifié. Assurez-vous que le tuyau d'eau chaude est raccordé à l'arrivée d'eau chaude et le tuyau d'eau froide à l'arrivée d'eau froide.
6. Répétez l'étape 2 ci-dessus pour les autres raccords. Assurez-vous que les deux tuyaux d'eau sont bien raccordés. Consultez le code d'information '4C' pour tout dépannage.
7. Ouvrez les deux robinets et vérifiez s'il y a une fuite.

NOTE

Si vous ne souhaitez pas utiliser le tuyau d'eau chaude, insérez le bouchon d'arrivée d'eau dans l'orifice d'arrivée d'eau chaude. Dans ce cas, vous devez sélectionner l'option Tap Cold (Robinet d'eau froide) pour la température de l'eau. Tous les autres indicateurs d'eau sont éteints.

ATTENTION

Pour éviter que les tuyaux d'eau ne soient pliés ou entortillés, assurez-vous de sécuriser une distance d'au moins 6 pouces (150 mm) de la paroi arrière.

ETAPE 5 Positionnez le tuyau d'eau

L'extrémité du tuyau de vidange peut être positionnée de trois façons différentes :

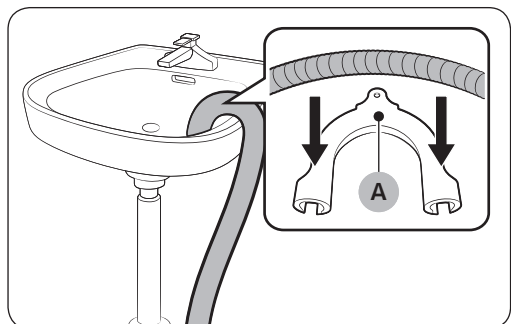

Sur le bord d'un lavabo

Le tuyau de vidange doit être placé à une hauteur entre 24 pouces (60 cm) et 35 pouces (90 cm) du sol. Pour que l'embout du tuyau de vidange reste courbé, utilisez le **guide plastique (A) du tuyau** fourni. Fixez le guide au mur en utilisant un crochet pour assurer une vidange stable.

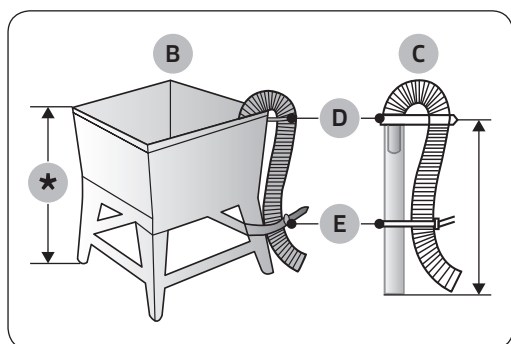

Dans une conduite d'évacuation ou un bac à laver

La longueur du **bac à laver (B)** et du **tuyau d'évacuation (C)** doit être comprise entre 18 pouces (46 cm) et 96 pouces (245 cm). Assurez-vous que le tuyau de vidange et la conduite d'évacuation ne sont pas étanches à l'air.

NOTE

D: Fixation pour tuyau / E: Collier de fixation

Installation

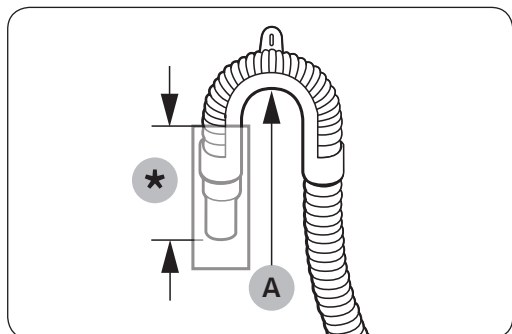

⚠ ATTENTION

- Raccordez le **guide du tuyau de vidange (A)** à maximum 6 pouces (15 cm)* de distance de l'extrémité du tuyau de vidange. Si le tuyau de vidange se prolonge au delà de l'extrémité du guide de tuyau, des moisissures ou microorganismes pourraient se diffuser à l'intérieur du lave-linge.
- Le tuyau de vidange peut être installé jusqu'à 96 pouces (245 cm) de hauteur, mais la capacité de drainage peut être réduite à cette hauteur. L'eau restante dans le système de vidange peut provoquer des odeurs.
- Si le tuyau de vidange est installé en-dessous de 18 pouces (46 cm), l'eau peut être vidangée durant le processus du fait d'un phénomène de siphon. Si cela se produit, un code d'information '4C' apparaît sur l'écran.

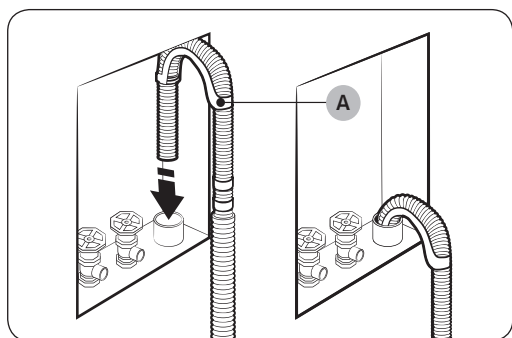

Système de vidange du tube vertical mural

Le tuyau de vidange doit être placé dans un système de vidange de tube vertical mural. Pour que l'extrémité du tuyau de vidange reste courbé, utilisez le **guide plastique (A)** fourni. Fixez le guide au mur en utilisant un crochet pour assurer une vidange stable.

ETAPE 6 - Mettez l'appareil sous tension

Branchez le cordon d'alimentation sur une prise murale 220~240 V c.a./50 Hz homologuée et protégée par un fusible ou un disjoncteur. Appuyez sur le bouton **MARCHE/ARRÊT** pour mettre le lave-linge en marche.

Avant de démarrer

Réglages initiaux

Lancer un calibrage (recommandé)

L'option Calibrage permet à l'appareil de calculer précisément le poids du linge. Assurez-vous que le tambour est vide avant d'activer l'option Calibrage.

1. Avec l'alimentation coupée, puis remettez le lave-linge en marche.
2. Maintenez appuyé **Temp.** et **Arrêt différé** simultanément pendant 3 secondes pour entrer en mode calibrage. Le message «Cb» apparaît.
3. Appuyez sur **DÉPART/PAUSE** pour lancer le programme Calibrage.
4. Le tambour tournera dans le sens horaire et antihoraire pendant environ 3 minutes.
5. Quand le programme sera terminé, «0» apparaîtra sur l'affichage et le lave-linge se coupera automatiquement.
6. Le lave-linge est maintenant prêt à être utilisé.

Avant de démarrer

Instructions de lavage

ETAPE 1 Tri

Triez le linge selon ces critères :

- Symbole textile : séparez le coton, les fibres mélangées, les synthétiques, la soie, la laine et les rayonnées.
- Couleurs : séparez le blanc et les couleurs.
- Taille : Le mélange d'articles de tailles différentes dans le tambour améliore les résultats de lavage.
- Sensibilité : Lavez les articles délicats séparément, en utilisant le cycle de Repassage facile pour les articles neufs en laine vierge et en soie, ainsi que pour les rideaux. Vérifiez les étiquettes sur les articles.

NOTE

Assurez-vous de vérifier l'étiquette d'entretien sur les vêtements et triez-le en conséquence avant de démarrer le lavage.

ETAPE 2 Vider les poches

Videz toutes les poches de vos vêtements à laver

- Les objets métalliques comme les pièces, pinces et boucles sur les vêtements peuvent endommager d'autres articles à laver mais aussi le tambour.

Mettez les vêtements pourvus de boutons ou de broderies sur l'envers

- Si les fermetures à glissière des pantalons et vestes sont ouvertes lors du lavage, cela peut endommager le tambour. Les fermetures à glissière doivent être maintenues fermées à l'aide d'un fil.
- Les lanières des vêtements risquent de s'emmêler avec le reste du linge. Nouez-les avant de lancer le programme.

ETAPE 3 Utilisez un filet à linge

- Les soutiens-gorge (lavables en machine) doivent être placés dans un filet à linge. Les parties métalliques des soutiens-gorge peuvent se casser et déchirer les autres articles à laver.
- Les vêtements légers et de petite taille, tels que les chaussettes, gants, bas et mouchoirs, peuvent se coincer entre le hublot et la paroi du lave-linge. Placez-les dans un sac à linge fin.
- Ne lavez pas le sac à linge seul, sans linge. Ceci pourrait provoquer des vibrations anormales susceptibles d'entraîner des déplacements de la machine impliquant des blessures.

ETAPE 4 Évaluer la capacité de chargement

Ne surchargez pas le lave-linge. sans quoi votre linge ne sera pas lavé correctement. Pour la capacité de charge pour le type de vêtements, consultez la page **31**.

NOTE

Lorsque vous lavez des draps ou des Draps, il se peut que la durée de lavage soit allongée ou que l'efficacité de l'essorage soit moindre. Pour les draps ou couvre-lits, la vitesse d'essorage maximale recommandée est de 800 tr/min et la capacité de charge est inférieure ou égale à 2,0 kg.

ATTENTION

Si le linge est déséquilibré et le code erreur «Ub» s'affiche, redistribuez la charge. Du linge mal équilibré peut réduire les performances d'essorage.

ETAPE 5 Utilisez une lessive appropriée

La lessive à utiliser dépend du type de tissu (coton, synthétiques, vêtements délicats, laine), de la couleur, de la température de lavage et du degré de salissure. Assurez-vous d'utiliser le détergent à lessive conçu pour les lave-linge automatiques.

NOTE

- Respectez les recommandations du fabricant de la lessive ; celles-ci ont été élaborées en fonction du poids du linge, du degré de salissure et de la dureté de l'eau de votre région. Si vous n'êtes pas sûr de la dureté de l'eau, contactez une autorité locale pour l'eau.
- N'utilisez pas de lessive qui a tendance à se durcir ou se solidifier. Cette lessive peut rester après le cycle de rinçage, bloquant l'évacuation.

ATTENTION

Quand vous lavez de la laine en utilisant le programme Laine, utilisez uniquement une lessive liquide neutre. Une lessive en poudre utilisée dans le programme Laine peut rester dans le linge et le décolorer.

Avant de démarrer

Conseils d'utilisation du tiroir à lessive

Le lave-linge est équipé d'un distributeur à quatre bacs : le premier bac avant gauche est réservé aux produits de lavage principal, le deuxième bac arrière gauche aux produits de pré-lavage, le troisième bac avant droit à l'adoucissant, le quatrième bac arrière droit à l'eau de Javel liquide.

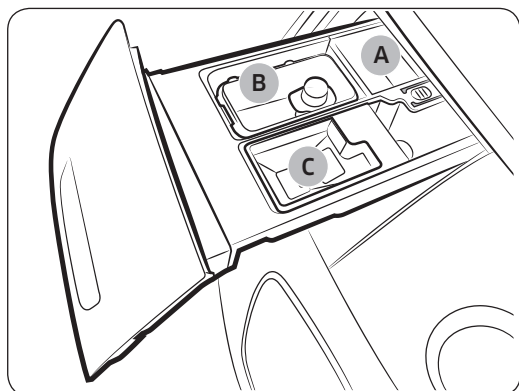

- 1. Compartiment de pré-lavage(A):** Mettez de la lessive ou de l'amidon.
- 2. Compartiment de lavage principal(B):** Mettez de la lessive de lavage principal, de l'adoucissant, de la lessive pour le trempage, de l'eau de javel non décolorante et non chlorée et/ou des détachants.
- 3. Compartiment pour adoucissant(C):** Mettez de l'adoucissant. Ne dépassez pas la ligne max.

⚠ ATTENTION

- N'ouvrez pas le tiroir à lessive quand le lave-linge est en marche.
- N'utilisez pas les types de lessive suivants :
 - Type tablettes ou capsules
 - Type bille ou filet
- Pour éviter l'obstruction du compartiment, il convient de diluer les agents concentrés ou fortement enrichis (adoucissant ou lessive) avant de les y placer.

Pour mettre des agents de lavage dans le tiroir à lessive

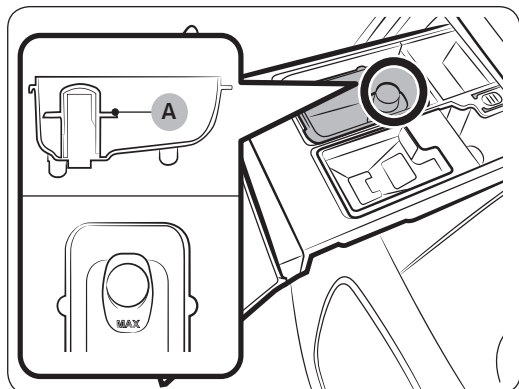

Ajout de lessive liquide

- 1. Ouvrez le tiroir à lessive en le faisant glisser.**
- 2. Ajouter la lessive liquide dans le bac à lessive liquide dans le compartiment de lavage principal. S'assurer que la lessive ne dépasse pas la ligne maximale indiquée (A).**

📖 NOTE

- Ne pas ajouter de lessive en poudre ou d'autres agents en poudre dans le bac à lessive.
- Pour utiliser de la lessive en poudre, consultez la page 32.

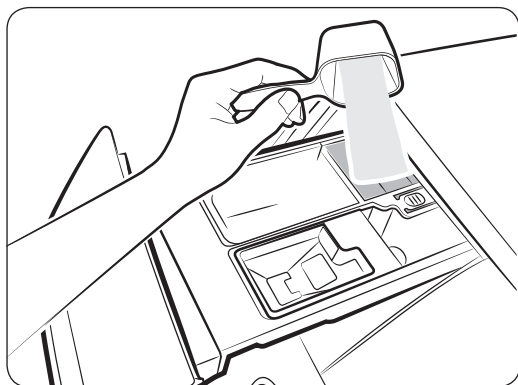
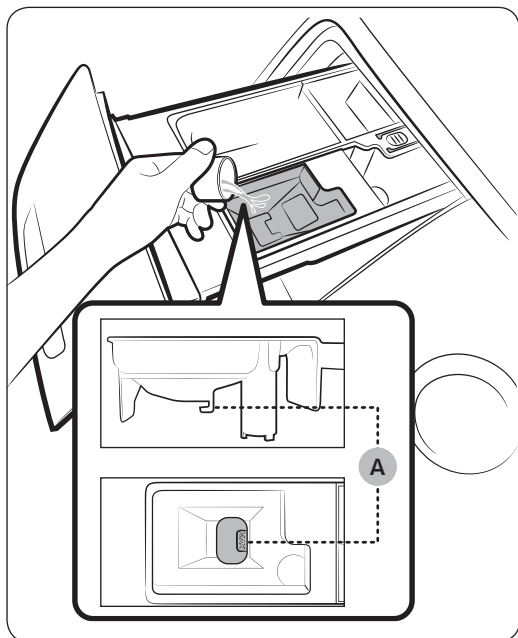

3. Mettez de l'adoucissant dans le **compartiment à adoucissant**. Ne dépassez pas la ligne max (A).

⚠ ATTENTION

- De l'adoucissant en poudre n'est pas recommandé. Utilisez uniquement de l'adoucissant liquide.
- L'adoucissant concentré doit être dilué dans l'eau avant de le mettre.
- Ne mettez pas de lessive de lavage principal dans le **compartiment à adoucissant**.

4. Si vous souhaitez un pré-lavage, mettez de la lessive de pré-lavage dans le compartiment de pré-lavage tel qu'indiqué ou recommandé par le fabricant.

📄 NOTE

Si vous utilisez une lessive haute efficacité (HE), ajoutez 1/3 de la quantité recommandée dans le bac de pré-lavage et les 2/3 restants dans le bac à lessive.

5. Fermez le tiroir à lessive.

Avant de démarrer

Pour utiliser de la lessive en poudre

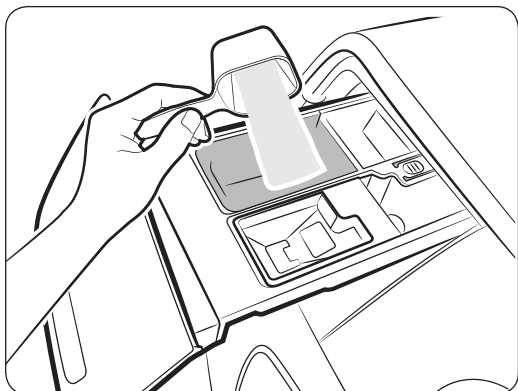

Retirer d'abord le bac de lessive liquide du compartiment de lavage principal. Puis ajouter de la lessive en poudre au compartiment de lavage principal selon les instructions du fabricant de lessive.

⚠ ATTENTION

Ne mettez pas de lessive en poudre dans le tiroir pour liquides.

Pour utiliser des boosters d'oxygène ou de la javel non décolorante

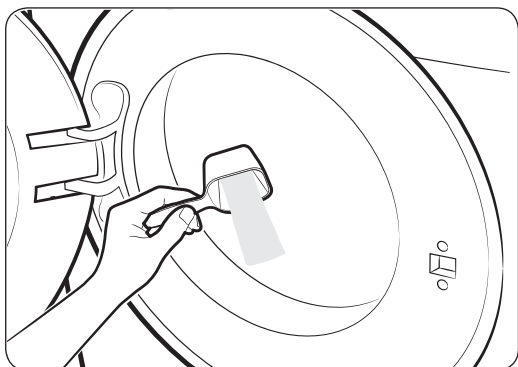

Les boosters d'oxygène ou bien la javel non décolorante peuvent augmenter les performances de lavage. Assurez-vous d'ajouter des boosters d'oxygène ou bien de la javel non décolorante après avoir placé le linge dans le tambour.

📖 NOTE

Pour utiliser à la fois de la lessive en poudre et un booster d'oxygène en poudre ou de la javel non décolorant en poudre, il est plus efficace de les placer ensemble dans le tambour avant d'y mettre le linge.

Fonctionnement

Interface utilisateur

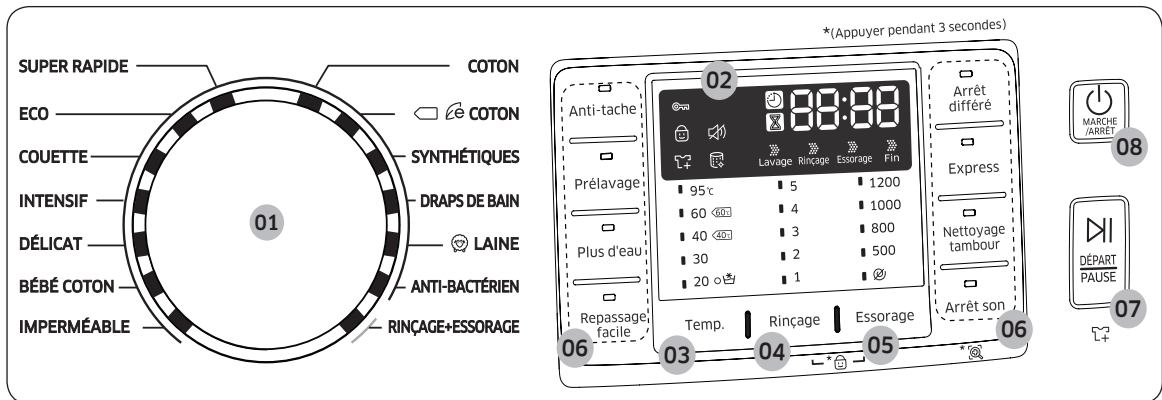

01 Sélecteur de programme	Tournez le bouton pour sélectionner un programme.
02 Affichage	L'affichage montre les informations de programme actuelles et le temps restant estimé, ou un code d'information si le lave-linge doit être contrôlé.
03 Temp.	Appuyez pour changer la température de l'eau pour le programme actuel.
04 Rinçage	Permet de modifier le nombre de rinçages du cycle sélectionné. Nombre de rinçages maximal : 5.
05 Essorage	Appuyez pour changer la vitesse d'essorage pour le programme actuel. <ul style="list-style-type: none"> • Arrêt cuve pleine (Pas d'indicateur): Le programme final de rinçage est interrompu de sorte que le linge reste dans l'eau. Pour essorer le linge, lancez un programme de vidange ou de rinçage. • Sans essorage ☹ : le tambour ne tourne pas après le programme final de vidange.
06 Options	Permet de sélectionner différentes options de programme. Choisissez une option selon vos besoins ou votre convenance. Les options disponibles sont : Anti-tache, Prélavage, Plus d'eau, Repassage facile, Arrêt différé, Express, Nettoyage tambour, Arrêt son.
07 DÉPART/PAUSE	Appuyez pour démarrer ou terminer une opération.
08 MARCHE/ARRÊT	Appuyez pour mettre en marche/arrêter le lave-linge.

Fonctionnement

Étapes simples pour démarrer

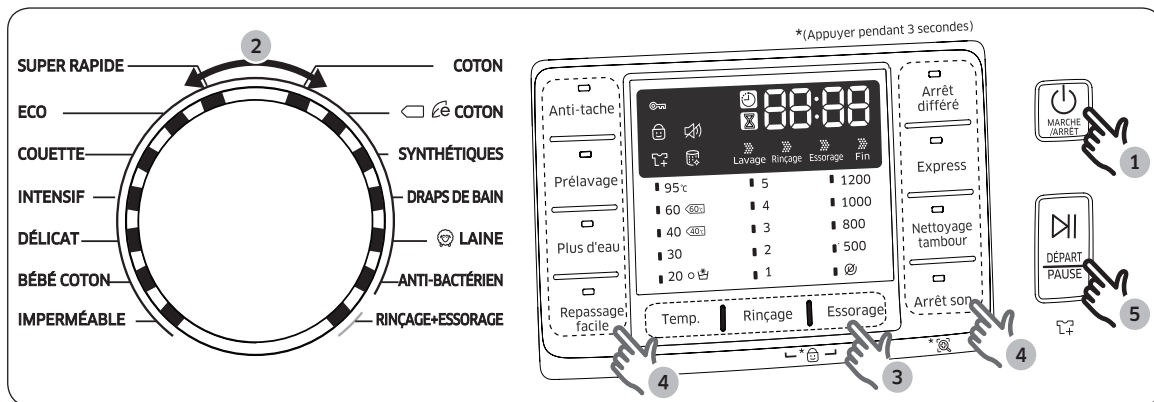



1. Appuyez sur **MARCHÉ/ARRÊT** pour mettre le lave-linge en marche.
2. Tournez le **Sélecteur de programme** pour sélectionner un programme.
3. Changez les réglages du programme (**Temp.**, **Rinçage** et **Essorage**) si nécessaire.
4. Sélectionnez les options souhaitées si nécessaire.
5. Appuyez sur **DÉPART/PAUSE**.

Pour changer le programme quand l'appareil fonctionne

1. Appuyez sur le bouton **DÉPART/PAUSE** pour arrêter le fonctionnement.
2. Sélectionnez un programme différent.
3. Appuyez de nouveau sur le bouton **DÉPART/PAUSE** pour démarrer le nouveau programme.

Vue d'ensemble des programmes

Programme	Description et Charge maxi. (kg)	
COTON	Pour cotons, linge de lit, linge de table, sous-vêtements, serviettes ou chemises. Le temps de lavage et le nombre de programmes de rinçage sont réglés automatiquement selon la charge.	Max
 COTON	Performances optimales avec énergie réduite pour les tissus en cotons, linge de lit, linge de table, sous-vêtements, serviettes ou chemises. Pour faire des économies d'énergie, la température de lavage réelle peut être réduite par rapport à celle spécifiée.	Max
SYNTHÉTIQUES	Pour les chemisiers ou les chemises en polyester (diolen, trevira), polyamide (perlon, nylon), ou similaire.	7
DRAPS DE BAIN	Pour serviettes de toilette, débarbouillettes et tapis.	13
 LAINE	Spécifique pour lingerie et laine lavable en machine pour des charges inférieures à 2,0 kg. <ul style="list-style-type: none"> Le programme laine/lingerie se caractérise par un bercement et un trempage doux pour éviter que les fibres de laine ne rétrécissent/se déforment. Une lessive neutre est recommandée. 	2
ANTI-BACTÉRIEN	Convient au linge très sale et tissus grand teint. La température de l'eau atteint 150 °F afin d'éliminer les bactéries.  NOTE Si vous sélectionnez Départ/Pause lors de la phase de chauffe du programme ANTI-BACTÉRIEN, le hublot reste verrouillé pour des raisons de sécurité.	9
RINÇAGE+ ESSORAGE	Utilisez pour des charges qui nécessitent uniquement un rinçage ou pour ajouter un adoucissant avec rinçage à une charge.	-
SUPER RAPIDE	Rapidité du lavage en 1 heure pour les articles quotidiens tels que les sous-vêtements et les chemises. La durée du programme diffèrera selon les conditions d'alimentation de l'eau, et de la charge et du type de linge.	5
ECO	Le programme Eco Bubble à faible température contribue à des économies d'énergie.	7
COUETTE	Pour les articles volumineux, comme les couettes, les couvertures et les draps. Pour de meilleurs résultats, lavez uniquement 1 type de literie. Pour les objets encombrants, utilisez du détergent liquide et ne roulez pas les articles lorsque vous les placez dans le tambour, car ils pourraient se coincer.	4

Fonctionnement

Programme	Description et Charge maxi. (kg)	
INTENSIF	Pour le linge très sale et textiles épais grand teint.	Max
DÉLICAT	Pour tissus extra-fins, soutiens-gorge, lingerie (soie), et autres tissus lavables uniquement à la main. Pour des résultats optimaux, utilisez de la lessive liquide.	2
BÉBÉ COTON	Dispose d'un lavage à haute température et de rinçages supplémentaires pour aider à éliminer efficacement la lessive restante.	9
IMPERMÉABLE	Pour les vêtements d'extérieur (sports d'hiver, plein air) en matériaux fonctionnels, comme le spandex, le stretch et les microfibres.	3

Options

Option	Description
Anti-tache	<p>Anti-tache aide à éliminer une grande diversité de taches résistantes.</p> <ul style="list-style-type: none"> • Quand Anti-tache est sélectionné, le linge trempe complètement dans des bulles d'eau pour un lavage efficace. • Anti-tache ajoute jusqu'à 30 minutes au programme sélectionné. • La disponibilité des options dépend du programme.
Prélavage	<p>Cette option ajoute un programme de lavage préliminaire avant le programme de lavage principal.</p> <p>a. Ajoutez de la lessive à la section pré-lavage du bac à lessive. b. Mettez en marche l'option Prélavage. Le lave-linge se remplit d'eau froide et de lessive, actionne la rotation du tambour, se vide, puis poursuit avec le programme de lavage sélectionné.</p> <p> NOTE Cette option n'est pas disponible avec certains programmes.</p>
Plus d'eau	Cette option ajoute de l'eau supplémentaire immédiatement avant le programme de rinçage pour améliorer les effets du rinçage.
Repassage facile	<p>Ce cycle permet de réduire les plis lors du cycle d'essorage afin que votre linge puisse être repassé facilement.</p> <ul style="list-style-type: none"> • Le mode Repassage facile est disponible uniquement pour les programmes de lavage suivants : COTON, E-COTON, SYNTHÉTIQUES, DRAPS DE BAIN, ANTI-BACTÉRIEN, ECO, COUETTE, INTENSIF, BÉBÉ COTON, IMPERMÉABLE.

Option	Description
Arrêt différé	Réglez le lave-linge pour terminer votre lavage automatiquement à un moment ultérieur. Choisissez un délai de 1 à 24 heures (par incréments de 1 heure).
Express	Pour le linge peu sale (3 kg maximum) dont vous avez besoin rapidement.
Nettoyage tambour	Permet de supprimer la saleté et les bactéries du tambour. <ul style="list-style-type: none"> Effectuez cela tous les 40 lavages environ sans lessive ni javel. Assurez-vous que le tambour est vide et sans agents nettoyants.
Arrêt son	Quand vous activez la fonction Arrêt son, la lampe «  » s'éclaire.

Arrêt différé

Vous pouvez régler le lave-linge pour qu'il finisse le programme choisi ultérieurement à un moment spécifique.

1. Sélectionnez un programme. Puis changez les réglages du programme si nécessaire.
2. Appuyez sur **Arrêt différé**. Utilisez les flèches pour régler l'heure de fin du programme.
3. Appuyez sur **Arrêt différé** pour confirmer vos réglages. Pour annuler, appuyez sur **Annuler**.

NOTE

- Une fois que vous avez réglé l'heure de Arrêt différé aucun autre changement n'est autorisé pour le programme en cours.
- Si vous annulez Arrêt différé, vous retournez à l'écran principal.

Exemple de situation réelle

Vous souhaitez terminer un programme de deux heures après dans 3 heures à partir de maintenant. Pour cela, vous ajoutez l'option Arrêt différé au programme actuel avec le réglage 3-heures, et vous appuyez sur le bouton **DÉPART/PAUSE** à 14.00. Puis, que se passe-t-il? Le lave-linge commence à fonctionner à 15.00 et termine à 17.00. Voici le calendrier horaire pour ce cas.

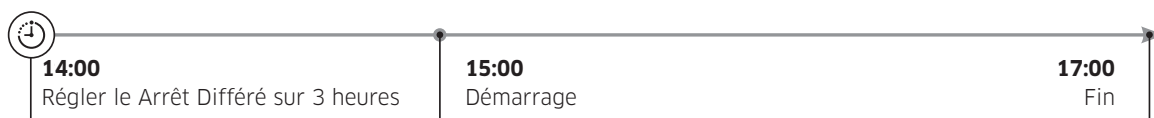

Fonctionnement

Fonctions spéciales

AddWash

Lorsque le voyant AddWash  s'allume, vous pouvez arrêter le fonctionnement du lave-linge et ajouter du linge ou de l'adoucissant dans le tambour. Le hublot Add Door s'ouvre à plus de 130° pour faciliter l'accès.

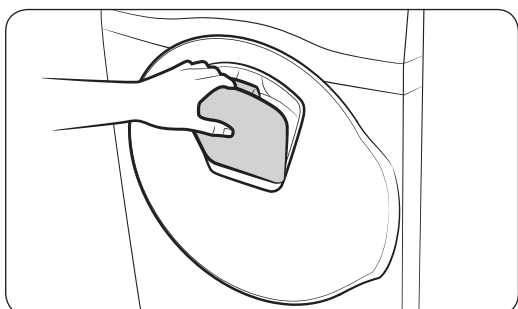
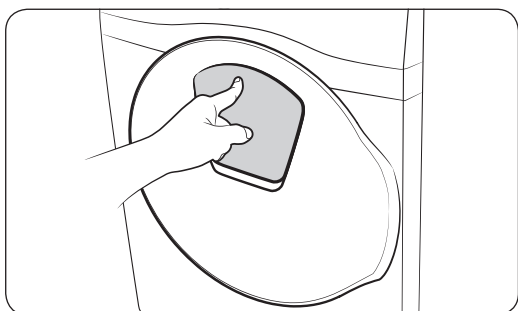

1. Appuyez sur le bouton **DÉPART/PAUSE** pour arrêter le fonctionnement.
2. Appuyez sur la zone supérieure du hublot Add Door, jusqu'à ce que vous entendiez un « clic » indiquant le déverrouillage. Tirez sur la poignée du hublot Add Door pour l'ouvrir.
3. Ouvrez le hublot Add Door et mettez du linge ou de l'adoucissant dans le tambour.
4. Poussez le hublot Add Door, jusqu'à ce que vous entendiez un « clic » indiquant sa fermeture.
5. Appuyez sur **DÉPART/PAUSE** pour reprendre le fonctionnement.

NOTE

L'eau se trouvant à l'intérieur du tambour ne fuira pas si le hublot Add Door est fermé correctement. Des gouttes d'eau peuvent se former autour du hublot, mais elles ne fuiront de l'intérieur du tambour.

ATTENTION

- N'exercez pas une force excessive sur le hublot Add Door. Vous pourriez le casser.
- N'ouvrez pas le hublot Add Door si de la mousse s'est formée à l'intérieur du tambour et qu'elle se monte au-dessus du niveau du hublot Add Door.
- N'essayez pas d'ouvrir le hublot Add Door tant que le lave-linge est en marche, sans avoir d'abord appuyé sur le bouton **DÉPART/PAUSE**. Veuillez noter que le hublot Add Door peut être ouvert involontairement (sans appuyer sur le bouton **DÉPART/PAUSE**) lorsque le lavage est terminé.
- N'ajoutez pas une charge excessive à travers le hublot Add Door. Les performances pourraient être dégradées.
- N'utilisez pas la zone inférieure du hublot Add Door comme poignée. Vous pourriez y coincer vos doigts.
- Assurez-vous que les vêtements ne sont pas coincés dans le hublot Add Door.
- Tenez vos animaux de compagnie éloignés du lave-linge, en particulier du hublot Add Door.
- N'appuyez pas pour ouvrir le Add Door quand les processus de séchage ou d'ébullition sont en cours. De la vapeur peut s'échapper du hublot.
- Lors de la fermeture du hublot Add Door, ce dernier se ferme hermétiquement et il ne peut pas y avoir de fuite d'eau. Toutefois, vous pouvez constater ce qui semble être une fuite d'eau autour du hublot; de l'eau résiduelle restant autour du hublot Add Door peut former des gouttes d'eau. Ceci est normal.
- Ni le hublot principal, ni le hublot Add Door ne peuvent être ouverts lorsque la température de l'eau est supérieure à 50 °C. Si le niveau d'eau à l'intérieur du tambour est au-dessus d'un certain point, le hublot principal ne peut pas être ouvert.
- Si un code d'information de **DDC** apparaît sur l'écran, reportez-vous à la section **Codes d'information** pour connaître les actions suggérées.

Fonctionnement

Réglages

Sécurité enfant

Sécurité enfant est conçu pour prévenir les accidents chez les enfants ou les personnes âgées et infirmes. Sécurité enfant verrouille tous les boutons sauf le bouton **MARCHE/ARRÊT**.

Pour activer Child Lock (Sécurité enfant)

- Maintenez les deux boutons **Rinçage** et **Essorage** simultanément pendant 3 secondes. L'indicateur Sécurité enfant  s'allume. Si vous appuyez sur un bouton avec Sécurité enfant activé, le voyant clignote.

Pour désactiver Child Lock (Sécurité enfant)

- Maintenez les deux boutons **Rinçage** et **Essorage** simultanément pendant 6 secondes. L'indicateur s'éteint.

Pour désactiver Sécurité enfant temporairement et ouvrir le hublot

- Maintenez les deux boutons **Rinçage** et **Essorage** simultanément pendant 6 secondes. La fonction Sécurité enfant est temporairement désactivée pendant 1 minute et le voyant clignote. Ajoutez du linge, par exemple, et fermez le hublot au cours des 2 prochaines minutes. Si vous tardez, le lavelinge émet un signal sonore pendant 2 minutes supplémentaires. Une fois que vous avez fermé le hublot, la fonction Sécurité enfant sera réactivée et le voyant sera allumé.

AVERTISSEMENT

Ne laissez pas les enfants jouer autour du lave-linge. Ils peuvent entrer dans le lave-linge et être piégés, ce qui entraînerait une suffocation.

ATTENTION

N'essayez pas d'ouvrir le hublot lorsque Sécurité enfant est actif. Des dommages au produit peuvent survenir.

NOTE

- Sécurité enfant reste actif après la mise hors tension du lave-linge. Pour ajouter un linge, vous devez d'abord désactiver Sécurité enfant. Pour plus de détails, voir la section de désactivation ci-dessus.
- Une fois que Sécurité enfant est activé, le hublot se verrouille pendant les 5 premières secondes et se déverrouille temporairement pendant les 5 secondes suivantes. Puis, le hublot se verrouille à nouveau. En bref, le hublot se verrouille normalement après les 10 premières secondes.

Maintenance

Gardez votre lave-linge propre pour éviter que les performances ne se détériorent et pour préserver le cycle de vie.

Nettoyage tambour

Exécutez ce programme régulièrement pour nettoyer le tambour, et pour enlever les bactéries de celui-ci.

Appuyez sur **MARCHE/ARRÊT** pour mettre le lave-linge en marche.

1. Appuyez sur le bouton **MARCHE/ARRÊT** pour mettre le lave-linge en marche.
2. Appuyez sur le bouton **Nettoyage tambour**.
3. Appuyez sur le bouton **DÉPART/PAUSE**.

NOTE

La température de l'eau pour Nettoyage tambour est réglée sur 60 °C, et cela ne peut être changé.

Du fait des fonctions du lave-linge, la température de l'eau est réglée sur 70 °C pendant le programme Nettoyage tambour, mais l'affichage ne montre que 60 °C sur le panneau de commande.

ATTENTION

N'utilisez pas d'agents de nettoyage pour nettoyer le tambour. Des résidus chimiques dans le tambour détériorent les performances de lavage.

Rappel Nettoyage tambour

- Le rappel Nettoyage tambour apparaît sur l'écran principal une fois tous les 40 lavages. Il est conseillé d'exécuter régulièrement le Nettoyage tambour.
- Lorsque vous voyez ce rappel pour la première fois, vous pouvez l'ignorer 6 fois de suite. À partir du 7ème lavage, le rappel n'apparaît plus. Cependant, il apparaît de nouveau au 40ème lavage.

Maintenance

Vidange d'urgence

Dans le cas d'une panne de courant, vidangez l'eau du tambour avant d'enlever le linge.

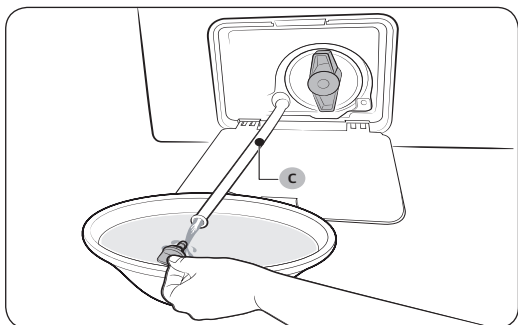
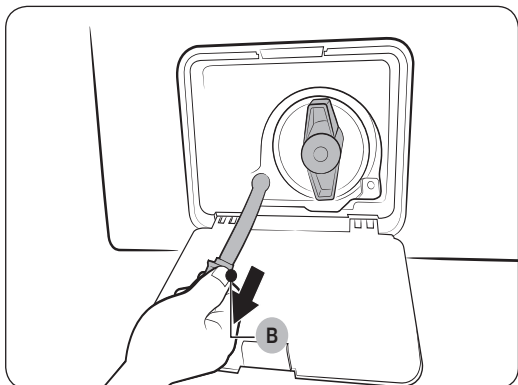
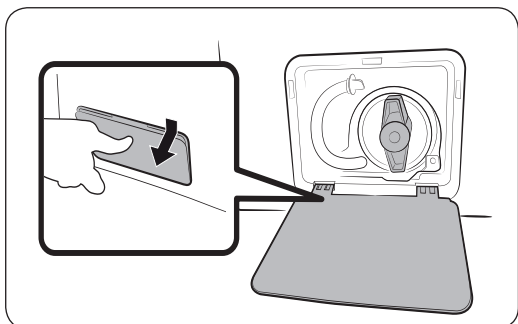

1. Mettez le lave-linge hors tension, puis débranchez-le de la prise électrique.
2. Appuyez doucement sur la zone supérieure du capot du filtre pour ouvrir.
3. Placez un réservoir vide et assez grand autour du couvercle, et étirez le tube de vidange d'urgence autour du couvercle jusqu'au réservoir tout en tenant le **capuchon du tube (B)**.
4. Ouvrez le capuchon du tube et laissez l'eau du **Tuyau de Vidange d'urgence (C)** s'écouler dans le réservoir.
5. Quand c'est terminé, fermez le capuchon du tube et réinsérez le tube. Puis, fermez le couvercle du filtre.

NOTE

Utilisez un réservoir assez grand car il peut y avoir plus d'eau que prévu dans le tambour.

Nettoyage

Surface du lave-linge

Utilisez un chiffon doux avec un détergent ménager non-abrasif. Ne versez pas d'eau sur le lave-linge.

Hublot Add Door

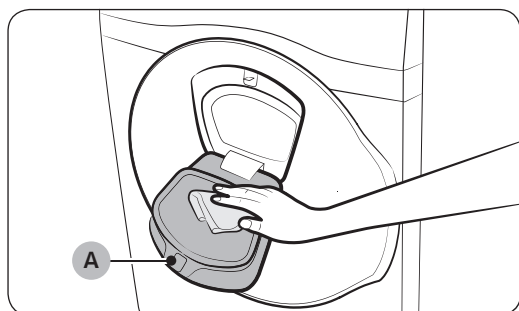

1. Ouvrez le hublot Add Door.
2. Utilisez un chiffon humide pour nettoyer le hublot Add Door.
 - N'utilisez pas de produits de nettoyage. Cela pourrait entraîner une décoloration.
 - Faites preuve de prudence lors du nettoyage du joint en caoutchouc et du **mécanisme de verrouillage (A)**.
 - Dépoussiérez la zone du hublot régulièrement.
3. Essuyez et fermez le hublot Add Door jusqu'à entendre un « clic ».

ATTENTION

- N'exercez pas de force sur le hublot Add Door. Vous pourriez le casser.
- Ne laissez pas le hublot Add Door ouvert lorsque le lave-linge est en marche.
- Ne placez en aucun cas des objets lourds sur le hublot Add Door.
- Pour éviter des blessures corporelles, ne touchez pas le hublot Add Door lorsque le tambour tourne.
- N'ouvrez pas le hublot Add Door lorsque le lave-linge est en marche. Cela pourrait entraîner des blessures corporelles.
- Ne manipulez pas le tableau de fonctions lorsque le hublot Add Door est ouvert. Vous pourriez vous blesser ou provoquer une défaillance du système.
- N'insérez aucun autre objet que du linge.
- N'insérez pas d'articles volumineux dans le tambour à travers le hublot Add Door.
- Ne tirez pas sur le joint en caoutchouc du hublot Add Door lors du nettoyage. Vous pourriez l'endommager.

Maintenance

Filtre fin

Nettoyez le filtre fin du tuyau d'arrivée d'eau une ou deux fois par an.

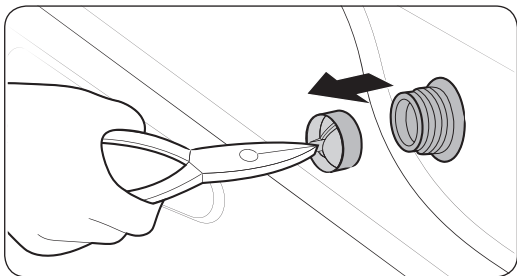
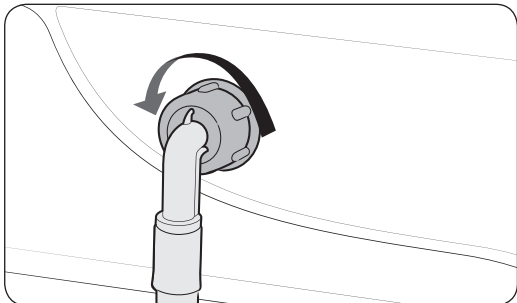

1. Coupez le lave-linge et débranchez le cordon d'alimentation.
2. Fermez le robinet d'eau.
3. Dévissez et débranchez le tuyau d'arrivée d'eau situé à l'arrière du lave-linge. Couvrez le tuyau avec un chiffon pour éviter que l'eau ne se répande.
4. Utilisez des pinces pour tirer le filtre fin du trou de la vanne d'admission.
5. Immergez le filtre à maille dans l'eau en veillant à ce que le raccord fileté soit lui aussi sous l'eau.
6. Séchez le filtre fin à l'ombre.
7. Réinsérez le filtre fin dans le tuyau d'arrivée d'eau et placez le tuyau d'arrivée d'eau dans sa position d'origine.
8. Ouvrez le robinet d'eau.

NOTE

Si le filtre fin est obstrué, un code erreur «4C» apparaît sur l'écran.

Filtre de la pompe

Il est conseillé de nettoyer le filtre de la pompe 5 ou 6 fois par an pour éviter qu'il ne se bouche. Un filtre de pompe bouché peut réduire l'effet des bulles.

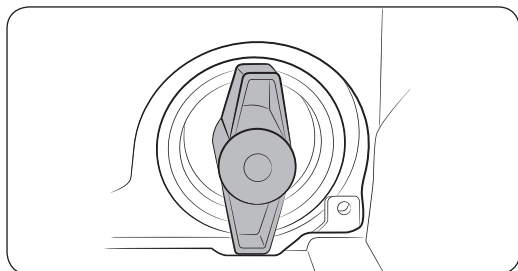
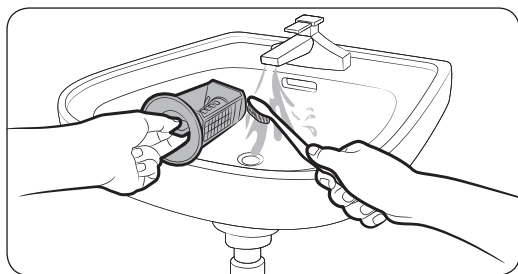
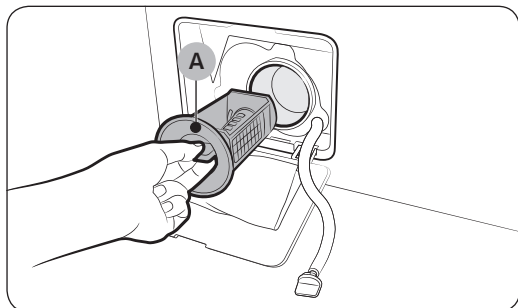

1. Coupez le lave-linge et débranchez le cordon d'alimentation.
2. Vidangez l'eau restante dans le tambour. Consultez la section « Vidange d'urgence ».
3. Appuyez doucement sur la zone supérieure du capot du filtre pour ouvrir.
4. Tournez le **bouton du filtre de la pompe (A)** vers la gauche, et vidangez l'eau restante.
5. Nettoyez le filtre de la pompe en utilisant des brosses douces. Assurez-vous que l'hélice de la pompe de vidange située dans le filtre n'est pas bloquée.
6. Réinsérez le filtre de la pompe et tournez le bouton du filtre vers la droite.

NOTE

- Certains filtres de pompe disposent d'un bouton de sécurité conçu pour éviter les accidents impliquant des enfants. Pour ouvrir le bouton de sécurité du filtre de la pompe, poussez-le et tournez-le dans le sens antihoraire. Le mécanisme à ressort du bouton de sécurité permet d'ouvrir le filtre.
- Pour fermer le bouton de sécurité du filtre de la pompe, tournez-le dans le sens horaire. Le ressort émet un cliquetis, ce qui est normal.

NOTE

Si le filtre de la pompe est obstrué, un code information « 5C » apparaît sur l'écran.

ATTENTION

- Assurez-vous que le bouchon du filtre soit correctement fermé après avoir nettoyé le filtre. Sinon cela pourrait provoquer une fuite.
- Assurez-vous que le filtre soit correctement inséré après l'avoir. Sinon cela pourrait provoquer une panne de fonctionnement ou une fuite.

Maintenance

Tiroir à lessive

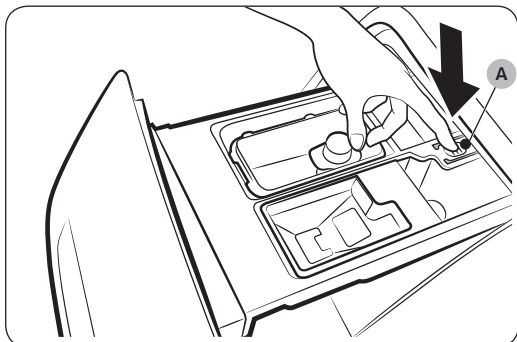

1. Tout en abaissant la **manette d'ouverture (A)** à l'intérieur du tiroir, faites glisser le tiroir.
2. Enlevez le Bac à lessive liquide du compartiment.

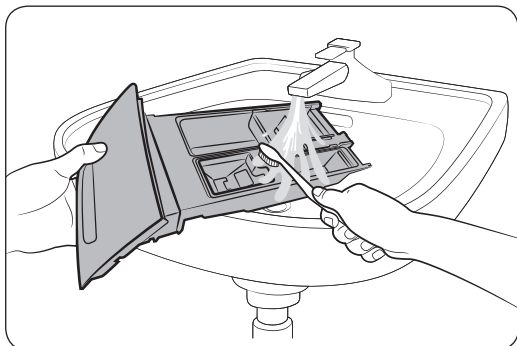

3. Nettoyez les composants du tiroir dans de l'eau en utilisant une brosse douce.

NOTE

D'autres parties du compartiment peuvent également être enlevées. Elles peuvent tomber si vous tenez le compartiment à l'envers.

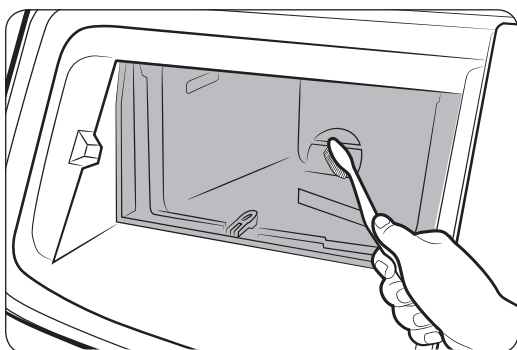

4. Nettoyez le recoin du tiroir en utilisant une brosse douce.
5. Réinsérez le Bac à lessive liquide dans le compartiment.
6. Faites glisser le tiroir vers l'intérieur pour le fermer.

NOTE

Pour enlever la lessive restante, effectuez le programme **RINÇAGE+ESSORAGE**, avec le tambour vide.

Hublot Add Door

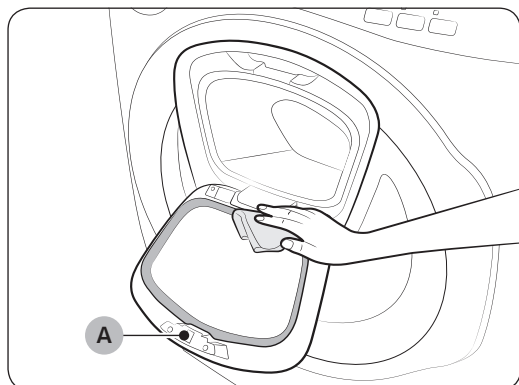

1. Ouvrez le hublot Add Door.
2. Utilisez un chiffon humide pour nettoyer le hublot Add Door.
 - N'utilisez pas de produits de nettoyage. Cela pourrait entraîner une décoloration.
 - Faites preuve de prudence lors du nettoyage du joint en caoutchouc et du mécanisme de verrouillage.
 - Époussetez régulièrement le verre de la zone du hublot et de l'entrée.
3. Essayez et fermez le hublot Add Door jusqu'à entendre un « clic ».

ATTENTION

- N'exercez pas une force excessive sur le hublot Add Door. Vous pourriez le casser.
- Ne laissez pas le hublot Add Door ouvert lorsque le lave-linge est en marche.
- Ne placez en aucun cas des objets lourds sur le hublot Add Door.
- Pour éviter des blessures corporelles, ne touchez pas le hublot Add Door lorsque le tambour tourne.
- N'ajoutez pas de linge quand le lave-linge se trouve dans le processus de séchage. Le linge pourrait ne pas bien sécher.
- N'ouvrez pas le hublot Add Door lorsque le lave-linge est en marche. Cela pourrait entraîner des blessures corporelles.
- Ne manipulez pas le tableau de fonctions lorsque le hublot Add Door est ouvert. Vous pourriez vous blesser ou provoquer une défaillance du système.
- N'insérez aucun autre objet que du linge.
- N'insérez pas d'articles volumineux dans le tambour à travers le hublot Add Door.
- Ne tirez pas sur le joint en caoutchouc du hublot Add Door lors du nettoyage. Vous pourriez l'endommager.

Maintenance

Diaphragme du hublot

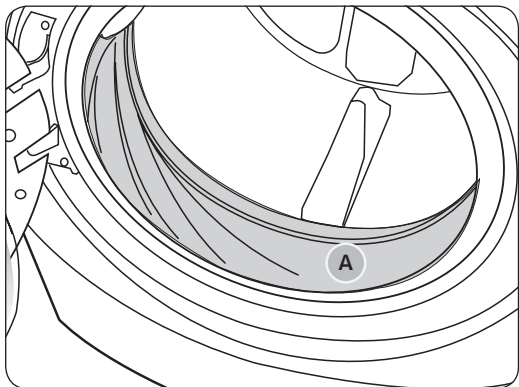

1. Ouvrez le hublot et videz le tambour.
2. Retournez la **membrane (A)**.
3. Préparez un chiffon avec une combinaison de 3/4 de tasse d'eau de javel liquide et 1 gallon d'eau chaude du robinet.
4. Portez des gants en caoutchouc et utilisez le chiffon pour nettoyer le diaphragme.
5. Laissez agir 5 minutes puis essuyez et séchez bien.
6. Remplacez le diaphragme à sa place.

ATTENTION

Vous devez manipuler et utiliser la javel tel que conseillé par le fabricant de javel.

Récupération après gel

Le lave-linge peut geler quand la température tombe en-dessous de 0°C.

1. Coupez le lave-linge et débranchez le cordon d'alimentation.
2. Versez de l'eau chaude sur le robinet d'eau pour assouplir le tuyau d'arrivée d'eau.
3. Débranchez le tuyau d'arrivée d'eau et immergez-le dans de l'eau chaude.
4. Versez de l'eau chaude dans le tambour et laissez agir environ 10 minutes.
5. Raccordez le tuyau d'arrivée d'eau au robinet d'eau.

NOTE

Si le lave-linge ne fonctionne toujours pas normalement, répétez les étapes ci-dessus jusqu'à ce qu'il fonctionne normalement.

Faites attention à une inutilisation prolongée

Évitez de laisser le lave-linge inutilisé pendant une durée prolongée.

Si c'est le cas, vidangez le lave-linge et débranchez le cordon d'alimentation.

1. Sur l'écran principal, sélectionnez le programme **Express**.
2. Videz le tambour et appuyez sur le bouton **Départ**.
3. Quand le programme est terminé, fermez le robinet d'eau et débranchez le tuyau d'arrivée d'eau.
4. Coupez le lave-linge et débranchez le cordon d'alimentation.
5. Ouvrez le hublot pour laisser l'air circuler par le tambour.

Dépannage

Points de contrôle

Si vous rencontrez un problème avec votre lave-linge, vérifiez d'abord le tableau ci-dessous et essayez les suggestions proposées.

Problème	Action
Le lave-linge ne démarre pas.	<ul style="list-style-type: none">Assurez-vous que le lave-linge est branché.Assurez-vous que la porte est bien fermée.Assurez-vous que les robinets d'eau sont ouverts.Appuyez de nouveau sur Départ sur l'écran principal.
L'alimentation d'eau est insuffisante, ou il n'y a pas d'alimentation d'eau.	<ul style="list-style-type: none">Ouvrez le robinet d'eau complètement.Assurez-vous que le tuyau d'eau n'est pas gelé.Vérifiez que le tuyau d'arrivée d'eau n'est pas coudé ou obstrué.Nettoyez le filtre du tuyau d'alimentation en eau.
Le lave-linge vibre mal ou fait du bruit.	<ul style="list-style-type: none">Assurez-vous que le lave-linge est installé sur une surface plane. Si la surface n'est pas mise à niveau, utilisez le pied de mise à niveau pour régler le niveau.Assurez-vous que les vis de transport ont été retirées.Assurez-vous que le lave-linge n'est en contact avec aucun autre objet.Assurez-vous que la charge de linge est bien équilibrée.
le lave-linge ne vidange et/ou n'essore pas.	<ul style="list-style-type: none">S'assurer que le tuyau de vidange est redressé sur tout le système de vidange.Assurez-vous que le filtre à impuretés n'est pas bouché.
Le hublot ne s'ouvre pas.	<ul style="list-style-type: none">Appuyez sur Départ pour arrêter l'utilisation du lave-linge.Le hublot reste verrouillé pendant le processus de chauffage du programme Désinfection.Pour déverrouiller le mécanisme de verrouillage cela peut prendre plusieurs secondes.
Le lave-linge produit beaucoup de bulles.	<ul style="list-style-type: none">Vérifiez si les réglages Lessive Auto et Adoucissant Auto sont bien configurés.Assurez-vous de bien utiliser les types de lessives recommandés tel qu'approprié.
Impossible de mettre de mettre plus de lessive.	<ul style="list-style-type: none">Vérifiez la quantité restante de détergent et d'assouplissant pour voir s'ils sont déjà à la limite.Assurez-vous que la fonction Distribution Auto est activée, et les réglages Dureté de l'eau et Densité correctement spécifiés.

Si le problème persiste, contactez le service clientèle de Samsung le plus proche.

Dépannage

Codes d'information

En cas de dysfonctionnement de votre lave-linge, un code d'information peut apparaître sur l'écran. Vérifiez le tableau ci-dessous et essayez les suggestions.

Code	Action
1C	Vérifiez le capteur de niveau d'eau. <ul style="list-style-type: none">• Éteignez puis remettez le lave-linge en marche après 2-3 minutes, puis essayez à nouveau.• Selon le modèle, le système de vidange vidange l'eau automatiquement. Les boutons MARCHE/ARRÊT et DÉPART/PAUSE peuvent être désactivés au cours de ce processus.
TC2	Vérifiez le capteur de température sur l'air sec. <ul style="list-style-type: none">• Éteignez puis remettez le lave-linge en marche après 2-3 minutes, puis essayez à nouveau.
DC	Le hublot est ouvert. <ul style="list-style-type: none">• Fermez le hublot et appuyez sur le bouton DÉPART/PAUSE pour reprendre.
DC1	Vérifiez le commutateur du hublot. <ul style="list-style-type: none">• Éteignez puis remettez le lave-linge en marche après 2-3 minutes, puis essayez à nouveau.
LC	Vérifiez l'absence de fuites d'eau. <ul style="list-style-type: none">• Teignez le lave-linge et vérifiez l'absence de fuites dans le système de vidange. Une fois la fuite résolue, mettez le lave-linge en marche après 2-3 minutes.• Selon le modèle, le système de vidange vidange l'eau automatiquement. Les boutons MARCHE/ARRÊT et DÉPART/PAUSE peuvent être désactivés au cours de ce processus.
4C	Vérifiez la conduite d'arrivée d'eau. <ul style="list-style-type: none">• Vérifiez le raccordement de la conduite d'eau (incluant les robinets d'eau).• Éteignez puis remettez le lave-linge en marche après 2-3 minutes, puis essayez à nouveau.• Selon le modèle, le système de vidange vidange l'eau automatiquement. Les boutons MARCHE/ARRÊT et DÉPART/PAUSE peuvent être désactivés au cours de ce processus.

Code	Action
4C2	<p>Le linge requiert une protection car l'eau arrivant au lave-linge est trop chaude.</p> <ul style="list-style-type: none"> Assurez-vous que le robinet d'eau froide et le robinet d'eau chaude sont bien raccordés. Éteignez puis remettez le lave-linge en marche après 2-3 minutes, puis essayez à nouveau.
5C	<p>Vérifiez le système de vidange.</p> <ul style="list-style-type: none"> Assurez-vous que le filtre de vidange n'est pas bouché. Si le filtre de vidange est bouché, nettoyez le filtre et redémarrez le lave-linge.
HC	<p>Vérifiez le chauffe-eau de lavage.</p> <ul style="list-style-type: none"> Mettez le lave-linge hors tension et contactez un centre de service Samsung local.
HC2	<p>Vérifiez le séchoir.</p> <ul style="list-style-type: none"> Éteignez puis remettez le lave-linge en marche après 2-3 minutes, puis essayez à nouveau.
UB	<p>Vérifiez le processus d'essorage.</p> <ul style="list-style-type: none"> La charge peut ne pas être équilibrée dans le tambour. Vérifiez le tambour et assurez-vous que la charge est équilibrée. Appuyez sur le bouton DÉPART/PAUSE pour reprendre ou éteignez puis remettez le lave-linge en marche après 2-3 minutes, puis essayez à nouveau.
8C, 8C1, 8C2	<p>Vérifiez le capteur MEMS.</p> <ul style="list-style-type: none"> Éteignez puis remettez le lave-linge en marche après 2-3 minutes, puis essayez à nouveau.
OC	<p>L'eau peut déborder.</p> <ul style="list-style-type: none"> Fermez la vanne d'eau et appelez un technicien.
3C	<p>Vérifiez le moteur.</p> <ul style="list-style-type: none"> Éteignez puis remettez le lave-linge en marche après 2-3 minutes, puis essayez à nouveau.
AC6	<p>Vérifiez le statut de communication PBA.</p> <ul style="list-style-type: none"> Éteignez puis remettez le lave-linge en marche après 2-3 minutes, puis essayez à nouveau.
DDC	<p>Le hublot Add Door est ouvert.</p> <ul style="list-style-type: none"> Fermez le hublot Add Door et appuyez sur le bouton DÉPART/PAUSE pour reprendre.

Dépannage

























Code	Action
DC3	Ouvrez le hublot Add Door. <ul style="list-style-type: none">Éteignez puis remettez le lave-linge en marche après 2-3 minutes, puis essayez à nouveau
UC	Vérifiez la carte de contrôle électronique. <ul style="list-style-type: none">Vérifier si l'alimentation arrive correctement.Si le code d'information continue à apparaître, appelez le centre de service. Une faible tension est détectée. <ul style="list-style-type: none">Vérifiez si le cordon d'alimentation est correctement branché.Si le code d'information continue à apparaître, appelez le centre de service.

Pour plus d'informations, reportez-vous au manuel d'utilisation. Si l'un des codes d'information continue d'apparaître, contactez un centre de service Samsung local.

Caractéristiques techniques

Tableau des symboles d'entretien des textiles

Les symboles suivants offrent des conseils sur l'entretien des vêtements. Les symboles textile sont au nombre de quatre ; ils sont généralement énumérés dans l'ordre suivant : lavage, blanchiment, séchage et repassage et, au besoin, nettoyage à sec. L'utilisation de ces symboles garantit la cohérence des informations entre les fabricants de vêtements (articles domestiques ou importés). Observez les consignes associées à chaque symbole textile pour optimiser la durée de vie de votre linge et limiter les problèmes de lavage.

	Textile résistant		Repassage interdit
	Textile délicat		Nettoyage à sec avec tous les dissolvants habituels
	Lavage à 95 °C		Nettoyage à sec
	Lavage à 60 °C		Nettoyage au perchlorure, combustible léger, alcool pur ou R113 uniquement
	Lavage à 40 °C		Nettoyage au carburant d'aviation, alcool pur ou R113 uniquement
	Lavage à 30 °C		Nettoyage à sec interdit
	Lavage à ma main uniquement		Séchage à plat
	Nettoyage à sec uniquement		Séchage sur cintre, sans essorage
	Chlorage dilué à froid		Séchage sur cintre
	Chlorage interdit		Séchage en machine possible, température modérée
	Repassage à 200 °C maximum		Séchage en machine possible, température basse
	Repassage à 150 °C maximum		Séchage en machine interdit
	Repassage à 100 °C maximum		

Caractéristiques techniques

Protection de l'environnement

- Cet appareil a été fabriqué à partir de matériaux recyclables. Si vous souhaitez vous en séparer, veuillez respecter les normes locales en vigueur en matière de mise au rebut des déchets. Coupez le cordon d'alimentation de façon à ce que l'appareil ne puisse plus être raccordé à une source électrique. Retirez le hublot afin d'éviter que de jeunes enfants ou des animaux ne se retrouvent piégés dans l'appareil.
- Ne dépassez pas les quantités de lessive préconisées par le fabricant de la lessive.
- N'utilisez de produits détachants et blanchissants avant le cycle de lavage qu'en cas d'absolue nécessité.
- Économisez de l'eau et de l'électricité en ne faisant tourner que des charges pleines (la charge varie en fonction du programme utilisé).

Fiche technique

« * » L'astérisque(s) signifie un modèle variable et peut varier de (0-9) ou (A-Z).

Type		Lave-linge à chargement frontal	
Nom du modèle		WF16J6500E*	
Dimensions		L984 x P686 x H870 (mm)	
Pression de l'eau		50 kPa - 800 kPa	
Poids net		103 kg	
Capacité de lavage et d'essorage		16,0 kg	
Consommation	Lavage	220-240 V	200 W
	Lavage et chauffage	220-240 V	2200 W
	Essorage	220 - 240 V	550 W
	Pompage		80 W
Vitesses d'essorage		1200 tr/min	



 **NOTE**

La conception et les spécifications sont sujettes à changement sans avis préalable à des fins d'amélioration de la qualité.

Caractéristiques techniques

Selon la réglementation (UE) n° 1061/2010

« * » L'astérisque(s) signifie un modèle variable et peut varier de (0-9) ou (A-Z).

Samsung		
Nom du modèle		WF16J6500E*
Capacité	kg	16
Efficacité énergétique sur une échelle de D (la moins efficace) à A+++ (la plus efficace)		A++
Obtention de « l'attribution du label écologique de l'UE » selon la réglementation (CE) n° 66/2010		
Consommation d'énergie annuelle (Elle est basée sur les 220 cycles de lavage standard pour les programmes Coton standards à 60 °C et à 40 °C en charge pleine et en demi-charge, et sur la consommation des modes de mise sous et hors tension. La consommation d'énergie réelle dépendra de la façon dont l'appareil est utilisé.)	kWh/an	410
Consommation électrique		
Le programme standard pour coton à 60 °C en charge pleine	kWh	2,27
Le programme standard pour coton à 60 °C en demi-charge	kWh	1,75
Le programme standard pour coton à 40 °C en demi-charge	kWh	1,29
La consommation d'énergie pondérée du mode Éteint.	W	0,48
La consommation d'énergie pondérée du mode Veille.	W	5
Consommation d'eau annuelle (Elle basée sur les 220 cycles de lavage standard pour les programmes Coton à 60 °C et à 40 °C en charge pleine et en demi-charge. La consommation d'eau réelle dépendra de la façon dont l'appareil est utilisé.)	L/an	16500
Classe d'efficacité d'essorage		
La classe d'efficacité de séchage et d'essorage sur une échelle de G (la moins efficace) à A (la plus efficace)		B
Vitesse d'essorage maximale	tr/min	1200
Taux d'humidité résiduelle	%	53
Les programmes  COTON 60 °C et  COTON 40 °C correspondent au 'programme standard coton 60 °C' et au 'programme standard coton 40 °C'. Ils sont adaptés au nettoyage du linge normalement sale et sont les plus efficaces (en ce qui concerne la consommation d'eau et énergétique) pour ce type de linge. Dans ces programmes, la température de l'eau réelle peut être différente de la température déclarée. Veuillez exécuter le mode calibration après l'installation (se référer à la section " Lancer un calibrage (recommandé) " de la page 23).		
Durée d'un programme standard		
Le programme standard pour coton à 60 °C en charge pleine	min	245
Le programme standard pour coton à 60 °C en demi-charge	min	225
Le programme standard pour coton à 40 °C en demi-charge	min	195
La durée du mode Veille (TI)	min	2
Le niveau sonore exprimé en dB(A) re 1 pW et arrondi au nombre entier le plus proche durant les phases de lavage et d'essorage pour le programme coton standard à 60 °C en charge pleine;		
Lavage	dB (A) re 1 pW	60
Essorage	dB (A) re 1 pW	74
Autonome		

Informations sur les principaux programmes de lavage

Modèle	Programme	Température (°C)	Capacité (kg)	Durée du programme (min)	Taux d'humidité résiduelle (%)	Consommation d'eau (L/cycle)	Consommation électrique (kWh/cycle)
WF16J6500E*	COTON	20	8,0	136	59	95	0,42
	 COTON	40	8,0	195	53	73	1,29
		60	8,0	225	53	73	1,75
			16,0	245	53	75	2,27
	SYNTHÉTIQUES	40	7,0	131	33	115	0,98

Les valeurs indiquées sur le tableau ont été mesurées selon les conditions spécifiées dans la norme CEI 60456/EN 60456. Les valeurs réelles dépendront de la façon dont l'appareil est utilisé

Mémo

Mémo

QUESTIONS OU COMMENTAIRES ?

PAYS	APPELEZ LE	OU RENDEZ-VOUS SUR LE SITE
FRANCE	01 48 63 00 00	www.samsung.com/fr/support

