



MARQUE : **SAMSUNG**
REFERENCE : **HWMS651**
CODIC : **4314425**



NOTICE



SAMSUNG

FULL MANUAL

HW-MS650 / HW-MS651

Imagine the possibilities









Thank you for purchasing this Samsung product.

To receive more complete service, please register
your product at www.samsung.com/register

INFORMATIONS RELATIVES À LA SÉCURITÉ

AVERTISSEMENTS

POUR ÉVITER LES RISQUES DE CHOC ÉLECTRIQUE, NE DÉMONTÉZ PAS LE CAPOT. L'APPAREIL NE CONTIENT PAS DE PIÈCES RÉPARABLES PAR L'UTILISATEUR ; S'ADRESSER À UN SERVICE APRÈS-VENTE QUALIFIÉ.

	ATTENTION RISQUE DE CHOC ÉLECTRIQUE. NE PAS OUVRIR	
	Ce symbole indique la présence d'une haute tension à l'intérieur. Il est dangereux de mettre en contact quoi que ce soit avec une partie interne de ce produit.	
	Ce symbole indique la présence d'importantes instructions concernant le fonctionnement et la maintenance jointes avec ce produit.	
	Produit de classe II : ce symbole indique qu'aucun branchement de sécurité à la terre (prise de terre) n'est requis.	
	Tension CA : ce symbole indique que la tension nominale indiquée par le symbole est une tension CA.	
	Tension CC : ce symbole indique que la tension nominale indiquée par le symbole est une tension CC.	
	Mise en garde, Consulter le mode d'emploi : ce symbole avertit l'utilisateur qu'il doit consulter le manuel d'utilisation pour en savoir plus sur les informations relatives à la sécurité.	

AVERTISSEMENT

- Afin de diminuer les risques d'incendie ou de choc électrique, n'exposez pas cet appareil à la pluie ou à l'humidité.

ATTENTION

- POUR PRÉVENIR LES CHOCS ÉLECTRIQUES, BRANCHEZ LA FICHE AU FOND, EN PRENANT SOIN D'INSÉRER LA TIGE LARGE DANS LA FENTE LARGE.
- Cet appareil doit toujours être branché à une prise terre.
- Pour déconnecter l'appareil du circuit principal, la prise doit être débranchée de la prise principale ; il est de ce fait nécessaire que la prise principale soit facile d'accès.
- Évitez toute projection d'eau sur l'appareil. Ne posez jamais d'objet contenant un liquide (ex : un vase) dessus.
- Pour éteindre complètement l'appareil, vous devez retirer le cordon d'alimentation de la prise murale. Par conséquent, le cordon d'alimentation doit être facilement accessible à tout moment.

PRÉCAUTIONS

1. Assurez-vous que l'alimentation électrique de votre maison est conforme à la plaque d'identification située au dos de votre produit. Posez votre produit à plat sur un meuble stable en veillant à laisser un espace de 7 à 10 cm autour de l'appareil afin d'assurer une ventilation correcte de celui-ci. Faites attention à ne pas obstruer les orifices de ventilation. Ne posez pas l'ensemble sur un amplificateur ou un autre appareil susceptible de chauffer. Cet ensemble est conçu pour une utilisation en continu. Pour entièrement éteindre l'appareil, débranchez la fiche CA de la prise murale. Débranchez l'appareil si vous envisagez de ne pas l'utiliser durant une longue période.
2. En cas d'orage, débranchez la fiche de l'appareil de la prise murale. Les surtensions occasionnées par l'orage pourraient endommager votre appareil.
3. N'exposez pas l'ensemble aux rayons directs du soleil ou à toute autre source de chaleur. Ceci pourrait entraîner une surchauffe et un dysfonctionnement de l'appareil.
4. Protégez le produit de l'humidité (comme les vases) et d'une chaleur excessive (comme une cheminée) ou de tout équipement capable de créer des champs magnétiques ou électriques. Débranchez le câble d'alimentation en cas de dysfonctionnement. Votre produit n'est pas prévu pour un usage industriel. Ce produit ne peut être utilisé qu'à des fins personnelles. Une condensation peut se former si le produit ou un disque a été stocké à basse température. Si vous devez transporter l'ensemble pendant l'hiver, attendez environ 2 heures que l'appareil ait atteint la température de la pièce avant de l'utiliser.
5. Les piles utilisées dans ce produit peuvent contenir des produits chimiques dangereux pour l'environnement. Ne jetez pas les piles dans votre poubelle habituelle. Ne vous débarrassez pas des piles en les faisant brûler. Ne court-circuitez pas, ne désassemblez pas ni ne faites pas surchauffer les batteries. Le remplacement incorrect de la batterie entraîne un risque d'explosion. Ne la remplacez que par une batterie du même type.

À PROPOS DE CE MANUEL

Le manuel d'utilisateur est composé de deux parties : ce MANUEL D'UTILISATEUR sur papier et un MANUEL COMPLET détaillé à télécharger.



MANUEL D'UTILISATEUR

Consultez ce manuel pour en savoir plus sur les consignes de sécurité, l'installation du produit, les connexions et les spécifications du produit.



MANUEL COMPLET

Vous pouvez accéder au Manuel complet sur le centre d'assistance client Samsung en scannant le code QR. Pour consulter le manuel sur votre PC ou appareil mobile, téléchargez le manuel sous forme de document depuis le site Web. (<http://www.samsung.com/support>)

La présentation et les spécifications peuvent faire l'objet de modifications sans préavis.

SOMMAIRE

01	Contrôle des Composants	2
	Insertion des piles avant l'utilisation de la télécommande (Piles AA X 2)	2
02	Présentation du Produit	3
	Panneau avant / Panneau côté droit de la Soundbar	3
	Panneau inférieur de la Soundbar	4
03	Connexion de la Soundbar	5
	Connexion de l'alimentation électrique	5
04	Connexion à votre Téléviseur	7
	Méthode 1. Connexion avec un câble	7
	– Connexion à l'aide d'un câble optique	7
	– Connexion d'un téléviseur à l'aide d'un câble HDMI	8
	Méthode 2. Connexion sans fil	9
	– Connexion à un téléviseur via Bluetooth	9
	– Connexion via Wi-Fi	11
05	Connexion à un Appareil Externe	13
	Connexion à l'aide d'un câble audio Optique ou Analogique (AUX)	13
	Connexion à l'aide d'un câble HDMI	14
06	Connexion à un Appareil Mobile	15
	Méthode 1. Connexion via Bluetooth	15
	Méthode 2. Connexion via Wi-fi (Réseau sans fil)	18

07	Utilisation de la télécommande	20
	Comment utiliser la télécommande	20
	Réglage du volume de la Soundbar avec une télécommande de téléviseur	23
	Utilisation des touches dissimulées	24
	Spécifications de sortie pour les différents modes d'effets sonores	24
08	Installation du Support Mural	25
	Précautions d'installation	25
	Composants de fixation au mur	25
	Montage du porte-câble	27
	Installation du pied de support	28
09	Mise à jour du Logiciel	28
10	Dépannage	29
11	Licence	30
12	Avis de Licence Libre	30
13	Remarque Importante à Propos du Service	31
14	Spécifications et Guide	31
	Spécifications	31

01 CONTRÔLE DES COMPOSANTS

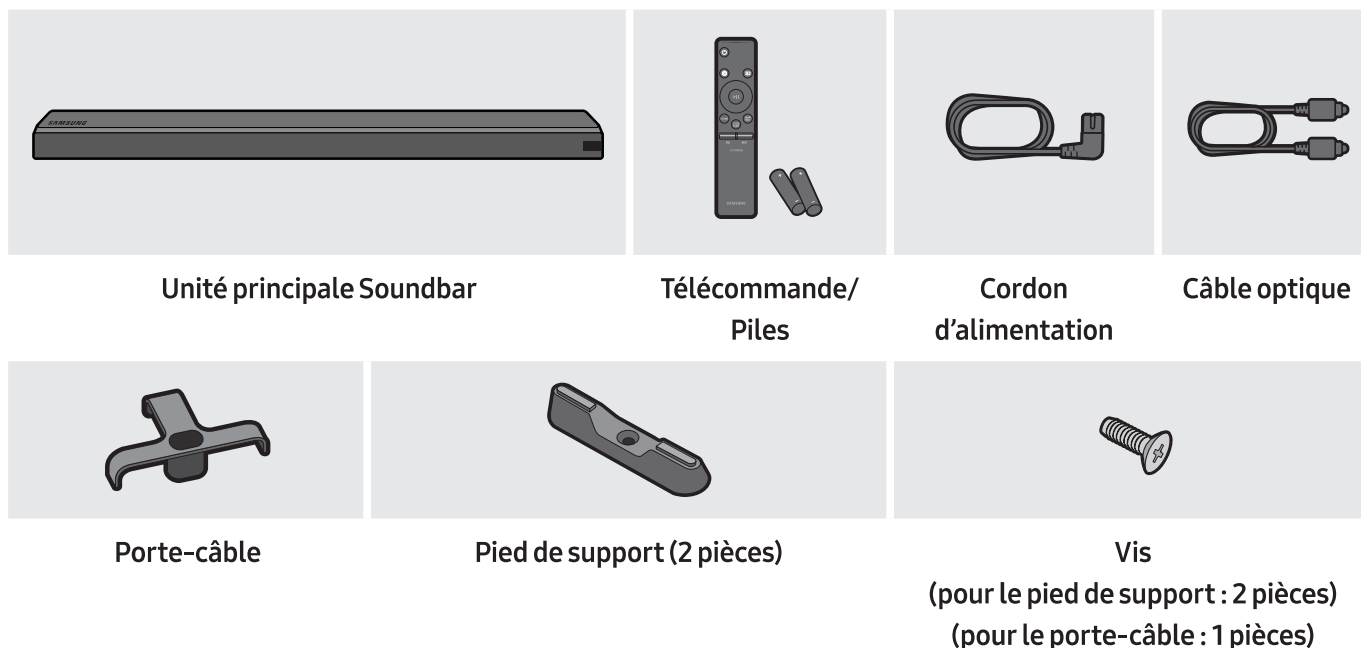

- Pour les composants de fixation murale de la Soundbar, consultez la page 25.
- Reportez-vous à la page 27 pour les instructions sur l'utilisation du **Porte-câble**.
- Pour l'achat de composants supplémentaires ou de câbles optionnels, contactez un Centre de service Samsung ou le Service client de Samsung.
- L'aspect des accessoires peut légèrement différer des illustrations ci-dessus.

Insertion des piles avant l'utilisation de la télécommande (Piles AA X 2)

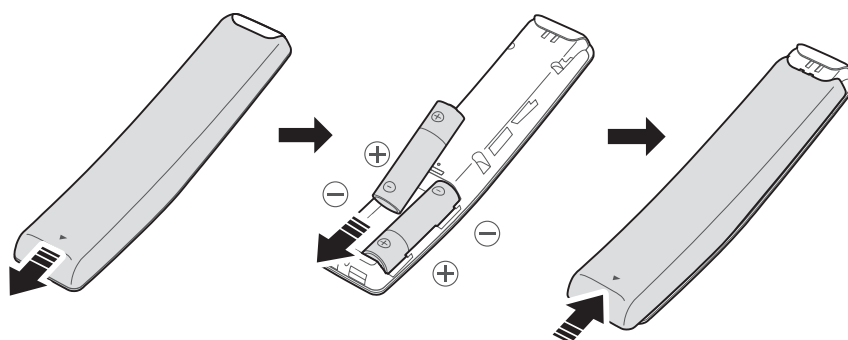

Faites glisser le couvercle des piles dans la direction de la flèche jusqu'à ce qu'il soit complètement retiré. Insérez 2 piles AA (1,5 V) orientées de sorte que la polarité soit correcte. Remettez le couvercle en le faisant glisser dans sa position.

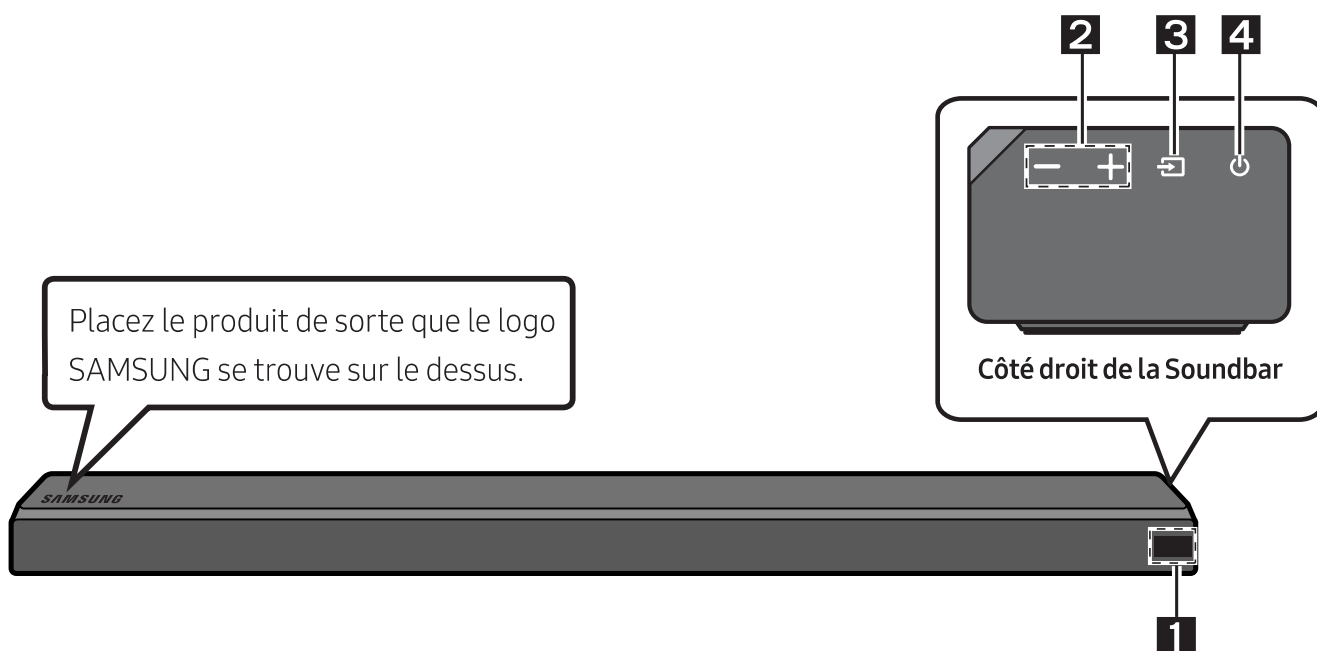

02 PRÉSENTATION DU PRODUIT

Panneau avant / Panneau côté droit de la Soundbar



1	Affichage Affiche l'état et le mode actuel du produit.														
2	Touche -/+ (Volume) Règle le volume. <ul style="list-style-type: none">• Une fois ajusté, le niveau de volume apparaît sur l'affichage avant de la Soundbar.														
3	Touche  (Source) Sélectionne le mode d'entrée de la source. <table border="1"><thead><tr><th>Mode d'entrée</th><th>Affichage</th></tr></thead><tbody><tr><td>Entrée numérique optique</td><td>D.IN</td></tr><tr><td>Entrée ARC (HDMI OUT)</td><td>D.IN → TV ARC (Conversion automatique)</td></tr><tr><td>Entrée AUX</td><td>AUX</td></tr><tr><td>Entrée HDMI</td><td>HDMI</td></tr><tr><td>Mode Wi-Fi</td><td>WIFI</td></tr><tr><td>Mode BLUETOOTH</td><td>BT</td></tr></tbody></table> <ul style="list-style-type: none">• Pour activer le mode «BT PAIRING», changez la source sur le mode «BT», puis appuyez et maintenez enfoncée la touche  (Source) pendant plus de 5 secondes.	Mode d'entrée	Affichage	Entrée numérique optique	D.IN	Entrée ARC (HDMI OUT)	D.IN → TV ARC (Conversion automatique)	Entrée AUX	AUX	Entrée HDMI	HDMI	Mode Wi-Fi	WIFI	Mode BLUETOOTH	BT
Mode d'entrée	Affichage														
Entrée numérique optique	D.IN														
Entrée ARC (HDMI OUT)	D.IN → TV ARC (Conversion automatique)														
Entrée AUX	AUX														
Entrée HDMI	HDMI														
Mode Wi-Fi	WIFI														
Mode BLUETOOTH	BT														
4	Touche  (Alimentation) Allume et éteint l'appareil.														

- Lorsque vous branchez le cordon CA, la touche Marche/Arrêt fonctionne pendant 4 à 6 secondes.
- Lorsque vous mettez l'unité sous tension, il faut compter 4 ou 5 secondes de retard avant le déclenchement du son.
- Si vous souhaitez bénéficier du son du Soundbar uniquement, vous devrez éteindre les enceintes du téléviseur depuis le menu Audio Setup de votre téléviseur. Reportez-vous au manuel fourni avec votre téléviseur.

Panneau inférieur de la Soundbar

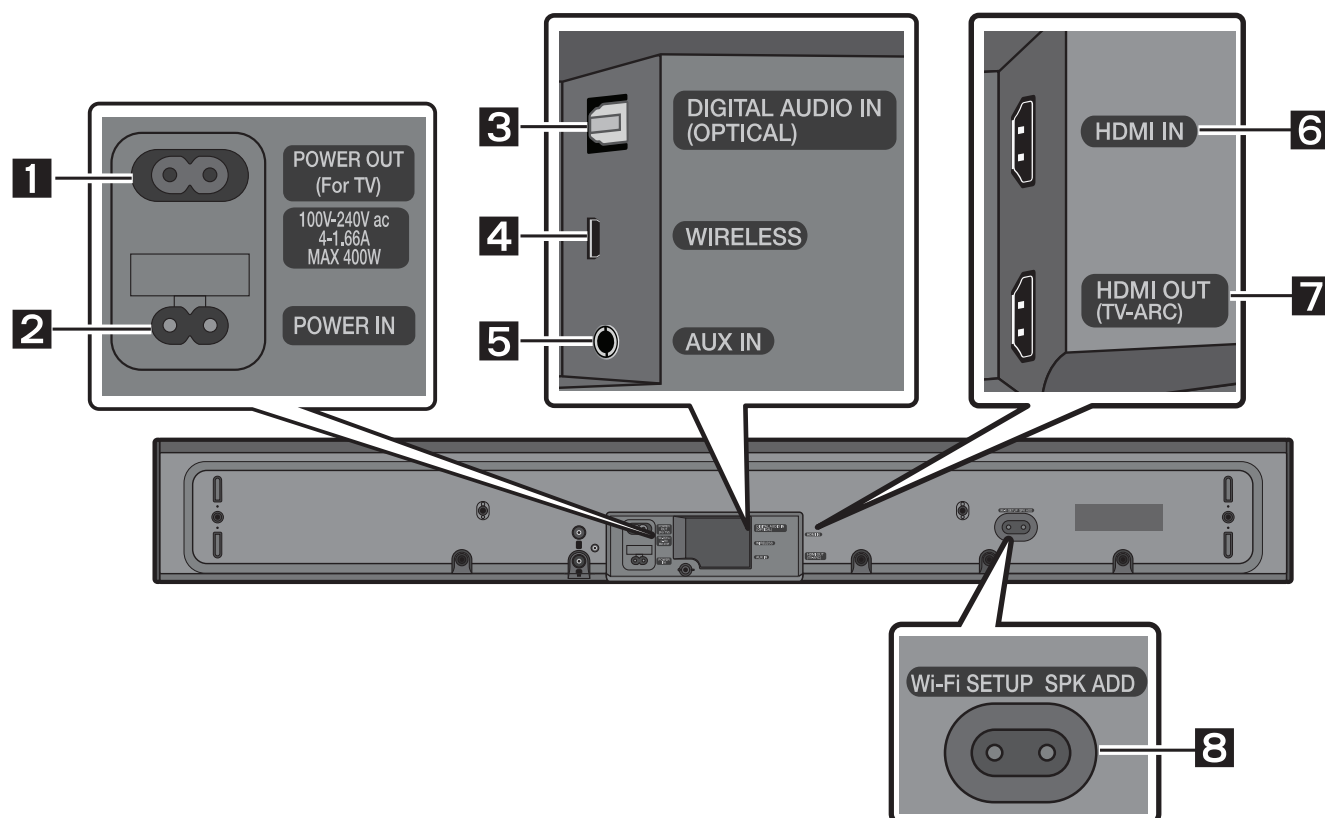

<p>1</p>	<p>POWER OUT (For TV) Connectez le cordon d'alimentation d'un téléviseur Samsung connecté à la Soundbar et fixé au mur à l'aide du kit de fixation murale (WMN300SB - non fourni).</p>
<p>2</p>	<p>POWER IN Connectez le câble d'alimentation CA de la Soundbar.</p>
<p>3</p>	<p>DIGITAL AUDIO IN (OPTICAL) Permet de connecter la sortie numérique (optique) d'un appareil externe.</p>
<p>4</p>	<p>WIRELESS Fixez la clé électronique qui connecte sans fil la Soundbar aux enceintes surround et à un subwoofer. (L'enceinte surround, le subwoofer et la clé électronique sont vendus séparément.)</p> <ul style="list-style-type: none"> • La prise jack WIRELESS n'est pas compatible avec USB. • La disponibilité des subwoofers varie selon la zone. Vérifiez la disponibilité sur le site http://www.samsung.com/support.

5	AUX IN Permet de connecter la sortie numérique analogique d'un appareil externe.
6	HDMI IN Permet l'entrée de signaux numériques vidéo et audio simultanément à l'aide du câble HDMI. Permet de connecter la sortie HDMI d'un appareil externe.
7	HDMI OUT (TV-ARC) Permet de connecter une prise jack HDMI (ARC) sur un téléviseur.
8	Wi-Fi SETUP / SPK ADD Connectez à un réseau sans fil (Wi-Fi) via l'application Samsung Multiroom .

- Lorsque vous débranchez le câble d'alimentation d'une prise de courant murale, tirez la fiche. Ne tirez pas le câble.
- Ne branchez pas cette unité ou d'autres composants à une prise CA tant que toutes les connexions entre les composants ne sont pas terminées.

03 CONNEXION DE LA SOUNDBAR

Connexion de l'alimentation électrique

- Pour plus d'informations sur l'alimentation et la consommation électriques requises, reportez-vous à l'étiquette collée sur le produit. (Étiquette : Partie inférieure de l'unité principale Soundbar)

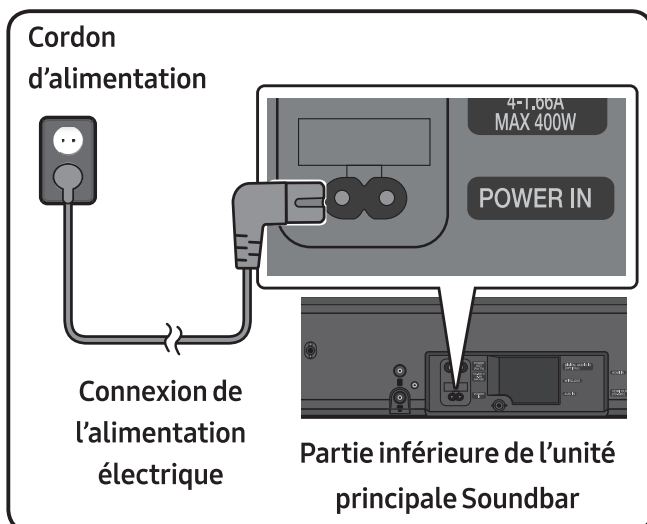

- Connectez le câble d'alimentation fourni à la prise jack **POWER IN**.

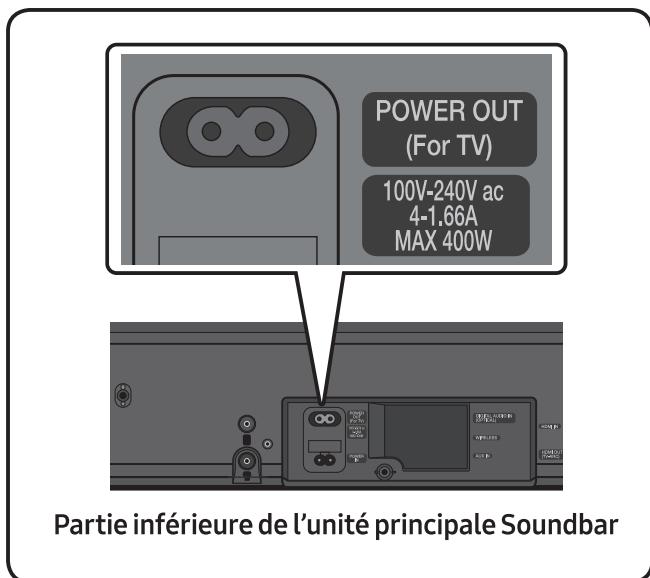

- La prise **POWER OUT** est utilisée pour fournir l'alimentation à un téléviseur Samsung fixé au mur à l'aide du kit de fixation murale (WMN300SB - non fourni).
- La prise jack **POWER OUT** peut être connectée uniquement aux téléviseurs Samsung qui utilisent un cordon d'alimentation 2 broches et consomment 400W ou moins. (Connecter la prise jack à un appareil qui consomme plus de 400 W peut endommager la Soundbar ou entraîner un dysfonctionnement.)



Pour une liste des téléviseurs Samsung compatibles avec le kit de fixation murale WMN300SB et la prise jack **POWER OUT** reportez-vous au manuel d'utilisation du kit de fixation murale WMN300SB. Vous pouvez visualiser le manuel en ligne sur le site <http://www.samsung.com/support>.

04 CONNEXION À VOTRE TÉLÉVISEUR

Écoutez le son du téléviseur depuis la Soundbar via des connexions câblées ou sans fil.

- Lorsque la Soundbar est connectée à un téléviseur Samsung Smart TV sorti en 2017 ou ultérieur, la Soundbar peut être contrôlée avec la télécommande du téléviseur.
 - Cette fonction vous permet également d'utiliser le menu du téléviseur pour ajuster le champ sonore et de nombreux réglages ainsi que le volume et la coupure du son.

Méthode 1. Connexion avec un câble

Connexion à l'aide d'un câble optique

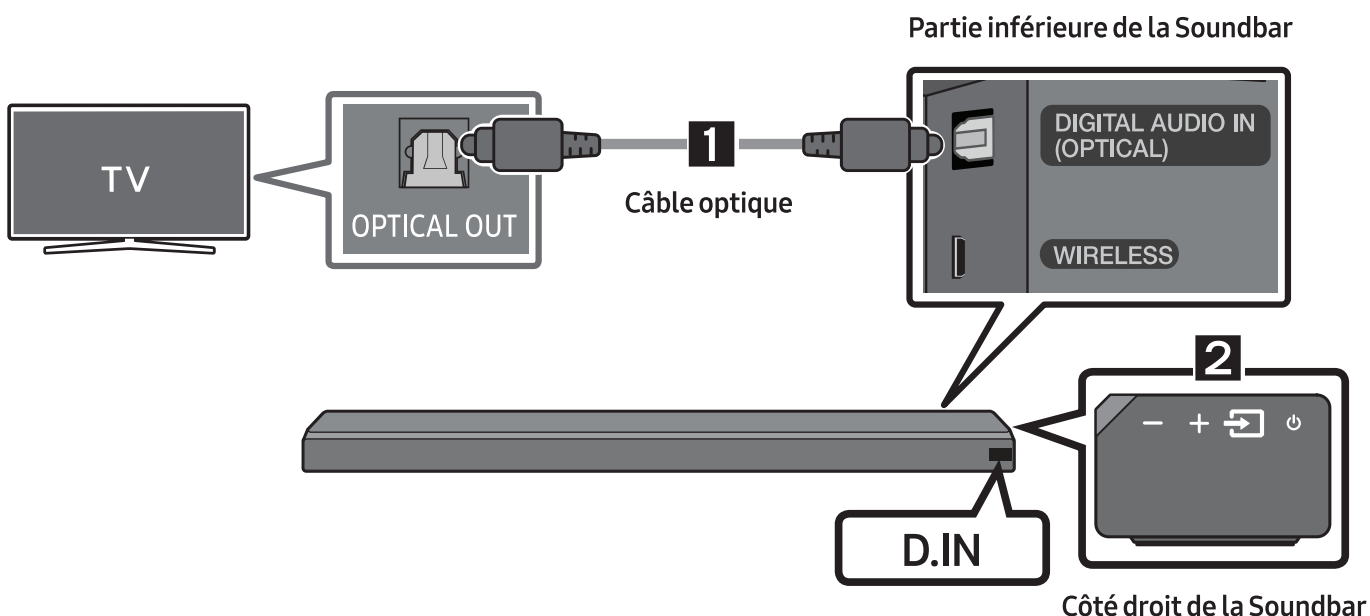

1. Raccordez la prise **DIGITAL AUDIO IN (OPTICAL)** de la Soundbar à la prise OPTICAL OUT du téléviseur à l'aide d'un câble optique numérique.
2. Appuyez sur la touche  (**Source**) sur le panneau côté droit ou la télécommande puis sélectionnez le mode «**D.IN**».

Auto Power Link

Le Auto Power Link active la Soundbar lorsque le téléviseur est mis sous tension.

1. Raccordez la Soundbar au téléviseur à l'aide d'un câble optique numérique.
2. Appuyez sur la touche  (**Source**) sur le panneau côté droit ou la télécommande puis sélectionnez «**D.IN**».

3. Appuyez sur la touche **Gauche** de la télécommande pendant 5 secondes pour activer ou désactiver le Auto Power Link.

- Par défaut, le Auto Power Link est réglé sur ON.
(Pour désactiver cette fonction, désactivez l'alimentation automatique à l'aide de la Soundbar.)
- Selon l'appareil connecté, il se peut que le Auto Power Link ne fonctionne pas.
- Cette fonction est disponible uniquement en mode «**D.IN**».



Connexion d'un téléviseur à l'aide d'un câble HDMI

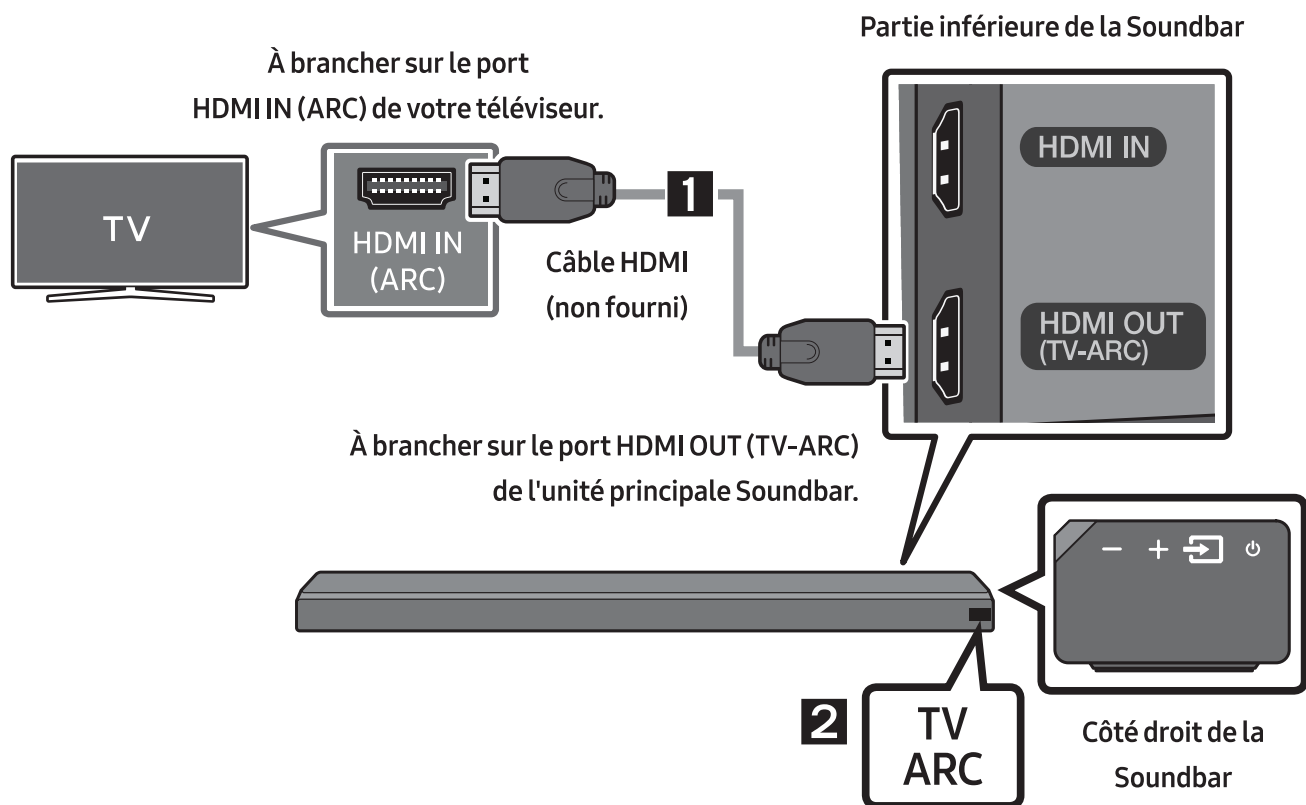

1. Avec la Soundbar et le téléviseur allumés, connectez le câble HDMI (non fourni) tel qu'illustré.

2. «**TV ARC**» apparaît sur la fenêtre d'affichage de l'unité principale Soundbar et vous pouvez entendre le son du téléviseur.

- Si le son du téléviseur est inaudible, appuyez sur la touche  (**Source**) de la télécommande ou le côté droit de la Soundbar pour passer au mode «**D.IN**». L'écran affiche successivement «**D.IN**» et «**TV ARC**», et vous pouvez entendre le son du téléviseur.
- Si «**TV ARC**» n'apparaît pas sur la fenêtre d'affichage de l'unité principale Soundbar, vérifiez que le câble est connecté au bon port.
- Utilisez les touches de volume sur la télécommande du téléviseur pour modifier le volume de la Soundbar.

REMARQUES

- HDMI est une interface qui permet la transmission numérique de données vidéo et audio avec un seul connecteur.
- Si le téléviseur possède un port ARC, connectez le câble HDMI au port HDMI IN (ARC).
- Il est recommandé d'utiliser un câble HDMI sans fil si possible. Si vous utilisez un câble HDMI à fil, utilisez un câble dont le diamètre est inférieur à 14 mm.
- Anynet+ doit être allumé.
- Cette fonction n'est pas disponible si le câble HDMI ne prend pas en charge l'ARC.

Méthode 2. Connexion sans fil



Connexion à un téléviseur via Bluetooth

Lorsqu'un téléviseur est connecté à l'aide de Bluetooth, vous pouvez écouter le son stéréo sans traces de câblage.

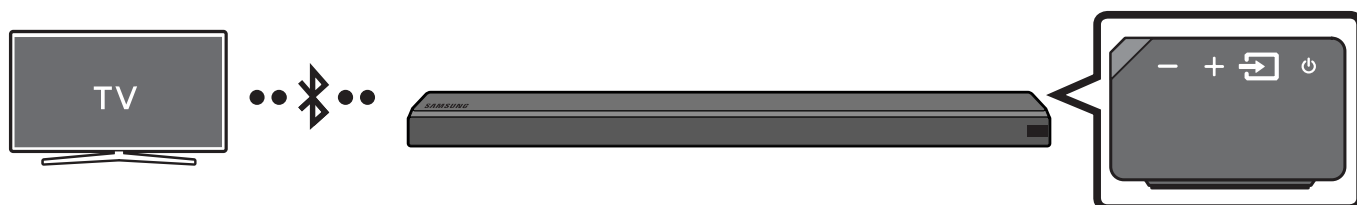
- Seul un téléviseur à la fois peut être connecté.



Connexion initiale

1. Appuyez sur la touche  (**Source**) sur le panneau côté droit ou la télécommande puis sélectionnez «**BT**».
2. Changez «**BT**» sur «**BT PAIRING**».
 - Si «**BT READY**» apparaît, appuyez et maintenez enfoncée la touche  (**Source**) sur le panneau côté droit de la Soundbar ou sur la télécommande pendant plus de 5 secondes pour afficher «**BT PAIRING**».
3. Sélectionnez le mode Bluetooth sur le téléviseur. (Pour plus d'informations, reportez-vous au manuel du téléviseur.)
4. Sélectionnez «**[AV] Samsung Soundbar MSxxx**» dans la liste sur l'écran du téléviseur.
Une Soundbar disponible est indiquée «**Need Pairing**» ou «**Paired**» dans la liste des appareils Bluetooth sur le téléviseur. Pour connecter la Soundbar, sélectionnez le message et établissez la connexion.
 - Lorsque le téléviseur est connecté, **[Nom du téléviseur]** → «**BT**» apparaît sur l'affichage avant de la Soundbar.
5. Vous pouvez maintenant entendre le son du téléviseur depuis la Soundbar.

Si la connexion de l'appareil échoue

- Si la liste de Soundbar connectées précédemment (par ex. «[AV] Samsung Soundbar MSxxx») apparaît dans la liste, supprimez-la.
- En mode «BT», appuyez et maintenez enfoncée la touche  (**Source**) pendant plus de 5 secondes sur le panneau côté droit de la Soundbar ou de la télécommande pour passer au mode «BT PAIRING». Ensuite, sélectionnez «[AV] Samsung Soundbar MSxxx» dans la liste de recherche du téléviseur.

Que signifient les états BT READY et BT PAIRING?

- **BT READY** : Dans ce mode, vous pouvez rechercher les téléviseurs connectés précédemment ou connecter la Soundbar à partir d'un appareil mobile connecté précédemment.
- **BT PAIRING** : Dans ce mode, vous pouvez procéder à la connexion à un nouvel appareil. (En mode «BT», appuyez et maintenez enfoncée la touche  (**Source**) pendant plus de 5 secondes sur le côté droit de la Soundbar ou de la télécommande.)

REMARQUES

- Si un code PIN est demandé lors de la connexion d'un appareil Bluetooth, saisissez <0000>.
- En mode de connexion Bluetooth, la connexion Bluetooth sera perdue si la distance entre la Soundbar et l'appareil Bluetooth dépasse 10 m.
- La Soundbar s'éteint automatiquement après 5 minutes en état Prêt.
- Il se peut que la Soundbar ne puisse pas effectuer correctement la recherche Bluetooth ou la connexion dans les circonstances suivantes:
 - En cas de champ électrique puissant autour de la Soundbar.
 - En cas d'appariement simultané de plusieurs appareils Bluetooth avec la Soundbar.
 - Si l'appareil Bluetooth est éteint, non installé, ou présente un dysfonctionnement.
- Les appareils qui génèrent des ondes électromagnétiques doivent être conservés à distance de l'unité principale Soundbar - par ex. des micro-ondes, des appareils LAN sans fil, etc.

Déconnexion de la Soundbar à partir du téléviseur

Appuyez sur la touche  (**Source**) sur le panneau côté droit ou la télécommande puis passez à n'importe quel mode sauf «BT».

- La déconnexion prend du temps parce que le téléviseur doit recevoir une réponse de la Soundbar. (Le temps requis peut varier selon le modèle de téléviseur.)

Connexion via Wi-Fi

Liste de contrôle pré-connexion

1. Vérifiez que votre **Samsung Smart TV est un modèle sorti après 2014**. La fonction est compatible uniquement avec les téléviseurs Samsung Smart TV sortis après 2014.
2. Assurez-vous que votre **Routeur sans fil (Wi-fi)** est prêt et fonctionne.
3. Assurez-vous que le **téléviseur est connecté au routeur sans fil (votre réseau Wi-Fi)**.

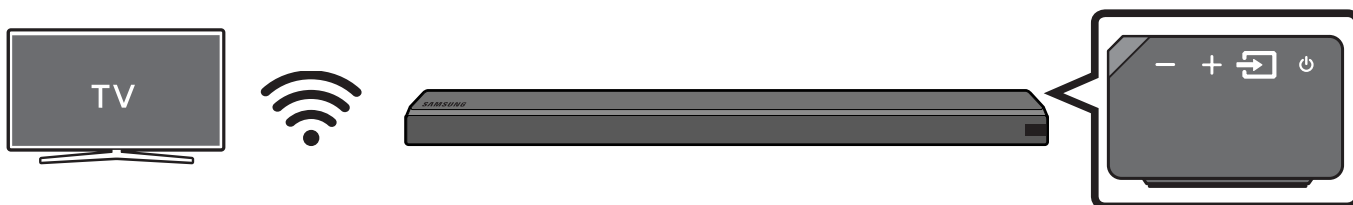

Étape 1 : Connexion de la Soundbar au Wi-Fi

1. Appuyez sur la touche  (**Source**) à droite de la Soundbar ou sur la télécommande pour sélectionner le mode «**WIFI**».
 - Lorsqu'un téléviseur Samsung Smart TV sorti en 2016 ou 2017 est utilisé,
 - Si vous sélectionnez le mode «**WIFI**» lorsque le téléviseur est allumé, l'écran du téléviseur affiche une fenêtre contextuelle donnant des instructions sur comment connecter automatiquement la Soundbar à un routeur sans fil (Wi-Fi). Reportez-vous aux instructions dans la fenêtre contextuelle du téléviseur.



2. Connectez votre appareil mobile (smartphone, tablette etc.) au réseau Wi-Fi auquel le téléviseur est connecté.
3. Installez et lancez l'application **Samsung Multiroom** sur votre appareil mobile (smartphone, tablette etc.).

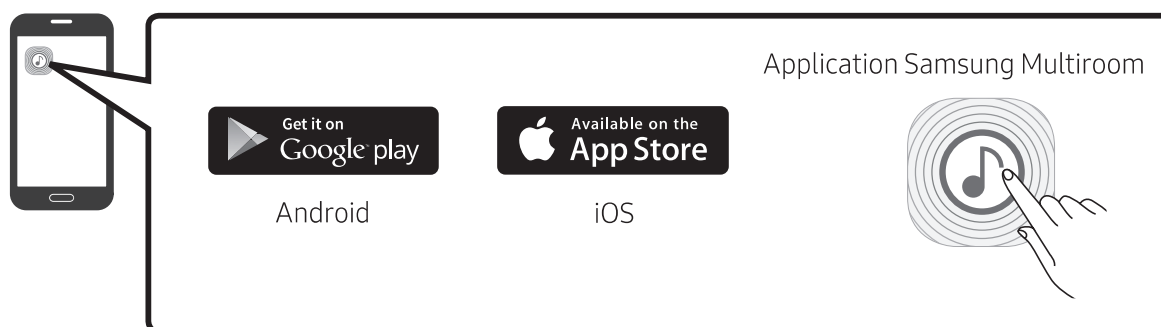

4. Suivez les instructions dans l'écran des applications sur l'appareil mobile pour connecter la Soundbar à votre réseau Wi-Fi.

Étape 2 : Configuration des réglages sur le téléviseur

- Si le téléviseur est déconnecté du réseau sans fil après avoir modifié la source d'entrée de la Soundbar, utilisez le menu du téléviseur pour reconnecter le téléviseur au réseau.

Pour les téléviseurs sortis en 2017

1. Menu Accueil → Paramètres (⚙️) → Son → Sortie son → Sélectionnez [AV] Soundbar MSxxx (Wi-Fi)
2. Le son de votre téléviseur est diffusé par la Soundbar.

Pour les téléviseurs sortis en 2016

1. Menu Accueil → Paramètres (⚙️) → Son → Sortie son → Sélectionnez [AV] Samsung Soundbar MSxxx (Wi-Fi)
2. Le son de votre téléviseur est diffusé par la Soundbar.

Pour les téléviseurs sortis en 2015

1. Menu Accueil → Son → Liste des haut-parleurs → Sélectionnez [AV] Samsung Soundbar MSxxx (Wi-Fi)
2. Le son de votre téléviseur est diffusé par la Soundbar.

Pour les téléviseurs sortis en 2014

1. Menu Accueil → Son → Paramètres haut-parleur → Sélectionnez **Multiroom Link - Paramètres** → **Soundbar+Surround**.
2. Depuis la position de la Soundbar, sélectionnez «[AV] Samsung Soundbar MS650» puis «OK».
3. Menu Accueil → Son → Paramètres haut-parleur → Sélectionnez **Sortie son TV** → **Multiroom Link**

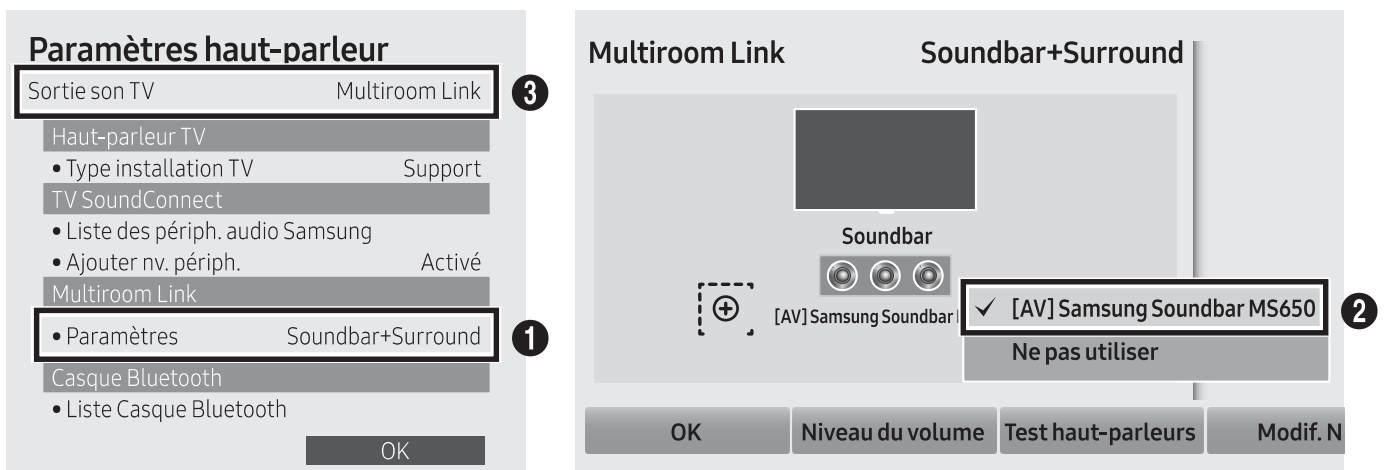

4. Le son de votre téléviseur est diffusé par la Soundbar.

REMARQUES

- Le téléviseur et la Soundbar doivent être connectés au même réseau sans fil (Wi-Fi).
- Si votre réseau sans fil (Wi-Fi) utilise un canal DFS, vous ne pourrez pas établir de connexion Wi-Fi entre le téléviseur et la Soundbar. Contactez votre fournisseur de service Internet pour plus de détails.

05 CONNEXION À UN APPAREIL EXTERNE

Raccordez un appareil externe via un réseau câblé ou sans fil pour écouter le son de l'appareil externe via la Soundbar.

Connexion à l'aide d'un câble audio Optique ou Analogique (AUX)

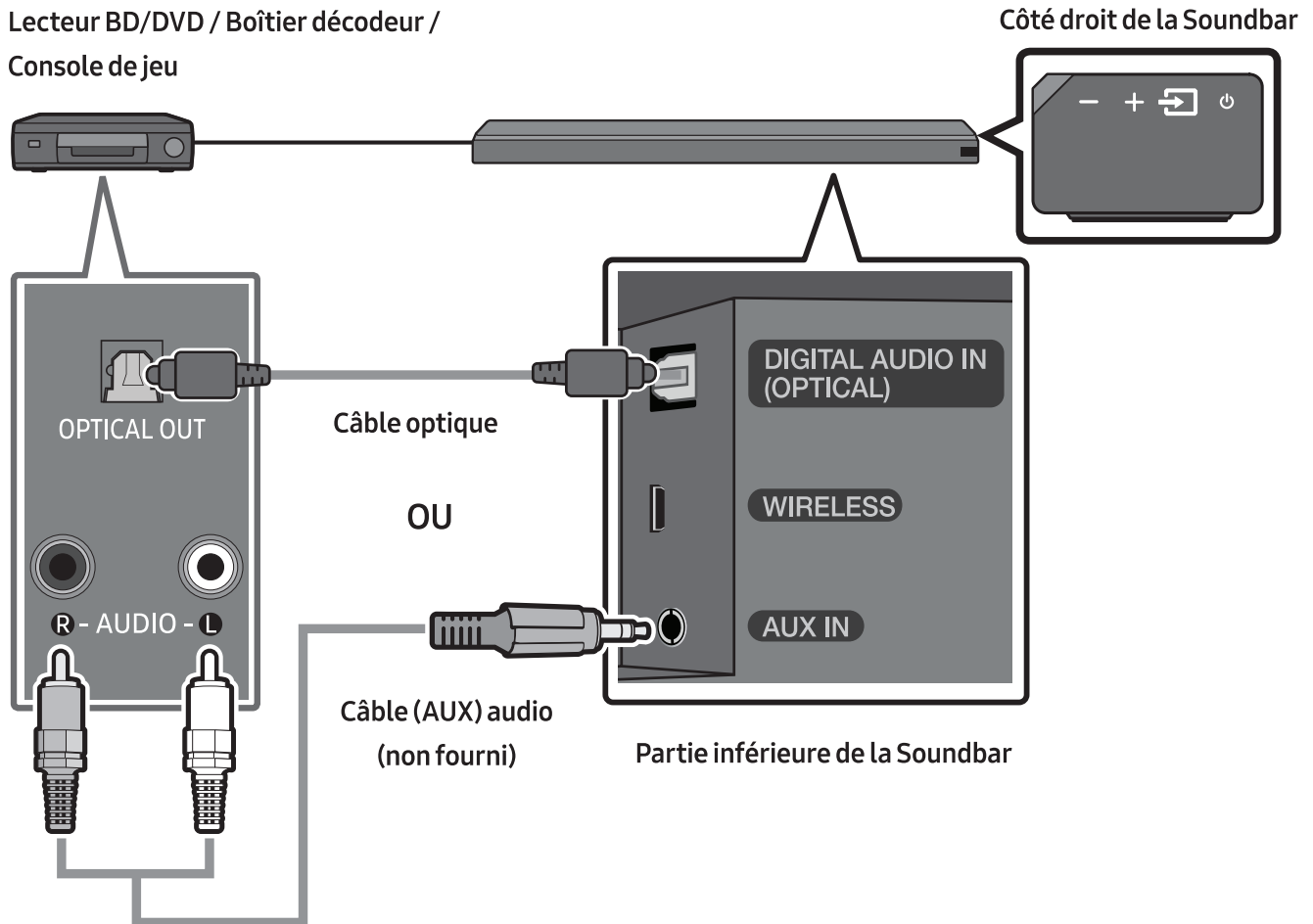

Câble optique

- 1 Raccordez **DIGITAL AUDIO IN (OPTICAL)** de l'unité principale à la prise OPTICAL OUT de l'appareil source à l'aide d'un câble optique numérique.
- 2 Sélectionnez le mode «**D.IN**» en appuyant sur la touche  (**Source**) sur le panneau côté droit ou sur la télécommande.

OU

Câble audio (AUX)

- 1 Raccordez **AUX IN** (Audio) de l'unité principale à la prise AUDIO OUT de l'appareil source à l'aide d'un câble audio.
- 2 Sélectionnez le mode «**AUX**» en appuyant sur la touche  (**Source**) sur le panneau côté droit ou sur la télécommande.

Connexion à l'aide d'un câble HDMI

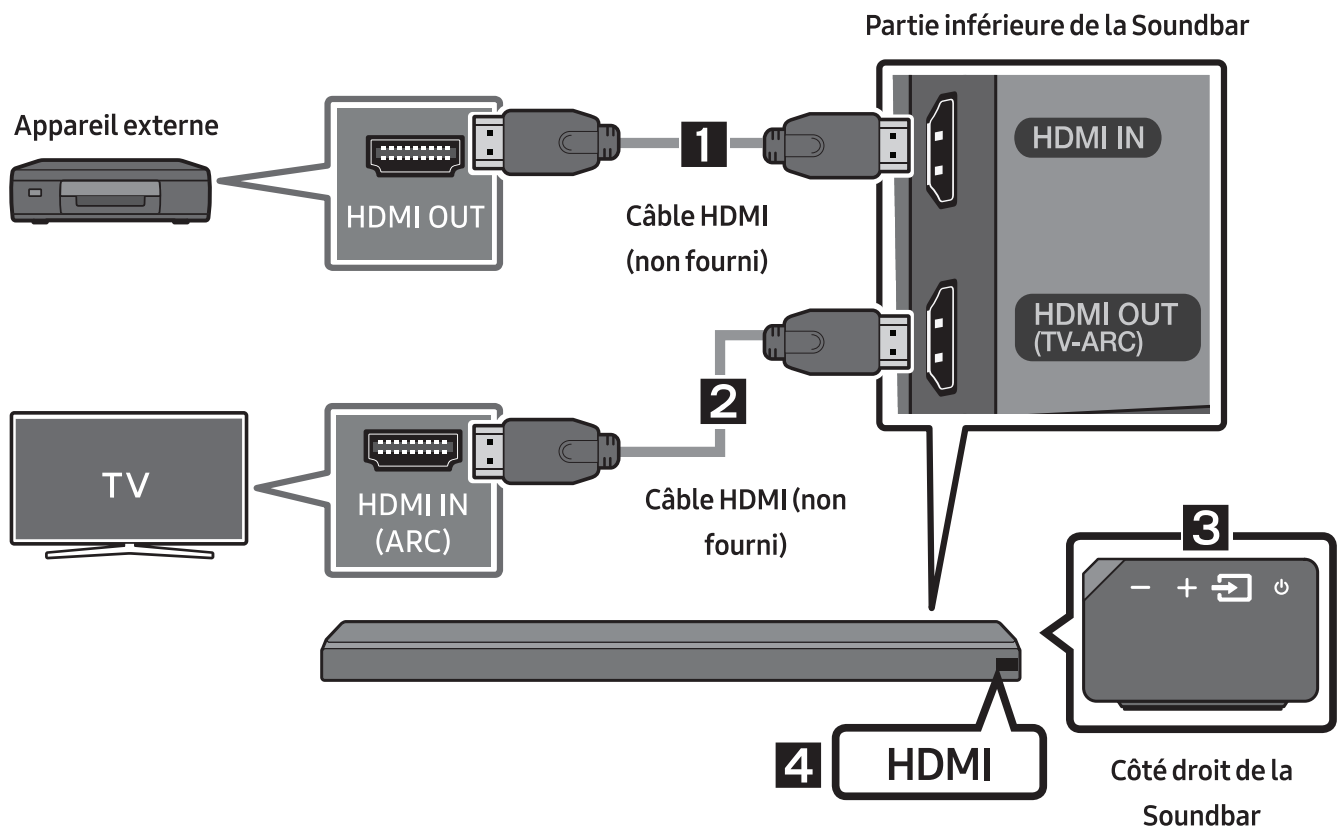

1. Raccordez un câble HDMI (non fourni) de la prise **HDMI IN** au dos du produit à la prise HDMI OUT de votre appareil numérique.
2. Raccordez un câble HDMI (non fourni) de la prise **HDMI OUT (TV-ARC)** au dos du produit à la prise HDMI IN de votre téléviseur.
3. Appuyez sur la touche  (**Source**) sur le panneau côté droit ou la télécommande puis sélectionnez «**HDMI**».
4. Le mode «**HDMI**» s'affiche sur le panneau d'affichage de la Soundbar et vous pouvez entendre le son.

06 CONNEXION À UN APPAREIL MOBILE

Méthode 1. Connexion via Bluetooth

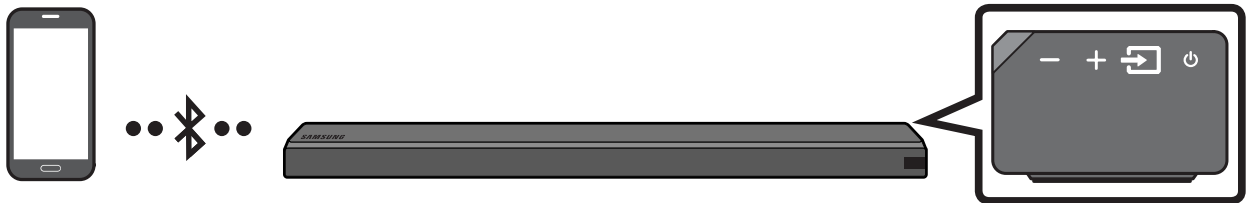

Lorsqu'un appareil est connecté à l'aide de Bluetooth, vous pouvez écouter le son stéréo sans tracas de câblage.

- Vous ne pouvez pas connecter plus d'un appareil Bluetooth en même temps.



Appareil Bluetooth

Connexion initiale

1. Appuyez sur la touche  (**Source**) sur le panneau côté droit ou la télécommande puis sélectionnez «**BT**».
2. Changez «**BT**» sur «**BT PAIRING**».
 - Si «**BT READY**» apparaît, appuyez et maintenez enfoncée la touche  (**Source**) sur le panneau côté droit de la Soundbar ou sur la télécommande pendant plus de 5 secondes pour afficher «**BT PAIRING**».
3. Sélectionnez «**[AV] Samsung Soundbar MSxxx**» dans la liste.
 - Lorsqu'une Soundbar est connectée à l'appareil Bluetooth, **[Nom de l'appareil Bluetooth]** → «**BT**» apparaît sur l'affichage avant.
4. Lisez des fichiers musicaux à partir de l'appareil, connecté via Bluetooth, via la Soundbar.

Si la connexion de l'appareil échoue

- Si la liste de Soundbar connectées précédemment (par ex. «**[AV] Samsung Soundbar MSxxx**» apparaît dans la liste, supprimez-la.
- En mode «**BT**», appuyez et maintenez enfoncée la touche  (**Source**) pendant plus de 5 secondes sur le panneau côté droit de la Soundbar ou de la télécommande pour passer au mode «**BT PAIRING**». Ensuite, sélectionnez «**[AV] Samsung Soundbar MSxxx**» dans la liste de recherche d'appareil Bluetooth.

Que signifient les états BT READY et BT PAIRING?

- **BT READY** : Dans ce mode, vous pouvez rechercher les téléviseurs connectés précédemment ou connecter la Soundbar à partir d'un appareil mobile connecté précédemment.
- **BT PAIRING** : Dans ce mode, vous pouvez connecter un nouvel appareil. (En mode «BT», appuyez et maintenez enfoncée la touche  (**Source**) pendant plus de 5 secondes sur le côté droit de la Soundbar ou de la télécommande.)

REMARQUES

- Si un code PIN est demandé lors de la connexion d'un appareil Bluetooth, saisissez <0000>.
- En mode de connexion Bluetooth, la connexion Bluetooth sera perdue si la distance entre la Soundbar et l'appareil Bluetooth dépasse 10 m.
- La Soundbar s'éteint automatiquement après 5 minutes en état Prêt.
- Il se peut que la Soundbar ne puisse pas effectuer correctement la recherche Bluetooth ou la connexion dans les circonstances suivantes:
 - En cas de champ électrique puissant autour de la Soundbar.
 - En cas d'appariement simultané de plusieurs appareils Bluetooth avec la Soundbar.
 - Si l'appareil Bluetooth est éteint, non installé, ou présente un dysfonctionnement.
- Les appareils qui génèrent des ondes électromagnétiques doivent être conservés à distance de l'unité principale Soundbar - par ex. des micro-ondes, des appareils LAN sans fil, etc.
- Le Soundbar prend en charge les données SBC (44,1 kHz, 48 kHz).
- Effectuez uniquement la connexion à un périphérique Bluetooth qui prend en charge la fonction A2DP (AV).
- Vous ne pouvez pas connecter le Soundbar à un périphérique Bluetooth qui prend en charge uniquement la fonction HF (Mains libres).
- Lorsque vous avez apparié la barre audio à un périphérique Bluetooth, sélectionner «**[AV] Samsung Soundbar MSxxx**» parmi la liste des périphériques connectés à ce périphérique placera automatiquement la barre audio en mode «BT».
 - Disponible uniquement si le Soundbar est listé dans les périphériques appariés du périphérique Bluetooth. (Le périphérique Bluetooth et le Soundbar doivent être appariés au préalable au moins une fois.)
- Le Soundbar apparaîtra dans la liste des périphériques recherchés du périphérique Bluetooth uniquement lorsque le Soundbar affiche «**BT READY**».

Déconnexion de l'appareil Bluetooth d'une Soundbar

Vous pouvez déconnecter le périphérique Bluetooth du système Soundbar. Pour les instructions, reportez-vous au manuel d'utilisation de ce périphérique.

- Le système Soundbar sera déconnecté.
- Lorsque la Soundbar est déconnectée de l'appareil Bluetooth, la Soundbar affichera «**BT DISCONNECTED**» sur l'affichage avant.

Déconnexion de la Soundbar à partir de l'appareil Bluetooth

Appuyez sur la touche  (**Source**) sur le panneau côté droit ou la télécommande puis passez à n'importe quel mode sauf «**BT**».

- La déconnexion prend du temps parce que l'appareil Bluetooth doit recevoir une réponse de la Soundbar. (La durée de déconnexion peut varier selon l'appareil Bluetooth)
- Lorsque la Soundbar est déconnectée de l'appareil Bluetooth, la Soundbar affichera «**BT DISCONNECTED**» sur l'affichage avant.

REMARQUES

- En mode Bluetooth, la connexion sera perdue si la distance entre le système Soundbar et le périphérique Bluetooth dépasse 10 m.
- Le système Soundbar s'éteint après 5 minutes en état Prêt.

À propos du Bluetooth

Le système Bluetooth est une technologie qui permet de connecter facilement entre eux des périphériques compatibles Bluetooth à l'aide d'une liaison sans fil courte distance.

- Ce périphérique Bluetooth peut générer du bruit ou créer des dysfonctionnements en fonction des conditions d'utilisation lorsque:
 - Une partie du corps de l'appareil est en contact avec le système de réception/transmission du périphérique Bluetooth ou du système Soundbar.
 - Il est soumis à des variations électriques provenant d'obstructions provoquées par un mur, un coin ou des cloisonnements de bureaux.
 - Il est exposé à des interférences électriques provenant d'appareils utilisant la même bande de fréquences (exemple : équipements médicaux, fours à micro-ondes et réseaux LAN sans fil).
- Associer le système Soundbar et le périphérique Bluetooth tout en maintenant une faible distance.
- Plus la distance est grande entre l'Soundbar et le périphérique Bluetooth, plus la qualité de la transmission se dégrade. Si la distance excède la plage opérationnelle Bluetooth, la connexion est perdue.
- Dans les zones où la réception est faible, la connexion Bluetooth peut ne pas fonctionner correctement.
- La connexion Bluetooth ne fonctionne que lorsqu'elle est proche de l'appareil. La connexion s'interrompt automatiquement lorsque cette plage est dépassée. Même si la distance est respectée, il est possible que la qualité sonore soit détériorée par des obstacles (ex. : murs, portes).
- Cet appareil sans fil peut causer des interférences électriques lors de son fonctionnement.

Méthode 2. Connexion via Wi-fi (Réseau sans fil)

- Connectez une seule Soundbar au Wi-Fi pour accéder à de nombreux services de musique en streaming et radio par Internet. Connectez plusieurs Soundbars au Wi-Fi pour utiliser le mode lecture groupée ou son stéréo.
- Pour connecter une Soundbar à un appareil mobile via un réseau sans fil (Wi-Fi), l'application **Samsung Multiroom** est nécessaire.



Connexion initiale

1. Appuyez sur la touche  (**Source**) à droite de la Soundbar ou sur la télécommande pour sélectionner le mode «**WIFI**».

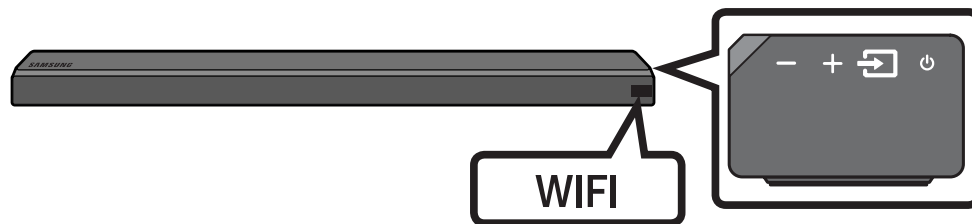

2. Installez et lancez l'application **Samsung Multiroom** sur votre appareil mobile (par ex., smartphone ou tablette).

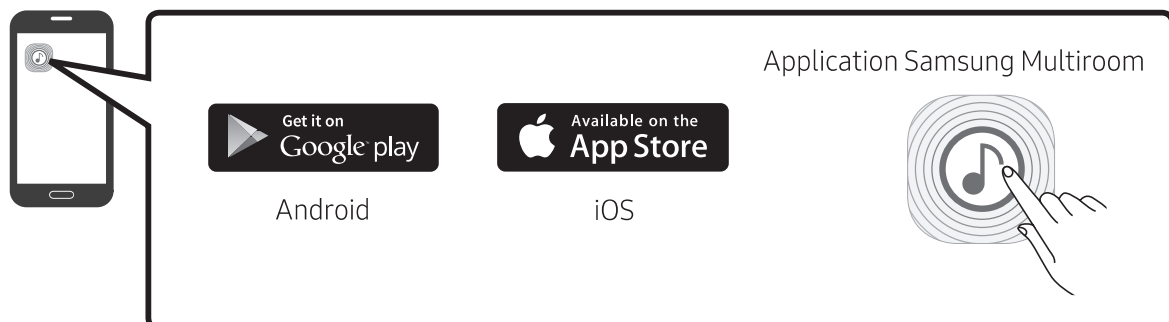

3. Suivez les instructions dans l'écran des applications sur l'appareil mobile pour connecter la Soundbar à votre Wi-Fi.

Installation d'une Soundbar supplémentaire alors que les enceintes sans fil Samsung sont déjà utilisées

1. Sur l'écran Accueil de l'application **Samsung Multiroom**, sélectionnez **Paramètres** (⚙️) en haut, et puis sélectionnez «**Add Speaker**».

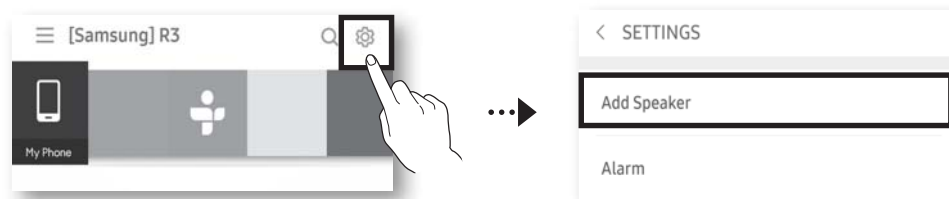

2. Pour connecter la Soundbar aux **2 enceintes sans fil Samsung** et configurer un système audio surround, suivez les étapes indiquées ci-dessous. (Vous ne pouvez pas configurer un système audio surround en utilisant un appareil audio et une Soundbar.)

- ① Touchez ≡ pour vous rendre sur la liste de toutes les enceintes.
- ② Touchez ⋮ à droite du nom de modèle de la Soundbar.
- ③ Touchez **Surround Setup**. Sélectionnez **Done** après avoir déplacé les enceintes à l'endroit souhaité.
- ④ La connexion surround est terminée.

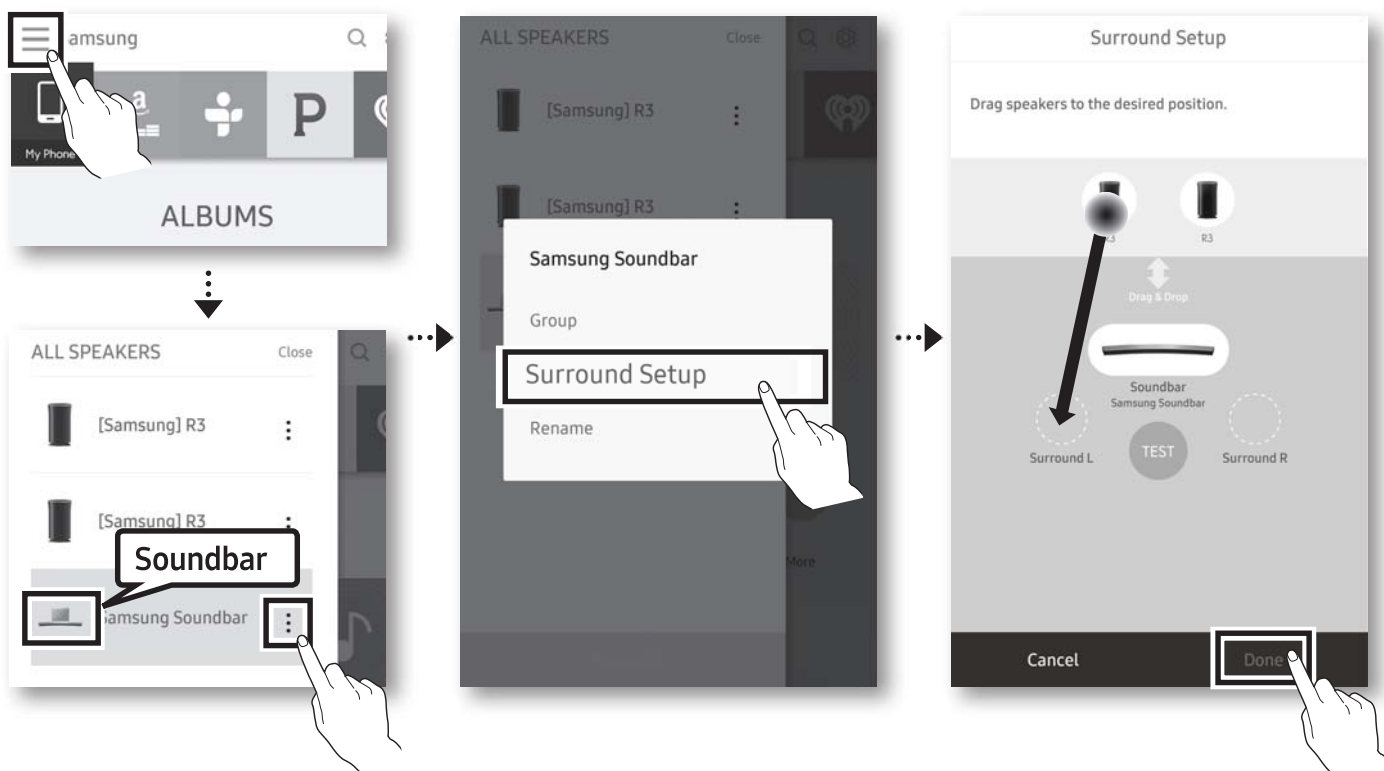



REMARQUE



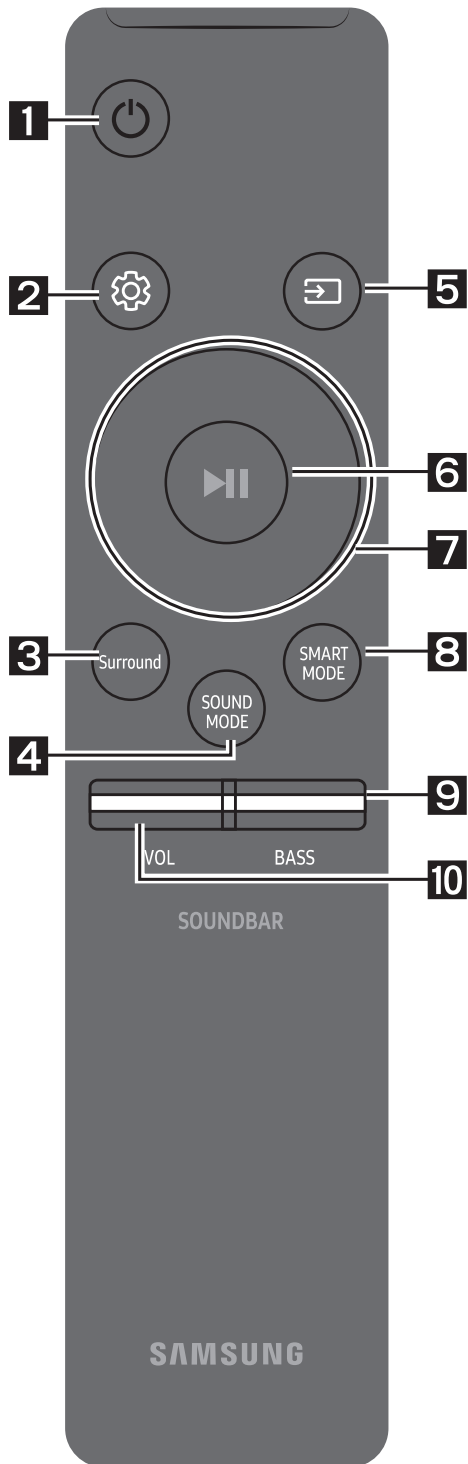

- Pour connecter un SWA-9000S supplémentaire (non fourni), déconnectez les enceintes sans fil Samsung de la Soundbar pour désactiver le système audio surround. (Si vous connectez les enceintes surround sans déconnecter le SWA-9000S, le son est diffusé par l'enceinte sans fil Samsung et l'enceinte surround.)

07 UTILISATION DE LA TÉLÉCOMMANDE

Comment utiliser la télécommande



1	 Alimentation	Allume et éteint la Soundbar.
2	 Commande sonore	Vous pouvez sélectionner parmi TREBLE , SYNC , REAR LEVEL , ou REAR SPEAKER ON/OFF . <ul style="list-style-type: none">• Pour ajuster le volume TREBLE, sélectionnez la commande audio TREBLE, puis utilisez les touches Haut/Bas pour ajuster le volume dans la plage de -6 à +6.• Appuyez sur le bouton  (Commande sonore) pendant environ 5 secondes pour régler le son pour chaque bande de fréquences. Vous pouvez sélectionner parmi 150 Hz, 300 Hz, 600 Hz, 1,2 KHz, 2,5 KHz, 5 KHz et 10 KHz (Gauche/Droite) et chaque réglage peut être défini entre -6 ~ +6 (Haut/Bas).• Si l'image et le son ne sont pas synchronisés entre votre téléviseur et la Soundbar, sélectionnez SYNC dans la commande audio, puis réglez le décalage audio, de 0 à 300 millisecondes, à l'aide des touches Haut/Bas.• Si les enceintes non fournies sont connectées, sélectionnez REAR LEVEL et utilisez les touches Haut/Bas pour ajuster le volume dans la plage de -6 à +6. La fonction REAR SPEAKER peut être ON/OFF en utilisant les touches Haut/Bas.• La synchronisation audio n'est prise en charge que par certaines fonctions.

<p>3</p>	 <p>Surround</p>	<p>La fonction de son surround renforce l'étendue du son et lui donne une plus grande sensation d'espace.</p> <p>Les modes ON et OFF alternent à chaque pression de cette touche.</p> <ul style="list-style-type: none"> • ON : Diffuse du son à travers toutes les enceintes. • OFF : Vous pouvez entendre le son d'un canal source original depuis plusieurs enceintes.
<p>4</p>	 <p>SOUND MODE</p>	<p>Vous pouvez sélectionner l'effet sonore souhaité en choisissant parmi STANDARD, MUSIC, CLEAR VOICE, SPORTS, ou MOVIE.</p> <p>Sélectionnez le mode « STANDARD » si vous voulez profiter du son d'origine.</p> <ul style="list-style-type: none"> • DRC (Dynamic Range Control) Vous permet d'effectuer une commande de plage dynamique des pistes Dolby Digital. Si vous appuyez et maintenez enfoncée la touche SOUND MODE pendant le mode de veille, le DRC (Dynamic Range Control) s'active ou se désactive. Avec la fonction DRC activée, le bruit est réduit. (Le son peut être déformé.)
<p>5</p>	 <p>Source</p>	<p>Appuyez pour sélectionner une source connectée à la Soundbar.</p> <ul style="list-style-type: none"> • Mode BT PAIRING Pour activer le mode «BT PAIRING» en mode «BT», appuyez et maintenez enfoncée la touche  (Source) pendant plus de 5 secondes. Reportez-vous à la page 15 pour les détails. • Fonction Auto Power Down L'appareil s'éteint automatiquement dans les situations suivantes. <ul style="list-style-type: none"> – Mode D.IN / WIFI / BT : S'il n'y a pas de signal audio pendant 5 minutes. – Mode HDMI : S'il n'y a pas de signal audio pendant 15 minutes. – Mode AUX : <ul style="list-style-type: none"> – Si le câble audio (AUX) est déconnecté pendant 5 minutes. – Si aucune TOUCHE n'est activée pendant 8 heures lorsque le câble (AUX) est connecté. (La fonction Mise hors tension automatique peut être désactivée uniquement dans ce cas.) – Pour désactiver la fonction Mise hors tension automatique, en mode « AUX », appuyez sur la touche ▶ et maintenez-la enfoncée pendant 5 secondes. « ON - AUTO POWER DOWN » / « OFF - AUTO POWER DOWN » s'affiche à l'écran.
<p>6</p>	 <p>Lecture / Pause (BT/Wi-Fi)</p>	<p>Appuyez sur la touche ▶ pour mettre le fichier musical temporairement en pause. Si vous appuyez à nouveau sur la touche, le fichier musical est lu.</p>

7

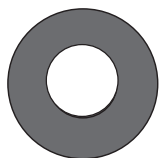

Haut/Bas/
Gauche/
Droite



Appuyez sur les zones indiquées pour sélectionner Haut/Bas/
Gauche/Droite.

Appuyez sur Haut/Bas/Gauche/Droite sur la touche pour sélectionner ou paramétrer les fonctions.

- **Répétition**

Pour utiliser la fonction de répétition, appuyez sur la touche **Haut**.

- **Saut de fichier musical**

Appuyez sur la touche **Droite** pour sélectionner le fichier musical suivant.

Appuyez sur la touche **Gauche** pour sélectionner le fichier musical précédent.

- **Anynet+ / Auto Power Link**

Vous pouvez activer ou désactiver Anynet+ et le Auto Power Link.

Les fonctions Anynet+ et de Auto Power Link sont contrôlées respectivement par les touches **Droite** et **Gauche**.

- Anynet+ : Si la Soundbar est connectée à un téléviseur Samsung via un câble HDMI, vous pouvez contrôler votre Soundbar avec une télécommande de téléviseur Samsung. Appuyez sur la touche **Droite** et maintenez-la enfoncée pendant 5 secondes pour ON ou OFF Anynet+.
- Auto Power Link : Si la Soundbar est connectée au téléviseur par un câble optique numérique, la Soundbar peut s'allumer automatiquement lors de la mise sous tension de votre téléviseur. Appuyez et maintenez enfoncée la touche **Gauche** pendant environ 5 secondes pour basculer le Auto Power Link sur ON et OFF.
- Par défaut, Anynet+ / Auto Power Link sont réglés sur ON.

8



SMART MODE

Optimise automatiquement les effets sonores et les adapte à la scène en cours de lecture.

À chaque pression de la touche, le mode commute sur activé ou désactivé.

9



BASS

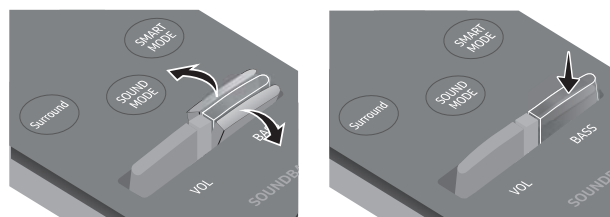

Appuyez sur les touches haut ou bas pour ajuster le volume BASS dans la plage de -6 à +6. Pour régler le niveau de volume BASS sur 0, appuyez sur la touche.

- Lorsqu'un subwoofer (non fourni) est connecté, la touche BASS passe à la touche du subwoofer. Appuyez sur les touches haut ou bas pour régler le volume du subwoofer soit sur -12 soit de -6 à +6. Pour régler le niveau de volume du subwoofer sur 0, appuyez sur la touche.

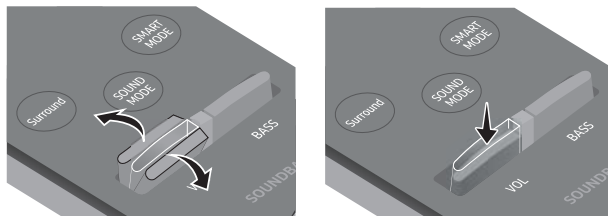
10**VOL**

Appuyez sur les touches haut ou bas pour régler le volume.

- **Coupure de son**



Appuyez sur la touche **VOL** pour couper le son. Appuyez de nouveau sur cette touche pour activer le son.

Réglage du volume de la Soundbar avec une télécommande de téléviseur

Utilisez le menu du téléviseur pour régler l'enceinte TV d'un téléviseur Samsung sur les enceintes externes. (Pour plus d'informations, reportez-vous au manuel d'utilisateur du téléviseur.)

- Après avoir installé la Soundbar, vous pouvez régler le volume de la Soundbar à l'aide de la télécommande IR fournie avec le téléviseur Samsung. (Si vous ne voulez pas utiliser cette fonction, une fois la Soundbar activée, appuyez et maintenez enfoncée la touche **Surround** pendant 5 secondes. «**OFF-TV REMOTE**» apparaît sur l'affichage de la Soundbar et la fonction se désactive.) Pour régler le volume en utilisant uniquement la télécommande du téléviseur Samsung, appuyez et maintenez enfoncée la touche **Surround** pendant plus de 5 secondes jusqu'à ce que «**SAMSUNG-TV REMOTE**» apparaisse sur l'affichage de la Soundbar.
 - Chaque fois que la touche **Surround** est enfoncée pendant 5 secondes, le mode commute dans l'ordre suivant: «**SAMSUNG-TV REMOTE**» (Mode par défaut) → «**OFF-TV REMOTE**» → «**ALL-TV REMOTE**».
- Pour régler le volume de la Soundbar avec la télécommande fournie avec un téléviseur d'un fabricant tiers, allumez la Soundbar, appuyez et maintenez enfoncée la touche **Surround** pendant 5 secondes («**OFF-TV REMOTE**» apparaît sur l'écran de la Soundbar), relâchez la touche **Surround**, puis appuyez et maintenez à nouveau enfoncée la touche **Surround** pendant plus de 5 secondes. (Le message «**ALL-TV REMOTE**» s'affiche sur l'écran de la Soundbar.)
 - La disponibilité de cette fonction dépend de la télécommande.
 - Fabricants prenant en charge cette fonction:
VIZIO, LG, Sony, Sharp, PHILIPS, PANASONIC, TOSHIBA, GRUNDIG, Hisense, RCA

Utilisation des touches dissimulées

Touche dissimulée		Page de référence
Touche de télécommande	Fonction	
Surround	Télécommande de votre téléviseur Activer/Désactiver	Page 23
 (Source)	Appariement BT	Page 15
 (Lecture / Pause)	Auto Power Down Activer/Désactiver (Mode AUX)	Page 21
Gauche	Auto Power Link ON/OFF	Page 7
Droite	Anynet+ ON/OFF	Page 22
 (Commande sonore)	EQ bande 7	Page 20
SOUND MODE	DRC ON/OFF (Veille)	Page 21

Spécifications de sortie pour les différents modes d'effets sonores

Effet		Entrée	Sortie	
			Sans kit d'enceintes arrière sans fil	Avec kit d'enceintes arrière sans fil
 Surround	ON	2.0 canaux	2.0 canaux	4.0 canaux
		5.1 canaux	3.0 canaux	5.0 canaux
 SOUND MODE	STANDARD	2.0 canaux	2.0 canaux	4.0 canaux
		5.1 canaux	3.0 canaux	5.0 canaux
	MUSIC	2.0 canaux	2.0 canaux	2.0 canaux
		5.1 canaux	3.0 canaux	5.0 canaux
	CLEAR VOICE	2.0 canaux	3.0 canaux	5.0 canaux
		5.1 canaux	3.0 canaux	5.0 canaux
	SPORTS	2.0 canaux	3.0 canaux	5.0 canaux
		5.1 canaux	3.0 canaux	5.0 canaux
	MOVIE	2.0 canaux	3.0 canaux	5.0 canaux
		5.1 canaux	3.0 canaux	5.0 canaux

- Le kit d'enceintes arrière sans fil Samsung peut être acheté séparément. Pour acheter un kit, contactez le vendeur chez qui vous avez acheté la Soundbar.

08 INSTALLATION DU SUPPORT MURAL

Précautions d'installation

- Installez sur un mur vertical uniquement.
- N'installez pas dans un endroit à température élevée ou humide.
- Vérifiez si le mur est suffisamment robuste pour supporter le poids du produit. Sinon, renforcez le mur ou choisissez un autre point d'installation.
- Achetez et utilisez les vis de fixation ou les ancrages appropriés pour le type de mur dont vous disposez (plaque de plâtre, plaque métallique, bois, etc.). Si possible, fixez les vis portantes dans les poteaux.
- Achetez les vis de support mural selon le type et l'épaisseur du mur sur lequel vous souhaitez monter la Soundbar.
 - Diamètre: M5
 - Longueur: 35 mm ou plus recommandés.
- Connectez les câbles depuis l'unité aux appareils externes avant d'installer la Soundbar sur le mur.
- Assurez-vous que l'unité est éteinte et débranchée avant de l'installer. Sinon, cela pourrait provoquer un choc électrique.

Composants de fixation au mur

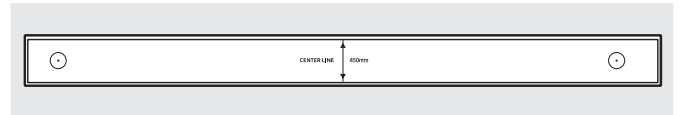

Guide de fixation murale

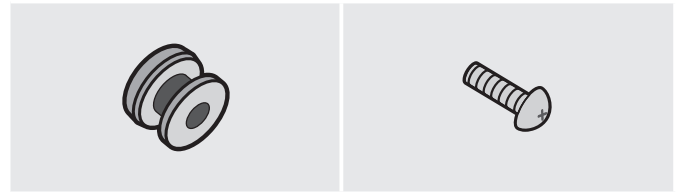

Vis de fixation
(2 pièces)

Vis (2 pièces)



Support de fixation murale (2 pièces)

1. Placez le **Guide de fixation murale** contre le mur.
 - Le **Guide de fixation murale** doit être de niveau.
 - Si votre téléviseur est monté sur le mur, installez la Soundbar à au moins 5 cm sous le téléviseur.

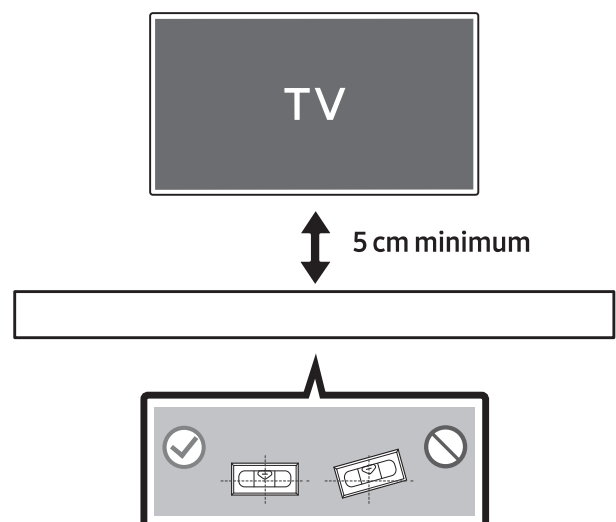

2. Alignez la **Ligne centrale** du modèle papier et le centre de votre téléviseur (si vous fixez la Soundbar sous votre téléviseur), puis fixez le **Guide de fixation murale** au mur avec du ruban adhésif.

- Si vous ne fixez pas la Soundbar sous un téléviseur, placez la **Ligne centrale** au centre de la zone d'installation.

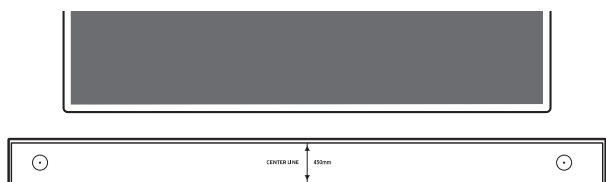

Ligne centrale

3. Utilisez un objet pointu, tel qu'un stylo ou un crayon, pour marquer les positions des trous, puis retirez le **Guide de fixation murale**.

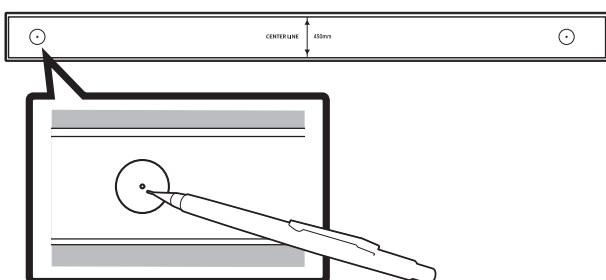

4. À l'aide d'une mèche appropriée, faites un trou dans le mur au niveau de chaque marque.

- Si les marques ne correspondent pas aux positions des poteaux muraux, veillez à insérer les ancrages ou les chevilles Molly appropriées dans les trous avant d'insérer les vis portantes. Si vous utilisez des ancrages ou des chevilles Molly, pensez à percer des trous suffisamment larges pour les accueillir.

5. Enfoncez une vis (non fournie) dans chaque **Vis de fixation**, puis vissez fermement chaque vis dans un trou pour vis portante.

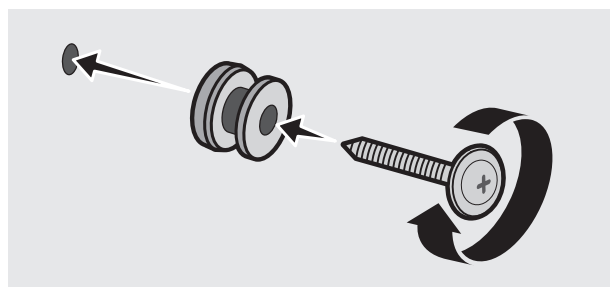

6. Installez les **Support de fixation murale** sur la partie inférieure de la Soundbar, en veillant à les positionner correctement, en utilisant 2 **Vis**.

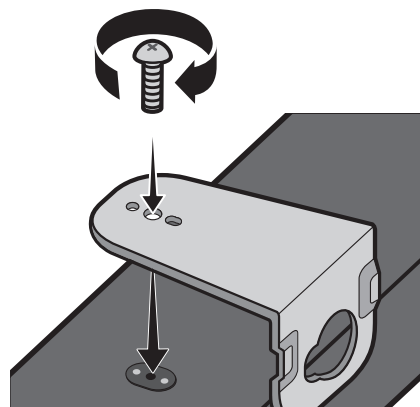

- Lors de l'assemblage, veillez à ce que l'accroche des **Support de fixation murale** se trouve sur l'arrière de la Soundbar.

Arrière de la Soundbar

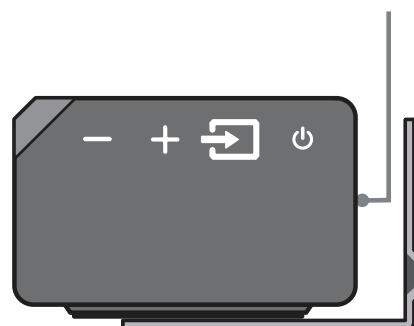

Extrémité droite de la Soundbar

7. Installez la Soundbar, sur laquelle sont fixés les **Supports de fixation murale**, en accrochant les **Supports de fixation murale** sur les **Vis de fixation** sur le mur.

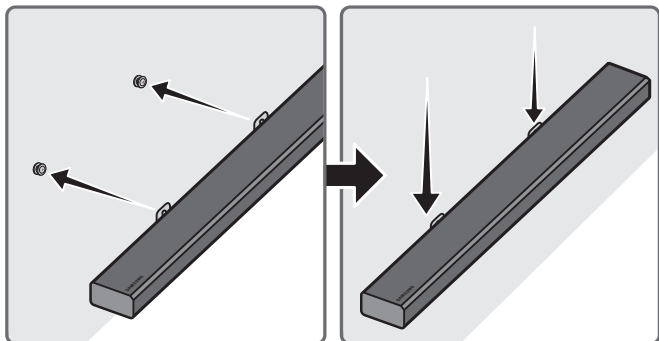

8. Faites glisser la Soundbar vers le bas, comme indiqué ci-dessous, afin que les **Support de fixation murale** reposent de manière sûre sur les **Vis de fixation**.

- Insérez les **Vis de fixation** dans la partie large (inférieure) des **Support de fixation murale**, puis faites glisser les **Support de fixation murale** vers le bas afin que les **Support de fixation murale** reposent de manière sûre sur les **Vis de fixation**.

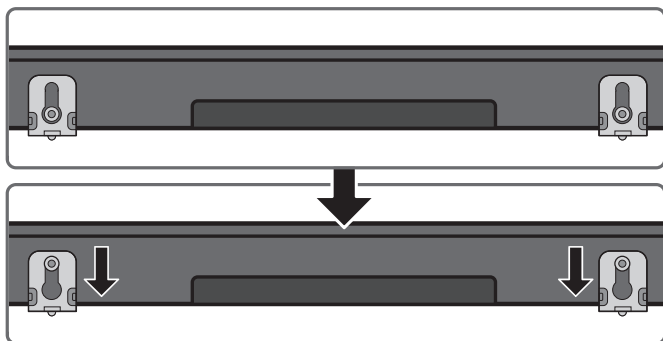

Montage du porte-câble

Comme illustré sur l'image, utilisez la **Vis** fournie pour fixer le **Porte-câble** à la Soundbar, puis utilisez le **Porte-câble** pour organiser les câbles.

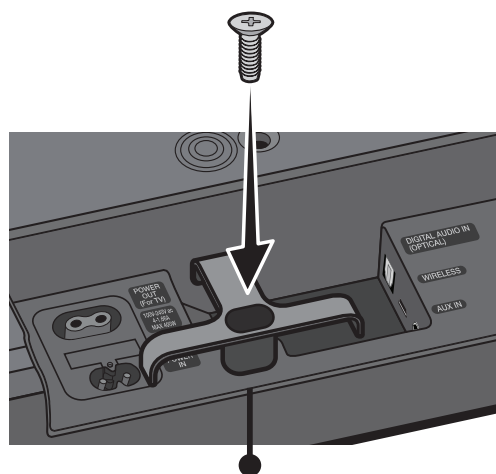

Porte-câble

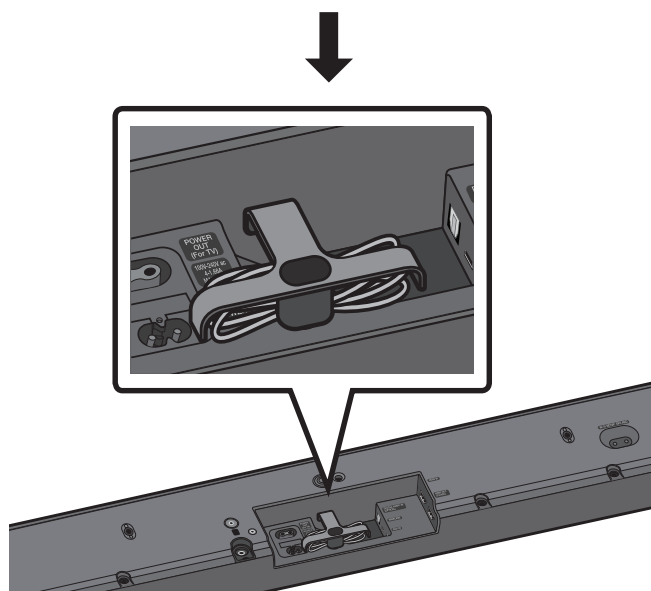

Installation du pied de support

Si vous ne fixez pas la Soundbar au mur, utilisez les 2 vis fournies pour fixer les 2 **Pied de support** sur la partie inférieure de la Soundbar comme indiqué ci-dessous.

- Notez que les socles de certains téléviseurs Samsung sont conçus pour immobiliser la Soundbar à un endroit. Pour terminer l'installation de la Soundbar, placez les **Pied de support** de la Soundbar sur les pieds du socle.

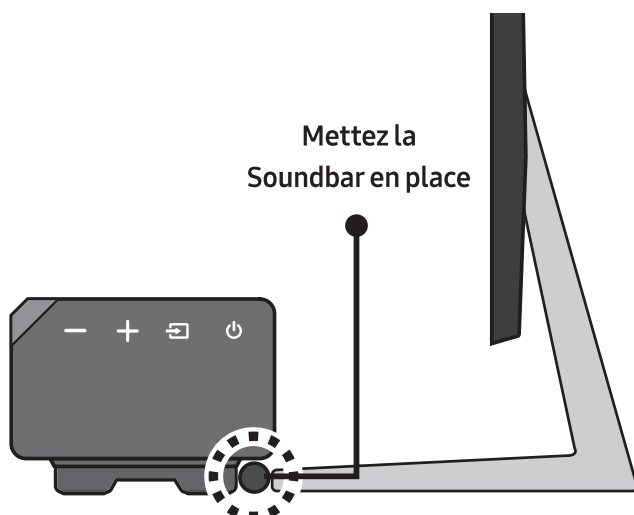
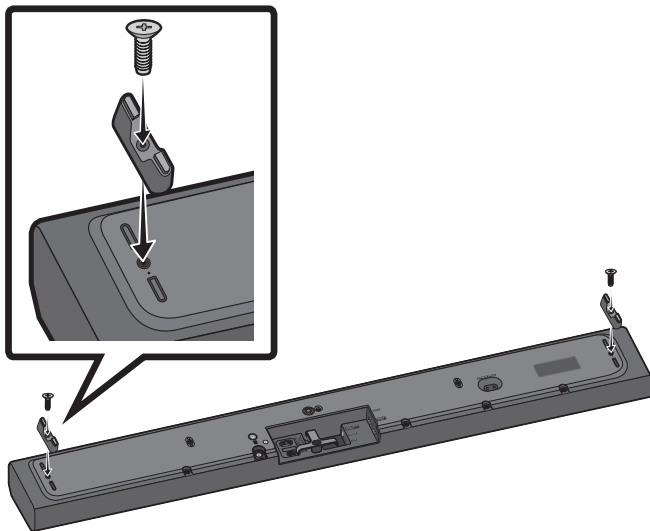

09 MISE À JOUR DU LOGICIEL

Lorsque la Soundbar est connectée à Internet, les mises à jour de logiciel sont automatiques si la Soundbar est éteinte.

- Pour utiliser la fonction de mise à jour automatique, la Soundbar doit être connectée à Internet. La connexion Wi-Fi à la Soundbar prendra fin si le cordon d'alimentation est débranché ou si l'alimentation électrique est coupée. Si l'alimentation électrique est coupée sur la Soundbar, rebranchez-la.

10 DÉPANNAGE

Avant de contacter l'assistance, veuillez lire ce qui suit.

L'unité ne s'allume pas.

Le cordon d'alimentation est-il branché dans la prise murale?

→ Branchez la fiche secteur sur la prise.

Une fonction ne répond pas lorsque la touche est enfoncée.

De l'électricité statique est-elle présente dans l'air?

→ Débranchez la fiche secteur et rebranchez-la.

Des distorsions sonores se font entendre en mode BT.

→ Consultez les sections sur la connexion Bluetooth aux pages 9 et 15.

Aucun son n'est produit.

La fonction de coupure du son est-elle activée ?

→ Appuyez sur la touche **VOL** pour annuler cette fonction.

Le volume est-il réglé à son minimum ?

→ Réglez le volume.

La télécommande ne fonctionne pas.

Les piles sont-elle usées ?

→ Remplacez avec des piles neuves.

Est-ce que la distance entre la télécommande et l'unité principale Soundbar est trop grande ?

→ Rapprochez la télécommande de l'unité principale Soundbar.

Connexion au téléviseur impossible.

En cas de connexion via un réseau câblé

→ Vérifiez que le câble est connecté correctement. (Vérifiez le nom de port pour vous assurer que le câble est connecté au port correct.) (Reportez-vous à la page correspondante concernant la méthode pour chaque connexion.)

→ Appuyez sur la touche  (**Source**) sur le côté droit de la Soundbar ou sur la télécommande pour vérifier que le mode est correct.

En cas de connexion via un réseau sans fil

→ Connecté via Bluetooth

1. Passez la Soundbar en mode «**BT PAIRING**» puis utilisez le téléviseur pour effectuer une nouvelle recherche. (Reportez-vous à la page 9 pour les détails.)

→ Connecté via Wi-Fi

1. Vérifiez si le téléviseur est un modèle compatible.
 - Seuls les téléviseurs **Samsung Smart TV** sortis après 2014 sont pris en charge.
2. Vérifiez que le téléviseur est connecté au Wi-Fi.
 - Si le téléviseur n'est pas connecté au Wi-Fi, utilisez le menu du réseau sur le téléviseur pour établir la connexion. (Reportez-vous au manuel d'utilisation du téléviseur.)

3. Vérifiez que la Soundbar est connectée au Wi-Fi.

- Une fois la connexion établie, la Soundbar se trouve dans la liste des enceintes lorsque **l'application Samsung Multiroom** est exécutée sur l'appareil mobile (par ex., smartphone ou tablette). (Reportez-vous à la page 18 pour les détails.)

4. Vérifiez la présence du canal DFS.

- Si votre réseau sans fil (Wi-Fi) utilise un canal DFS, vous ne pouvez pas établir de connexion Wi-Fi entre le téléviseur et la Soundbar. Contactez votre fournisseur de service Internet pour plus de détails.

HDMI

Les termes HDMI et HDMI High-Definition Multimedia Interface, et le logo HDMI sont des marques de commerce ou des marques déposées de HDMI Licensing LLC aux États-Unis et dans d'autres pays.



- Le logiciel Spotify Software fait l'objet de licences tierces trouvées ici : www.spotify.com/connect/third-party-licenses.
- Pour en savoir plus sur Spotify Connect, veuillez consulter le site Web www.spotify.com/connect

11 LICENCE



Manufactured under licence from Dolby Laboratories. Dolby, Dolby Audio and the double-D symbol are trademarks of Dolby Laboratories.



Pour les brevets DTS, consultez le site <http://patents.dts.com>. Fabriqué sous licence de DTS Licensing Limited. DTS, le symbole, & DTS et le symbole qui lui est associé sont des marques déposées, et DTS 2.0 Channel est une marque déposée de DTS, Inc. © DTS, Inc. Tous droits réservés.

12 AVIS DE LICENCE LIBRE

Pour obtenir plus d'informations sur les sources libres utilisées dans ce produit, veuillez visiter notre site Web : <http://opensource.samsung.com>

13 REMARQUE IMPORTANTE À PROPOS DU SERVICE

- Les figures et les illustrations du présent Manuel d'utilisation sont fournies à titre de référence uniquement et peuvent différer de l'apparence du produit réel.
- Des frais supplémentaires pourront vous être facturés dans les cas suivants :
 - (a) Vous demandez l'intervention d'un ingénieur, mais il s'avère que l'appareil ne présente aucune anomalie (par ex. vous n'avez pas lu ce Manuel d'utilisation).
 - (b) Vous portez l'unité à un centre de réparation, mais il s'avère que celle-ci ne présente aucune défaillance (par ex. vous n'avez pas lu ce Manuel d'utilisation).
- Le montant de ces frais administratifs vous sera notifié avant que tout travail ou toute visite à votre domicile ne soit effectuée).

14 SPÉCIFICATIONS ET GUIDE

Spécifications

GÉNÉRAL	Poids	6,2 kg
	Dimensions (L x H x P)	1060,0 x 78,0 x 130,5 mm
	Plage de températures en fonctionnement	de +5 à +35 °C
	Plage d'humidité en fonctionnement	de 10 ~ 75 %
HDMI	Vidéo	1080p, 1080i, 720p, 576p, 480p 2160p@24/25/30Hz 4:4:4 2160p@60/50Hz 4:2:0
Enceinte		Enceinte de graves x 6, enceinte d'aigus x3, 4 ohms
Formats de lecture pris en charge (Le son DTS 2.0 est lu au format DTS.)		LPCM 2ch, Dolby Audio™ (prise en charge de Dolby® Digital), DTS

REMARQUES

- Samsung Electronics Co., Ltd se réserve le droit de modifier les caractéristiques sans préavis.
- Le poids et les dimensions sont approximatifs.
- Pour plus d'informations sur l'alimentation et la consommation électriques, reportez-vous à l'étiquette collée sur le produit. (Étiquette : Bas de l'Unité Principale Soundbar)

Attention : le produit redémarre automatiquement si vous activez/désactivez le Wi-Fi/Ethernet.

Consommation globale d'énergie en veille (W) (Tous les ports du réseau sont en état activé "ON")		4,0W
Wi-Fi/Ethernet	Méthode de désactivation du port	Appuyez sur le bouton Wi-Fi SETUP sur le produit pendant 30 secondes pour activer/désactiver le Wi-Fi/Ethernet.
Bluetooth	Méthode de désactivation du port	Appuyez sur le bouton SPK ADD sur le produit pendant 30 secondes pour activer/désactiver le Bluetooth.

Modèles sans fil (avec plage de fréquence de 5,15 GHz à 5,35 GHz)

- Par la présente, Samsung Electronics déclare que cet équipement est conforme aux exigences principales et autres dispositions relatives à la Directive 1999/5/EC.

La déclaration de conformité originale se trouve sur le site

<http://www.samsung.com>, allez sur Assistance > Recherche assistance produit et saisissez le nom du modèle. Cet appareil peut être utilisé dans tous les pays de l'Union Européenne.

Cet appareil ne peut être utilisé qu'en intérieur.



Modèles sans fil (sans plage de fréquence de 5,15 GHz à 5,35 GHz)

- Par la présente, Samsung Electronics déclare que cet équipement est conforme aux exigences principales et autres dispositions relatives à la Directive 1999/5/EC.

La déclaration de conformité originale se trouve sur le site

<http://www.samsung.com>, allez sur Assistance > Recherche assistance produit et

saisissez le nom du modèle. Cet appareil peut être utilisé dans tous les pays de l'Union Européenne.





[Élimination des batteries de ce produit]

(Applicable aux pays disposant de systèmes de collecte séparés)

Le symbole sur la batterie, le manuel ou l'emballage indique que les batteries de ce produit ne doivent pas être éliminées en fin de vie avec les autres déchets ménagers. L'indication éventuelle des symboles chimiques Hg, Cd ou Pb signifie que la batterie contient des quantités de mercure, de cadmium ou de plomb supérieures aux niveaux de référence stipulés dans la directive CE 2006/66.

Si les batteries ne sont pas correctement éliminées, ces substances peuvent porter préjudice à la santé humaine ou à l'environnement.

Afin de protéger les ressources naturelles et d'encourager la réutilisation du matériel, veuillez à séparer les batteries des autres types de déchets et à les recycler via votre système local de collecte gratuite des batteries.



Les bons gestes de mise au rebut de ce produit (Déchets d'équipements électriques & électroniques)

(Applicable aux pays disposant de systèmes de collecte séparés)

Ce symbole sur le produit, ses accessoires ou sa documentation indique que ni le produit, ni ses accessoires électroniques usagés (chargeur, casque audio, câble USB, etc.) ne peuvent être jetés avec les autres déchets ménagers. La mise au rebut incontrôlée des déchets présentant des risques environnementaux et de santé publique, veuillez séparer vos produits et accessoires usagés des autres déchets. Vous favoriserez ainsi le recyclage de la matière qui les compose dans le cadre d'un développement durable.

Les particuliers sont invités à contacter le magasin leur ayant vendu le produit ou à se renseigner auprès des autorités locales pour connaître les procédures et les points de collecte de ces produits en vue de leur recyclage. Les entreprises et particuliers sont invités à contacter leurs fournisseurs et à consulter les conditions de leur contrat de vente. Ce produit et ses accessoires ne peuvent être jetés avec les autres déchets.

Pour obtenir des informations sur les engagements environnementaux de Samsung et sur les obligations réglementaires spécifiques à l'appareil (par ex. la réglementation REACH), rendez-vous sur : samsung.com/uk/aboutsamsung/samsungelectronics/corporatecitizenship/data_corner.html

SAMSUNG

© 2017 Samsung Electronics Co., Ltd. All rights reserved.

Contact SAMSUNG WORLD WIDE

If you have any questions or comments relating to Samsung products, please contact the SAMSUNG customer care Centre.

Country	Contact Centre ☎	Web Site
■ Europe		
U.K	0330 SAMSUNG (7267864)	www.samsung.com/uk/support
EIRE	0818 717100	www.samsung.com/ie/support
GERMANY	0180 6 SAMSUNG bzw. 0180 6 7267864* (*0,20€/Anruf aus dem dt. Festnetz, aus dem Mobilfunk max. 0,60€/Anruf)	www.samsung.com/de/support
FRANCE	01 48 63 00 00	www.samsung.com/fr/support
ITALIA	800-SAMSUNG (800.7267864)	www.samsung.com/it/support
SPAIN	34902172678	www.samsung.com/es/support
PORTUGAL	808 20 7267	www.samsung.com/pt/support
LUXEMBURG	261 03 710	www.samsung.com/be_fr/support
NETHERLANDS	0900-SAMSUNG (0900-7267864) (€ 0,10/Min)	www.samsung.com/nl/support
BELGIUM	02-201-24-18	www.samsung.com/be/support (Dutch) www.samsung.com/be_fr/support (French)
NORWAY	815 56480	www.samsung.com/no/support
DENMARK	70 70 1970	www.samsung.com/dk/support
FINLAND	030-6227 515	www.samsung.com/fi/support
SWEDEN	0771 726 7864 (0771-SAMSUNG)	www.samsung.com/se/support
POLAND	801-172-678* lub +48 22 607-93-33 * (* koszt połączenia według taryfy operatora)	www.samsung.com/pl/support
HUNGARY	0680SAMSUNG (0680-726-786) 0680PREMIUM (0680-773-648)	www.samsung.com/hu/support

Country	Contact Centre ☎	Web Site
AUSTRIA	0800-SAMSUNG (0800-7267864) [Only for Premium HA] 0800-366661 [Only for Dealers] 0810-112233	www.samsung.com/at/support
SWITZERLAND	0800 726 78 64 (0800-SAMSUNG)	www.samsung.com/ch/support (German) www.samsung.com/ch_fr/support (French)
CZECH	800 - SAMSUNG (800-726786)	www.samsung.com/cz/support
SLOVAKIA	0800 - SAMSUNG (0800-726 786)	www.samsung.com/sk/support
CROATIA	072 726 786	www.samsung.com/hr/support
BOSNIA	055 233 999	www.samsung.com/support
MONTENEGRO	020 405 888	www.samsung.com/support
SLOVENIA	080 697 267 (brezplačna številka)	www.samsung.com/si
SERBIA	011 321 6899	www.samsung.com/rs/support
BULGARIA	*3000 Цена в мрежата 0800 111 31, Безплатна телефонна линия	www.samsung.com/bg/support
ROMANIA	*8000 (apel in retea) 08008-726-78-64 (08008-SAMSUNG) Apel GRATUIT	www.samsung.com/ro/support
CYPRUS	8009 4000 only from landline, toll free	www.samsung.com/gr/support
GREECE	80111-SAMSUNG (80111 726 7864) only from land line (+30) 210 6897691 from mobile and land line	www.samsung.com/gr/support
LITHUANIA	8-800-77777	www.samsung.com/lt/support
LATVIA	8000-7267	www.samsung.com/lv/support
ESTONIA	800-7267	www.samsung.com/ee/support