



MARQUE: CABASSE
REFERENCE: JERSEY MT32 BS (X1)
CODiC: 4307372



MT32

ANTIGUA · JERSEY · ALDERNEY
SOCOA · PAMPERO · ORION

NOTICE D'INSTALLATION DES ENCEINTES ACOUSTIQUES
LOUDSPEAKERS OWNER'S MANUAL
BETRIEBSANLEITUNG FÜR LAUTSPRECHERBOXEN

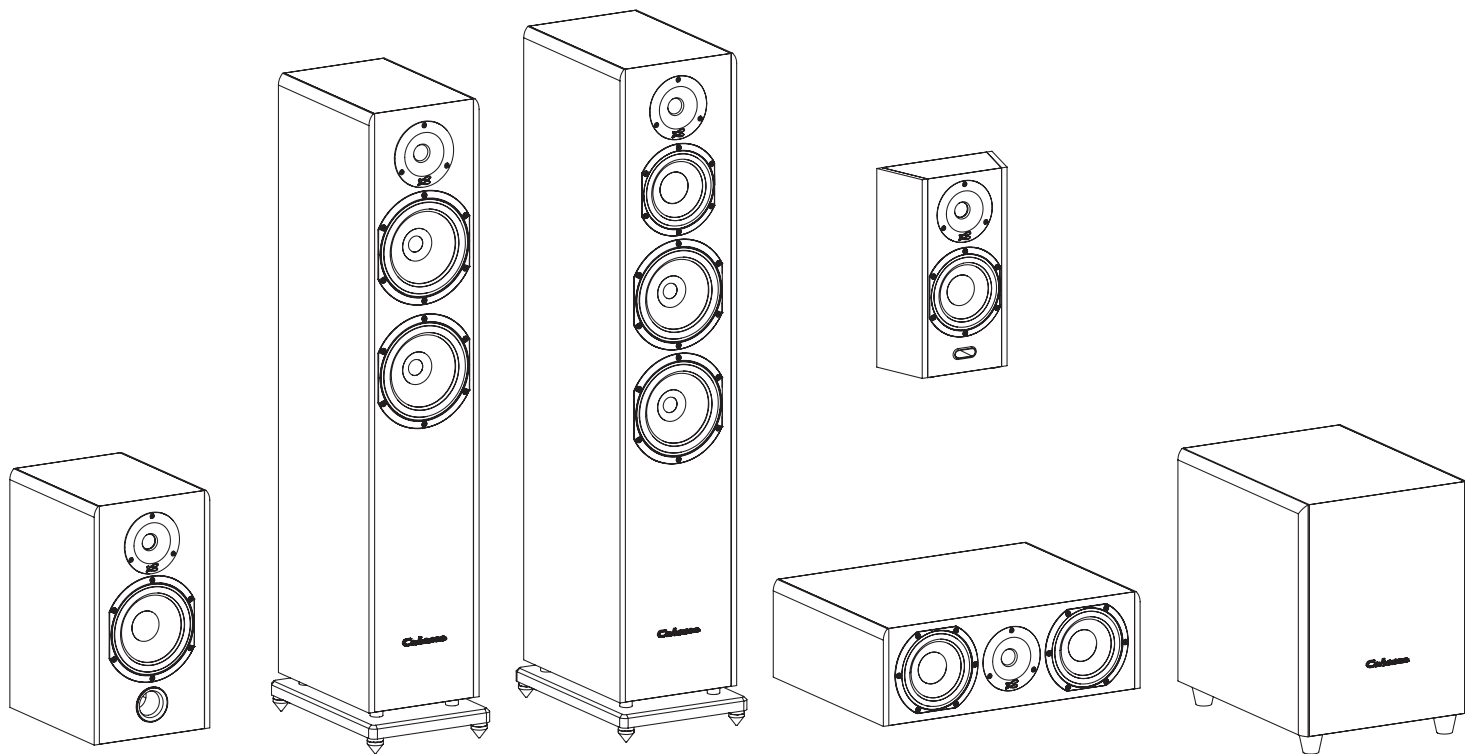

Cabasse
www.cabasse.com

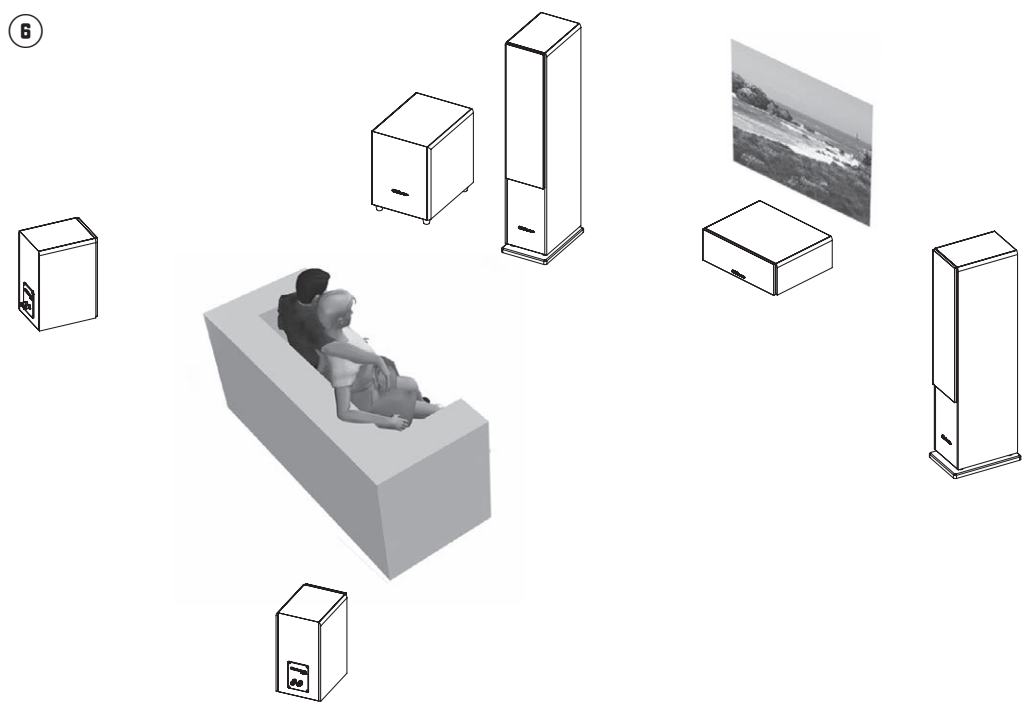
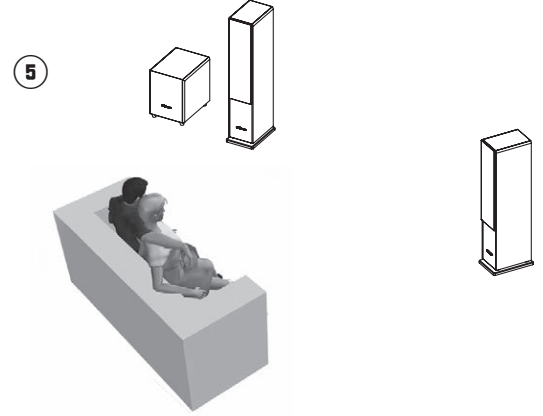
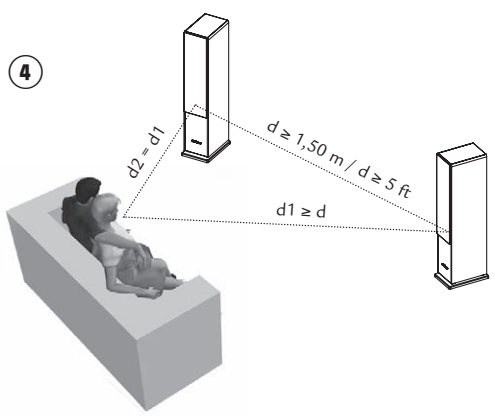
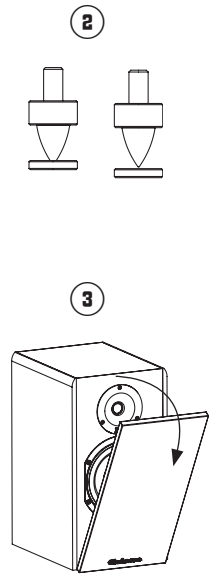
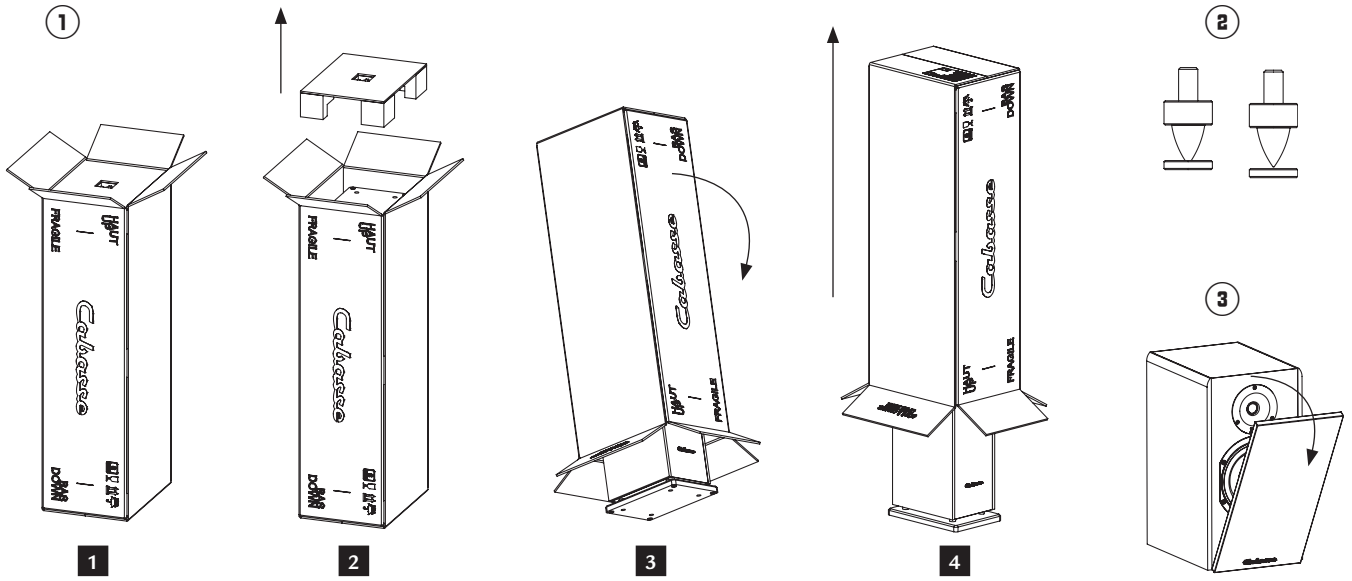

BRANCHEMENTS
CONNECTIONS
ANSCHLUSS

- ⑦ **LINE IN : entrée Cinch RCA modulation LFE / LFE**
Cinch RCA input / Cinch RCA LFE Eingang
- ⑧ **HIGH-LEVEL INPUT : liaison stéréo amplificateur-caisson**
par câbles haut-parleur
Amplifier-subwoofer stereo connection with loudspeaker cable /
Verstärker-Subwoofer stereo Anschluß mit Lautsprecher Kable
- ⑨ **HIGH-LEVEL OUTPUT : liaison stéréo caisson-enceintes**
par câbles haut-parleur
Subwoofer-loudspeaker stereo connection with loudspeaker cable /
Subwoofer-Lautsprechern stereo Anschluß mit Lautsprecher Kable
- ⑩ **Alimentation secteur / Power supply / Netzstecker**
- ⑪ **Commutateur 110-120 V / 220-240 V**
AC voltage selector / Betriebs Spannungsshalter
- ⑫ **Interrupteur POWER / POWER / NETZ SHALTER**
- ⑬ **Réglage VOLUME / VOLUME / LAUTSTÄRKEREGLER**
- ⑭ **Réglage de la fréquence de coupure - CROSSOVER**
CROSSOVER / ÜBERGANGSFREQUENZREGLER
- ⑮ **PHASE / PHASE / PHASE**

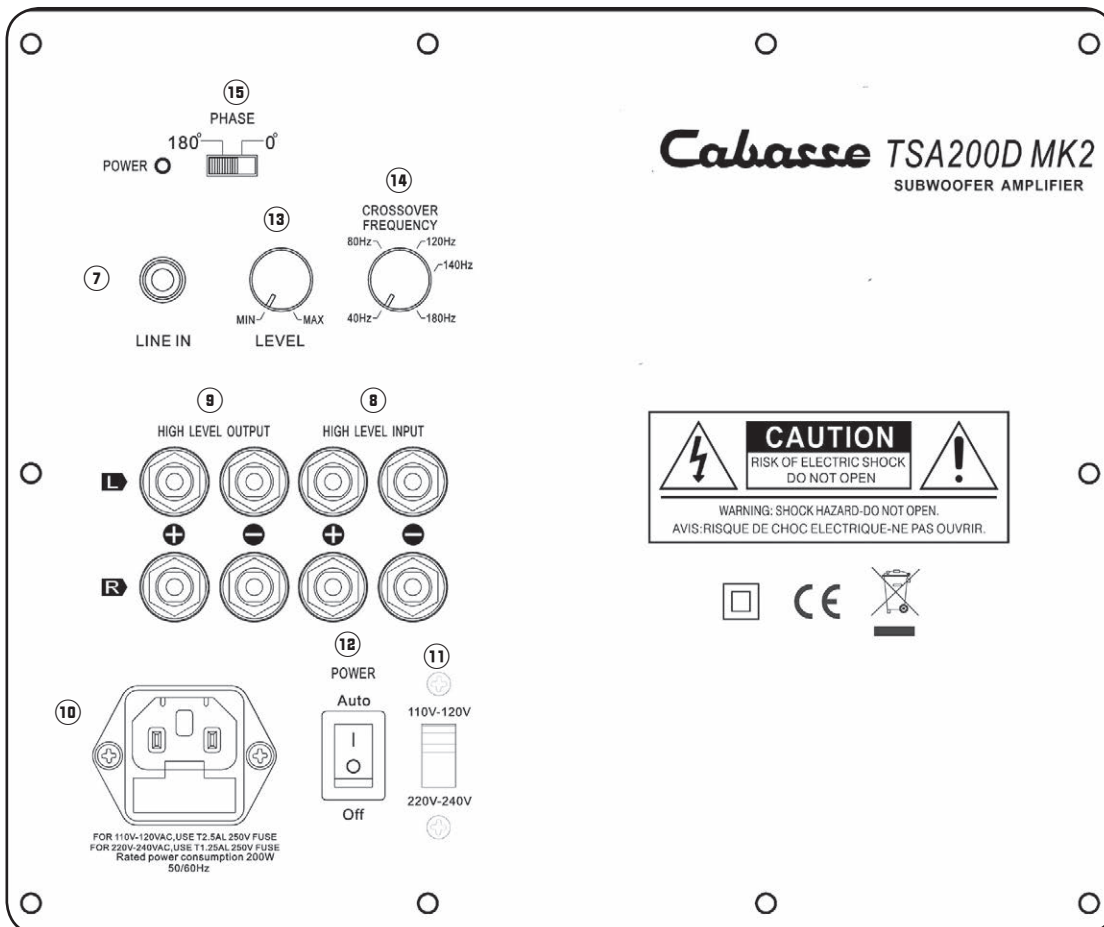
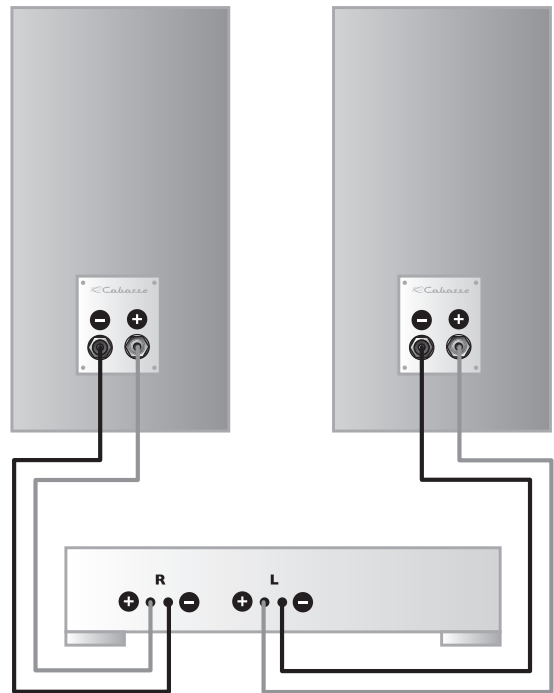

Amplificateur / Amplifier / Verstärker ORION

Vous venez d'acheter des enceintes Cabasse et nous vous remercions de votre confiance. Dans le but d'optimiser au maximum votre installation, nous vous recommandons de lire attentivement cette notice.

INSTRUCTIONS DE SECURITE



Explication des symboles -

L'éclair dans un triangle équilatéral avertit de l'existence de tension élevée dangereuse non isolée à l'intérieur du coffret du produit, d'une

valeur suffisante pour présenter un risque d'électrocution.

Le point d'exclamation dans un triangle équilatéral avertit de l'existence d'instructions importantes quant à l'utilisation et la maintenance dans la documentation jointe à ce produit.

Instructions - Toutes les instructions de sécurité et d'utilisation doivent avoir été lues avant d'allumer tout appareil pour la première fois.

Retenez les instructions - Elles doivent servir de référence permanente pour tout ce qui suit.

Tenez compte des avertissements - Les avertissements présents sur le produit ou dans les notices d'utilisation doivent être pris en compte.

Suivez les instructions - Toutes les instructions d'utilisation et de mise en oeuvre doivent être scrupuleusement suivies.

Nettoyage - Débranchez l'appareil avant tout nettoyage. N'utilisez pas de solutions nettoyantes sous forme liquide ou en aérosols. Employez de préférence un chiffon humide.

Accessoires - N'utilisez pas d'accessoires qui ne soient pas explicitement recommandés par le constructeur, sous peine de risquer divers accidents.

Eau et humidité - L'appareil ne doit pas être utilisé près de l'eau, par exemple à proximité d'une baignoire, d'un évier, dans un sous-sol humide, près d'une piscine, ou de tout ce qui y ressemble de près ou de loin.

Chariots et supports - La manutention doit être effectuée seulement avec des chariots et supports agréés par le fabricant.



> **Attention aux chariots de manutention**

Installation sur mobiliers et supports -

Ne placez pas cet appareil sur un support instable, qu'il s'agisse de pieds, trépieds, tables, étagères, etc. Il pourrait tomber et causer des blessures sérieuses à un enfant ou un adulte qui se trouverait à proximité.

Ventilations - L'appareil doit être positionné de telle sorte qu'il ne gêne pas sa propre ventilation. Par exemple, il ne doit pas être installé sur un lit, un canapé, une couverture ou des surfaces similaires qui pourraient bloquer ses orifices d'aération. Il ne doit pas non plus être encastré dans des enceintes confinées comme des étagères étroites ou des meubles qui pourraient limiter la quantité d'air disponible aux entrées d'air.

Alimentation - L'appareil ne doit être relié qu'à une source électrique du type écrit dans le mode d'emploi ou conforme à la sérigraphie sur le produit. Si vous n'êtes pas sûr du type de courant fourni à l'endroit où vous vous trouvez, adressez-vous à votre revendeur ou à la compagnie électrique locale.

Protection des câbles d'alimentation - Le cheminement des câbles d'alimentation doit être prévu de telle sorte qu'ils ne puissent pas être piétinés, pincés, coincés par d'autres appareils posés dessus, et une attention toute particulière doit être

accordée à l'adéquation des prises et à la liaison du cordon avec l'appareil.

Foudre - Pour une meilleure protection de l'appareil pendant les orages ou s'il doit rester inutilisé pendant une longue période, débranchez le cordon d'alimentation et débranchez la prise d'antenne, vous éviterez ainsi les risques de détérioration dus à la foudre ou aux surtensions.

Surcharges électriques - Ne surchargez pas les prises d'alimentation, les prolongateurs ou les rappels d'alimentation. Il pourrait en résulter incendies ou électrocutions.

Corps et liquides étrangers - On doit être attentif à ne jamais laisser entrer d'éléments ou de liquides étrangers dans l'appareil. Ils pourraient occasionner incendies ou électrocutions. Ne versez jamais aucun liquide d'aucune sorte sur l'appareil.

Entretien - L'utilisateur ne doit pas tenter de s'occuper des opérations de maintenance au-delà de celles décrites dans le mode d'emploi. Tout ce qui dépasse le simple niveau de l'entretien doit être effectué par un personnel qualifié.

Maintenance - Dans les cas suivants, vous devez impérativement débrancher votre appareil et le faire vérifier par un technicien qualifié :

- l'alimentation ou la prise a été endommagée.
- des corps étrangers ou du liquide se sont introduits dans l'appareil.
- l'appareil a été exposé à la pluie ou a été aspergé d'eau.
- l'appareil ne semble pas marcher correctement alors que vous l'utilisez dans le cadre de ses instructions de fonctionnement normal. Ne manipulez que les contrôles couverts par le mode d'emploi. Toute autre procédure pourrait le détériorer et nécessiter l'intervention d'un technicien qualifié.
- l'appareil est tombé ou bien sa carrosserie est endommagée.
- l'appareil affiche des performances nettement modifiées.

Pièces détachées - Si la réparation a nécessité l'utilisation de pièces détachées, assurez-vous que le technicien a bien utilisé les références préconisées par le fabricant ou présentant les mêmes caractéristiques que les pièces originales. Des pièces non conformes peuvent provoquer incendies, électrocutions ou autres.

Vérifications - Après toute intervention sur l'appareil, demandez au technicien d'effectuer des tests afin de garantir que l'appareil fonctionne en toute sécurité.

Exposition aux fortes températures - L'appareil doit être tenu éloigné de sources de chaleur comme radiateurs, chauffage divers, amplificateurs, ou tous autres éléments susceptibles de le placer dans des conditions de températures anormalement élevées.

Sacs plastiques - Ne pas laisser les sacs plastiques de l'emballage à portée des enfants afin d'éviter tout risque d'étouffement.



Valable aux USA, au Canada et autres pays concernés

Attention ! pour éviter les chocs électriques, introduire la lame la plus large de la fiche dans la borne correspondante et pousser jusqu'au fond.

DEBALLAGE DES ENCEINTES ①

Ouvrir le côté mentionné sur le carton, replier sur les cotés les rabats supérieurs du carton et retirer le cache de l'enceinte. Puis retourner l'emballage avec son contenu, vider le carton de son contenu et sortir l'enceinte de son emballage. Nous vous conseillons de conserver l'emballage de votre enceinte à plat pour une utilisation ultérieure éventuelle.

POSITIONNEMENT ET PLACEMENT DES ENCEINTES ACOUSTIQUES

Positionnement des enceintes

Nos enceintes acoustiques sont prévues pour fonctionner en position verticale, afin de respecter la courbe polaire des haut-parleurs. La plupart de nos modèles sont livrés avec un jeu de pointes ou cônes de découplage ②. Ces accessoires sont à visser dans l'emplacement prévu sous vos enceintes. Ces pointes ou cônes de découplage permettent d'assurer une meilleure stabilité de l'enceinte tout en limitant les résonances pouvant être générées par certains types de sols comme les planchers par exemple.

Les enceintes sont livrées avec un tissu de protection en face avant. Il est possible de les utiliser sans ce tissu. Enlevez le cadre en exerçant une légère traction horizontale sur sa partie supérieure pour rompre sa liaison magnétique avec l'ébénisterie de votre enceinte. Pour remettre le cadre en place, présentez le devant la face avant de l'enceinte et approchez doucement le cadre jusqu'à ce que les liaisons magnétiques soient établies. Procédez à ces opérations délicatement pour éviter une usure prématurée de la partie du revêtement couvrant les aimants insérés sur la face avant de l'ébénisterie. Nous vous recommandons de garder cette protection en place pour mieux protéger les haut-parleurs de votre enceinte ③.

Le champ magnétique des moteurs des haut-parleurs va rayonner au delà de l'enveloppe de l'enceinte acoustique. Il faut donc éloigner d'environ 50 cm les appareils et objets sensibles à ce type de rayonnement (téléviseurs, écrans d'ordinateur, disquettes informatiques, bandes magnétiques audio ou vidéo, cartes à puces...). Les enceintes centrales ne sont pas concernées par ce type de problème car elles sont blindées magnétiquement.

Placement des enceintes dans une pièce

Outre la position des enceintes, il faut tenir compte de leur emplacement dans la pièce, les propriétés acoustiques d'un local étant un facteur capital dans la retransmission du son.

Le placement optimal pour une écoute stéréo classique 2.0 ④

- La distance d qui sépare les deux enceintes doit être au minimum égale à 1,50 m. Les deux enceintes sont à égale distance de la zone d'écoute qui forme avec elles un triangle isocèle. Les distances d_1 et d_2 sont égales entre elles et supérieures ou égales à d .
- Les haut-parleurs doivent être dirigés vers la zone d'écoute.
- Les enceintes doivent, de préférence, diffuser dans le sens de la plus grande dimension de la pièce.
- D'une façon générale, on doit éviter de positionner les enceintes dans les coins d'une pièce, car la disposition en angle favorise les fréquences graves. De même, les enceintes doivent se situer à une distance d'au moins 20 cm du mur.
- Toujours dans le but d'obtenir une réponse équilibrée, il est recommandé de surélever les enceintes compactes d'environ 30 à 40 cm du sol avec des supports pour enceintes, les tweeters de l'enceinte devant se situer approximativement à la hauteur des oreilles de l'auditeur lorsque celui-ci est en position assise.

- Aucun élément (table, fauteuil...) ne doit gêner la propagation directe entre les enceintes et l'auditeur. Un effet de masque, même partiel, déséquilibre complètement la reproduction sonore car il provoque une atténuation des fréquences aiguës et dans la majorité des cas des médiums également.
- La disposition des enceintes dans des niches est également en général à proscrire car elle modifie la courbe de réponse de l'enceinte, particulièrement dans les fréquences basses. S'il est impossible d'adopter une autre disposition, on doit veiller à ce que l'enceinte s'encastre avec le minimum de jeu dans la niche, pour éviter l'apparition de résonances diverses. Par ailleurs, la partie visible du tissu devra être à l'extérieur de la niche.

Le placement optimal pour une écoute stéréo en 2.1 ⑤

Dans le cadre d'une écoute stéréo avec 2 enceintes ou 2 satellites et 1 caisson de graves, nous vous conseillons de placer le caisson de graves dans la zone écoute avant. Le placement du caisson contre un mur renforce l'extrême grave et limite les réflexions de 80 à 200 Hz. Cependant, pour obtenir le meilleur résultat, il est toujours nécessaire de faire des essais d'emplacement en fonction de l'acoustique de la pièce.

Le placement optimal pour une écoute Home Cinéma ou 5.1 ⑥

Pour la disposition d'un ensemble home cinéma, il est important d'apporter la plus grande attention à la disposition des enceintes supplémentaires spécifiques.

- L'enceinte centrale doit être placée le plus près possible de l'écran en recherchant la position dans le lieu d'écoute qui apporte la plus grande cohésion sur les dialogues entre le son et l'image. En pratique, cela revient à placer l'enceinte centrale au-dessus de l'écran si les enceintes principales sont plus basses que celui-ci, et en dessous si les enceintes principales sont plus hautes.
- Les enceintes arrière, voies d'effets ou surround doivent être disposées contre les murs latéraux, légèrement en hauteur. Elles doivent être situées légèrement en arrière de la zone d'écoute.
- Le caisson de graves doit être placé dans la zone d'écoute avant. Son placement contre un mur renforce l'extrême grave et limite les réflexions de 80 à 200 Hz. Cependant, pour obtenir le meilleur résultat, il est toujours nécessaire de faire des essais d'emplacement en fonction de l'acoustique de la pièce.

Votre amplificateur audio-vidéo permet le réglage des niveaux et des distances de chaque enceinte. Ce réglage doit être ajusté avec soin de manière à obtenir une parfaite cohésion entre les sources sonores.

Il est nécessaire d'éteindre tous les appareils avant la connexion des enceintes. Pour le branchement de vos enceintes acoustiques, il faut tenir compte de la section des câbles et du respect des phases.

BRANCHEMENT Section des câbles

Pour conserver toutes les qualités des enceintes acoustiques et éviter les pertes de puissance, il faut que la résistance électrique des câbles de branchement entre l'enceinte et l'amplificateur soit la plus faible possible. Pour vous aider à choisir la meilleure section de câble pour votre installation, veuillez suivre le tableau récapitulatif.

Distance ampli - enceinte	Section
4,5 m	1,5 mm ²
6 m	2 mm ²
7,5 m	2,5 mm ²
9 m	3 mm ²
12 m	4 mm ²

Phase

Les enceintes et les amplificateurs ont leurs bornes de branchement repérées. Il y a deux façons courantes d'effectuer ce repère : soit une borne rouge ou repère +, soit une borne noire ou repère -.

Dans tous les cas, il faut que les deux canaux soient branchés de façon identique, c'est à dire par exemple que la borne rouge ou + de l'enceinte aille à la borne rouge ou + de l'amplificateur ; la borne noire ou - de l'enceinte ira dans ce cas à la borne noire ou - de l'amplificateur.

BRANCHEMENTS DU CAISSON DE GRAVES

Placement du caisson de graves

Les caissons de graves n'ont pas à priori une position impérative par rapport à la zone d'écoute si la fréquence des filtres de coupure est aux alentours de 150 Hz, en effet, en dessous de cette fréquence, le caisson n'est pas directif, et il est impossible de détecter l'endroit d'où viennent les basses. Pour obtenir le meilleur résultat, il est toujours nécessaire de faire des essais d'emplacement, afin d'obtenir la meilleure réponse possible dans les fréquences basses, en fonction de l'acoustique de la pièce.

Branchement du caisson de graves

Le branchement de la modulation peut s'effectuer de 2 façons :

- soit avec l'entrée Cinch RCA LINE IN (7) en utilisant un cordon coaxial blindé,
- soit en utilisant les bornes haut-parleurs HIGH LEVEL INPUT (8) et HIGH LEVEL OUTPUT (9) et du câble haut-parleur classique.

Les entrées HI-LEVEL sont stéréophoniques, le mélange des graves gauche L (left) et droite R (right) se fait alors dans l'amplificateur du caisson de graves.

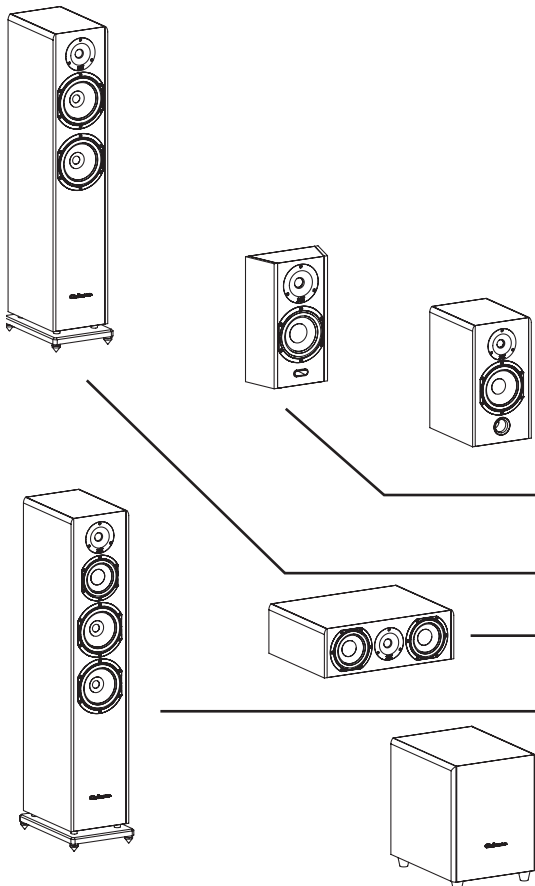

Branchement Home Cinéma avec l'entrée Cinch RCA LINE IN (7)

Connecter un câble de liaison RCA-RCA entre cette entrée et la sortie LFE-SUBWOOFER de votre amplificateur audio-vidéo.

Branchement avec les bornes haut-parleurs HIGH LEVEL IN (8) et HIGH LEVEL OUT (9) et du câble haut-parleur classique

■ Connexion avec les bornes HIGH LEVEL IN (8)

Si votre amplificateur intégré Hi Fi ne possède pas de sortie à bas niveau Cinch-RCA, relier les sorties haut-parleur de l'amplificateur aux bornes HIGH LEVEL IN L (left) et droite R (right) du caisson de graves. En branchant les sorties gauche et droite de votre amplificateur aux entrées gauche et droite du caisson de graves, respecter absolument les phases (sortie + sur entrée + ou rouge sur rouge) pour ne pas provoquer une panne de votre amplificateur principal.

■ Connexion avec les bornes HIGH LEVEL OUT (9)

Ces bornes délivrent les mêmes modulations que celles arrivant à l'entrée HIGH LEVEL IN (8). Elles permettent de connecter les enceintes principales notamment pour un fonctionnement optimal en mode 2.1 (stéréo avec un caisson).

Secteur

La prise secteur (10) sert à alimenter le caisson de graves. La sélection de la tension d'alimentation, 110-120 V ou 220-240 V, est effectuée avec le commutateur (11). La mise en route s'effectue par l'interrupteur POWER (12), en le mettant dans la position AUTO. En position AUTO, l'appareil se mettra en veille s'il n'y a pas eu de modulation pendant quelques minutes. Dès que la modulation réapparaît, le caisson de graves se met en fonctionnement.

SPECIFICATIONS ET CARACTÉRISTIQUES TECHNIQUES

MT32	Utilisation	Voies	Haut-parleurs
ANTIGUA <i>voie principale/d'effets</i>	bibliothèque/ socle	2	1 x Tweeter DOM 37 1 x 17 cm 17TN15
PAMPERO <i>voie d'effets</i>	bibliothèque/ au mur	2	1 x tweeter DOM37 1 x 13 cm 13TN15
JERSEY <i>voie principale</i>	au sol	2	1 x Tweeter DOM 37 2 x 17 cm 17TN15
SOCOA <i>voie centrale</i>	sur/sous écran	2	1 x Tweeter DOM 37 2 x 13 cm 13TN15
ALDERNEY <i>voie principale</i>	au sol	3	1 x Tweeter DOM 37 1 x 13 cm 13TN15 2 x 17 cm 17TN15
ORION <i>caisson de graves</i>	au sol	1	1 x 21 cm 21MT3

Réglages

■ VOLUME (13)

Pour un premier réglage du volume, mettre le CROSSOVER (14) à environ 120 Hz, et monter progressivement le VOLUME (13) jusqu'à ce que vous estimiez que le niveau des graves est suffisant. Il faudra sans doute retoucher le niveau VOLUME (13) quand vous aurez trouvé les bons réglages de fréquence CROSSOVER (14) et de PHASE (15).

■ CROSSOVER (14)

Ce potentiomètre sert à régler la fréquence supérieure de la plage de travail du caisson de graves. Ce réglage va dépendre du type d'enceintes principales qui est utilisé avec le caisson de graves et de leur fonctionnement dans la pièce. Des essais seront nécessaires pour déterminer la meilleure fréquence.

■ PHASE (15)

Suivant la disposition du caisson de graves par rapport aux enceintes satellites, on peut être amené à inverser la phase du caisson de graves pour obtenir un son de meilleure qualité ; on commute alors l'inverseur de position 0° à la position 180°. A vous de déterminer quelle sera la phase la meilleure suivant le réglage du potentiomètre CROSSOVER (14). Attention, si vous avez un deuxième caisson de graves, il faut impérativement que cet inverseur de phase soit dans la même position que celui du premier.

Nous vous invitons à consulter sur www.cabasse.com les réglages spécifiques que nous préconisons pour l'utilisation de nos caissons de graves.

ENTRETIEN

Les ébénisteries de la gamme MT32, réalisées avec un revêtement spécifique enduit de deux vernis de protection et d'une pellicule anti-rayures, ne nécessitent aucun entretien particulier, le matériau utilisé étant un produit de très haute technicité. Elles peuvent être nettoyées avec un chiffon humide.

En suivant les conseils d'installation, de branchement et d'emploi explicités dans cette notice, vous êtes assurés d'un

fonctionnement parfait de vos enceintes acoustiques. Nous recevons tous les jours des lettres de clients satisfaits du choix de leurs enceintes et ces lettres sont pour nous la plus belle récompense de nos efforts.

CAISSON DE GRAVES ACTIF ORION MT32

Pression impulsionnelle maximale	114 dB
Sélecteur de phase	0° phase normale 180° phase inversée
Prises d'entrée	1 bas niveau - 2 haut niveau
Alimentation	110-120V/220-240V~ 60/50Hz
Consommation maximum	200W
Consommation mode veille	0,4W @ 220-240VAC 0,4W @ 110-120VAC
Consommation mode arrêt	0W @ 220-240VAC 0W @ 110-120VAC
Température d'utilisation	+5°C à +35°C
Température de stockage	-5°C à +40°C
Taux d'humidité en utilisation	40% à 70%

MARQUAGE DEEE

Traitement des appareils électriques et électroniques en fin de vie (applicable dans les pays de l'Union européenne).



Ce symbole, représentant une poubelle sur roues barrée d'une croix, apposé sur le produit, indique que ce produit ne doit pas être traité avec les déchets ménagers. Il doit être remis à un point de collecte pour le traitement des équipements électriques et électroniques en fin de vie. En s'assurant que ce produit est bien mis au rebut de manière appropriée, vous aiderez à prévenir les conséquences négatives potentielles pour l'environnement et la santé humaine. Le recyclage des matériaux aidera à conserver les ressources naturelles. Pour toute information supplémentaire au sujet du recyclage de ce produit, vous pouvez contacter votre municipalité, votre déchetterie ou le magasin où vous avez acheté le produit.

Étant donné l'évolution des techniques mises en œuvre pour une fiabilité accrue et une recherche constante de qualité optimale, Cabasse se réserve le droit d'apporter toutes modifications aux modèles présentés sur les fiches techniques ou les documents publicitaires.

Efficacité 1W/1m (en dB)	Filtre (en Hz)	Réponse en fréquence (en Hz)	Impédance nominale (en ohms)	Impédance minimale (en ohms)	Puissance nominale (en Watt)	Puissance crête (en Watt)	Finition standards	Dimension h x l x p (en cm)	Poids (en kg)
88	2 660	57-23 000	8	4,3	75	550	ébène / noyer	41 x 22 x 30	7,5
87	2 625	75-23 000	8	4	70	500	ébène / noyer	34 x 22 x 11,4	4
89	2 640	57-23 000	8	4,6	100	700	ébène / noyer	100 x 22 x 32	15,6
88	2 700	64-23 000	8	4,6	85	600	ébène / noyer	16 x 47 x 37	8,5
90	850-3400	60-23 000	8	3,5	110	770	ébène / noyer	109 x 23 x 35	21
actif	réglable 30-180	35-200	actif	actif	200	400	ébène / noyer	42 x 30 x 43	16,5

Cabasse

Cabasse SA - 210, rue René Descartes - BP 10 - 29280 Plouzané
Tel +33 (0)2 98 05 88 88 - Fax +33 (0)2 98 05 88 99
www.cabasse.com