



MARQUE: JVC
REFERENCE: UX-F327S
CODIC: 4320344



NOTICE



Manuel d'instructions



UX-F327S

MINI SYSTÈME CD



Table des matières

Consignes de sécurité	3
Consignes de sécurité concernant les piles	7
Contenu de l'emballage	8
Description du produit	9
Description de la télécommande	10
Installation des piles	11
Utilisation de la télécommande	11
Portée d'utilisation de la télécommande	12
Branchements	13
Branchement des enceintes	14
Connexion de l'antenne FM	14
Branchement du câble de commande	14
Branchement du câble d'alimentation CA	15
Fonctions économie d'énergie / veille	15
Mise en MARCHÉ / ARRÊT	15
Mise en mode économie d'énergie / veille	15
Réglage de l'horloge	15
Réglage manuel de l'horloge	15
Réglage automatique de l'horloge	15
Affichage de l'horloge	16
Qualité du son	16
Réglage du volume	16
Mode sourdine	16
Réglage de l'amplification des basses	16
Réglage des graves	16
Réglage des aigus	16
Compensation sonore	16
Préréglage de l'égaliseur	16
Modification de la luminosité de l'affichage du panneau avant	17
Ecoute avec un casque	17
Écoute des stations de radio	17
Réglage des fréquences des stations de radio	17
Mémorisation des stations	17
Changement du mode de réception FM	18
Affichage des informations RDS	18

Fonctionnement CD	19
Lecture CD	19
Sélection directe d'une plage	19
Changement de plage au cours de la lecture	19
Recherche d'un passage	19
Affichage des informations de lecture	19
Programme de lecture.....	19
Lecture du début (intro) de chaque plage.....	20
Lecture répétée (CD)	20
Lecture des disques MP3/WMA	20
Répétition de lecture (disque MP3)	21
Périphérique USB.....	22
Lecture à partir d'un périphérique USB	22
Accès à un dossier	22
A propos de la CCP.....	22
Lecture d'un dispositif Bluetooth.....	22
Réglage du minuteur d'alarme	23
Activation / désactivation du minuteur d'alarme	23
Réglage du minuteur de sommeil.....	24
Lecture à partir d'un périphérique externe.....	24
Entretien	24
Nettoyage de l'appareil	24
Manipulation des disques	25
Nettoyage des disques.....	25
Rangement des disques.....	25
Guide de dépannage.....	25
Spécifications	27

[Union Européenne]

Cher client,
Cet appareil est conforme aux directives et normes européennes applicables concernant la compatibilité électromagnétique et la sécurité électrique.

Le représentant européen du fabricant est:
Darty Holdings SAS © 14 route d'Aulnay 93140 Bondy, France

Consignes de sécurité

- ❖ Cet appareil est destiné à un usage domestique uniquement. Toute utilisation autre que celle prévue pour cet appareil, ou pour une autre application que celle prévue, par exemple une application commerciale, est interdite.
- ❖ **Aération**
Prévoyez un espace libre d'au moins 10 cm tout autour du produit.
- ❖ Il convient que l'aération ne soit pas gênée par l'obstruction des ouvertures d'aération par des objets tels que journaux, nappes, rideaux, etc.
- ❖ Il convient de ne pas placer sur l'appareil de sources de flammes nues, telles que des bougies allumées.
- ❖ Il convient d'attirer l'attention sur les problèmes d'environnement dus à la mise au rebut des piles usagées de façon sûre. Déposez-les dans des bacs de collecte prévus pour cet effet (renseignez-vous auprès de votre revendeur afin de protéger l'environnement).
- ❖ Cet appareil n'est pas destiné à être utilisé sous un climat tropical.
- ❖ L'appareil ne doit pas être exposé à des égouttements d'eau ou des éclaboussures et de plus qu'aucun objet rempli de liquide tel que des vases ne doit être placé sur l'appareil.
- ❖ Déposez vos piles usagées auprès d'installation de recyclage pour protéger notre environnement.
- ❖ Les piles (piles installées) ne doivent pas être exposées à une chaleur excessive telle que celle du soleil, d'un feu ou d'origine similaire.
- ❖ Lorsque la prise du réseau d'alimentation ou une prise placée sur l'appareil est utilisée comme dispositif de déconnexion, ce dispositif doit demeurer aisément accessible.



 **Bluetooth** La marque verbale et les logos Bluetooth sont des marques déposées appartenant à Bluetooth SIG, Inc. et toute utilisation de ces marques par Zhongshan City LITAI Electronic Industrial Co., Ltd. est autorisée par licence.

- Lisez attentivement toutes les instructions avant d'utiliser l'appareil et conservez-les pour toute consultation ultérieure.
- Conservez ce manuel. Si vous transmettez cet appareil à un tiers, veillez à lui transmettre également ce manuel.

Dommage

- Déballez l'appareil et inspectez-le pour vérifier s'il n'est pas endommagé.
- Ne continuez pas à utiliser l'appareil si vous avez des doutes concernant son bon fonctionnement ou s'il a été endommagé de quelque manière que ce soit. Éteignez-le, débranchez le câble de la prise secteur et contactez le distributeur.

Emplacement de l'appareil

- L'appareil doit être placé sur une surface plate et ne doit pas être soumis à des vibrations.
- Ne placez pas l'appareil sur une surface inclinée ou instable, car il risque de tomber ou de se renverser.
- La prise secteur doit se trouver à proximité de l'appareil et doit être facilement accessible.

Température

- N'exposez pas l'appareil à des températures extrêmes, chaudes ou froides. Placez l'appareil dans un endroit éloigné des sources de chaleur, par exemple les radiateurs ou les plaques de cuisson à gaz ou électriques.
- N'exposez pas l'appareil à la lumière directe du soleil ni à d'autres sources de chaleur.

Flammes nues

- Ne placez jamais aucun type de bougie ni de flamme nue sur ou près de l'appareil.

Humidité

- Pour réduire les risques d'incendie, de choc électrique et de détérioration de l'appareil, ne l'exposez pas à la pluie, à l'humidité, à des gouttes d'eau ni à des éclaboussures. Aucun objet rempli de liquide, par exemple un vase, ne doit être placé sur l'appareil.
- Si vous renversez du liquide dans l'appareil, cela peut provoquer de sérieux dommages. Si cela se produit, coupez immédiatement l'alimentation électrique, Débranchez le câble de la prise secteur et contactez le distributeur.

Aération

- Pour vous prémunir contre les risques de choc électrique et d'incendie dus à une surchauffe, veillez à ce que les ouïes de ventilation de l'appareil ne soient pas bouchées par des rideaux ou d'autres objets.
- N'installez pas et ne placez pas cet appareil dans une bibliothèque, un placard encastré ou un autre espace confiné. Veillez à ce que l'appareil soit bien aéré.

Sécurité

- Débranchez toujours le câble de la prise secteur avant de brancher/débrancher un autre équipement ou de déplacer l'appareil.
- Débranchez l'appareil de la prise secteur par temps orageux.

Câble d'alimentation

- Veillez à ce que l'appareil ou le support de l'appareil ne soit pas posé sur le câble d'alimenta

tion, car le poids de l'appareil pourrait endommager le câble d'alimentation et créer un danger.

- Lorsque la prise d'alimentation ou un coupleur d'appareil est utilisé comme dispositif de déconnexion, ce dispositif doit rester facilement accessible.

Interférence

- Ne placez pas l'appareil sur ou à proximité de dispositifs pouvant causer des interférences électromagnétiques. Si c'est le cas, cela peut affecter négativement les performances de l'appareil et l'image ou le son peuvent être déformés.

Piles

- Les piles utilisées dans la télécommande de cet appareil sont dangereuses, car elles peuvent facilement être avalées par de jeunes enfants.
- Veillez à ce que les piles sorties de leur emballage ou de la télécommande soient toujours hors de portée des enfants en bas âge et vérifiez toujours que le porte-pile est entièrement inséré dans la télécommande. Demandez conseil à un médecin si vous pensez qu'une pile a été avalée.
- Mettez les piles au rebut en respectant les consignes de ce manuel.
- Les piles (batterie ou boîtier de pile intégré) ne doivent pas être exposées à une chaleur excessive (lumière du soleil, feu etc).

Surveillance

- Il convient de surveiller les enfants pour s'assurer qu'ils ne jouent pas avec l'appareil ou la télécommande.
- Ne laissez personne, notamment les enfants, insérer un objet dans les orifices, ouïes et autres ouvertures du boîtier de l'appareil, car cela peut provoquer un choc électrique mortel.

Appareil laser de classe 1

- Ce produit utilise un laser. L'utilisation de commandes de contrôle et de dispositifs de réglages, ou l'exécution de procédures autres que celles spécifiées dans les présentes instructions peuvent provoquer une exposition à un rayonnement dangereux.
- Avant de déplacer l'appareil, assurez-vous que le plateau du disque est vide.
- Enlevez toujours le disque lorsque l'appareil n'est pas utilisé.
- Faute de quoi, vous risqueriez d'endommager à la fois le disque et l'appareil.
- N'installez pas d'autres dispositifs sur cet appareil car la chaleur provenant d'autres appareils pourrait affecter ses performances.

**PRODUIT LASER DE
CLASSE 1**



Afin d'éviter des dommages auditifs éventuels, ne pas écouter à un niveau sonore élevé pendant une longue durée.



ATTENTION
RISQUE D'ÉLECTROCUTION
NE PAS OUVRIR

 Le symbole d'un éclair avec la pointe d'une flèche dans un triangle équilatéral sert à alerter l'utilisateur sur l'existence d'une « tension dangereuse » non isolée dans le boîtier de l'appareil pouvant être suffisamment importante pour présenter un risque de choc électrique.

 Le symbole d'un point d'exclamation dans un triangle équilatéral sert à alerter l'utilisateur sur des instructions d'utilisation et de maintenance (réparation) importantes dans la documentation fournie avec l'appareil.

Réparation

- Pour réduire les risques de choc électrique, ne retirez pas les vis. Aucune pièce interne de l'appareil n'est réparable par l'utilisateur. Pour toutes les opérations d'entretien, faites appel à un personnel qualifié.
- N'ouvrez pas les capots fixés, car vous pourriez vous exposer à des tensions dangereuses.

Entretien

- Assurez-vous que l'appareil est complètement déconnecté de la prise secteur avant de le nettoyer.
- N'utilisez aucun type de tampon abrasif ou de solution nettoyante abrasive, car cela pourrait détériorer les surfaces extérieures de l'appareil.
- N'utilisez pas de liquide pour nettoyer l'appareil.

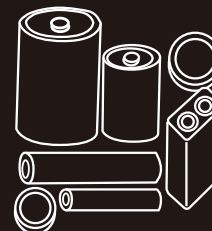

CONSIGNES DE SÉCURITÉ CONCERNANT



Rangez les piles non utilisées dans leur emballage, à l'écart de tout objet métallique pouvant provoquer un court-circuit, ce qui risquerait de provoquer des fuites et, dans des cas extrêmes, un incendie, voir même une explosion.



Retirez toujours les piles usagées de l'appareil et retirez toutes les piles de l'appareil avant toute période de non utilisation prolongée. Sinon les piles pourraient fuir et provoquer des dégâts matériels.



Ne jetez jamais les piles dans un feu, car elles risqueraient d'exploser. Recyclez les piles usagées. Ne les jetez pas avec les ordures ménagères ordinaires.



N'essayez jamais de recharger des piles ordinaires, que ce soit avec un chargeur ou en les chauffant. Elles risquent de se mettre à fuir, de provoquer un incendie ou même d'exploser. Il existe des batteries rechargeables portant des inscriptions l'indiquant clairement.



Surveillez les enfants s'ils remplacent les piles eux-mêmes afin de garantir que ces consignes sont respectées.



Gardez à l'esprit que les piles cellulaires (telles que celles utilisées dans certaines prothèses auditives, dans certains jeux et dans d'autres appareils) peuvent être facilement avalées par un jeune enfant, ce qui peut être dangereux.



Veillez à ce que les piles cellulaires sorties de leur emballage restent hors de portée des jeunes enfants.



Veillez à ce que les logements des piles soient solidement fermés.

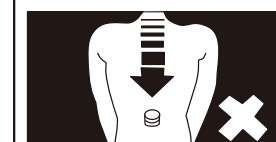

Consultez un médecin si vous pensez qu'une pile cellulaire a été avalée.

Utilisées correctement, les piles à usage domestique constituent une alimentation électrique portable fiable et sûre. Des problèmes peuvent survenir si elles sont utilisées de manière incorrecte ou abusive; elles peuvent se mettre à fuir et parfois, dans des cas extrêmes, provoquer un incendie ou une explosion. Voici quelques consignes simples d'utilisation sûre des piles visant à vous prémunir contre de tels risques.



Positionnez correctement vos piles en respectant les signes plus et moins présents sur les piles et l'appareil. Si elles sont incorrectement installées, cela peut les faire fuir et provoquer, dans des cas extrêmes, un incendie ou même une explosion.



Remplacez simultanément toutes les piles. N'utilisez pas en même temps des piles neuves et usagées ou de types différents, car cela peut provoquer des fuites et, dans des cas extrêmes, un incendie, voir même une explosion.

Contenu de l'emballage

Vérifiez que l'emballage contient toutes les pièces suivantes :

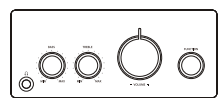
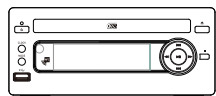

L'appareil

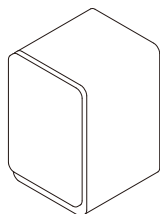

Enceintes x 2



Télécommande
(pile incluse)



Antenne FM



Câbles d'enceinte x 2



Câble audio



Câble de commande

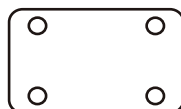

Support

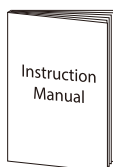

Manuel d'instructions

Description du produit

Lecteur CD

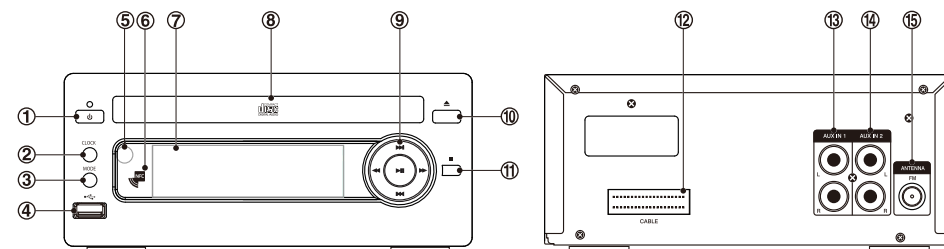

1. Bouton de veille
2. Bouton **CLOCK**
3. Bouton **MODE**
4. Capteur de télécommande
5. Zone CCP (communication en champ proche)
6. NFC (Near Field Communication) area
7. Ecran d'affichage
8. Plateau de disque
9. Bouton Lecture / Pause
- Bouton Suivant
- Bouton Précédent
- Bouton d'avance rapide
- Bouton de retour rapide
10. Bouton Ouvrir / Fermer
11. Bouton Stop
12. Connecteur du câble de commande
13. Prise d'entrée AUX IN 1 (G & D)
14. Prise d'entrée AUX IN 2 (G & D)
15. Prise d'antenne FM

Amplificateur

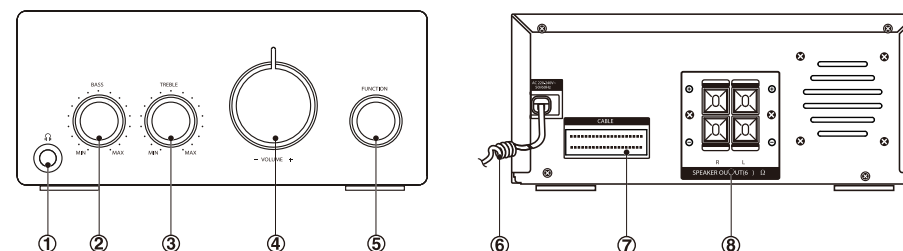

1. Prise de casque
2. Bouton **BASS**
3. Bouton **TREBLE**
4. **VOLUME** Bouton de commande
5. Knob **FUNCTION**
6. Câble d'alimentation CA
7. Connecteur du câble de commande
8. Sorties audio pour enceintes (G et D)

Description de la télécommande

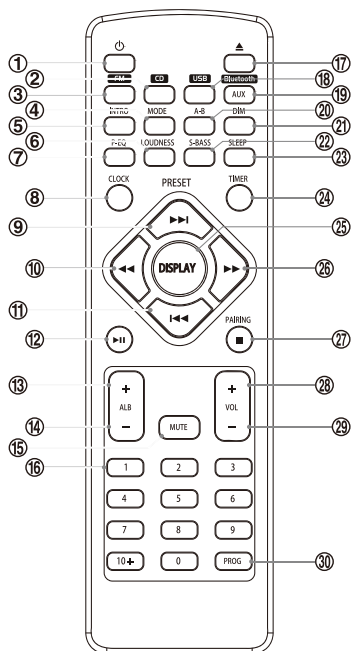

1. Bouton de veille (⏻)
2. Bouton de fonction CD (CD)
3. Bouton de fonction Tuner (FM)
4. Bouton de Mode (MODE)
Bouton de sélection Stéréo / Mono (MODE)
5. Bouton Intro (INTRO)
6. Compensation sonore (LOUDNESS)
7. Bouton de pré-réglage Égaliseur (P-EQ)
8. Bouton Horloge (CLOCK)
9. Bouton Suivant (▶▶)
10. Bouton de station pré-réglée suivante
Bouton de bobinage rapide (◀◀)
11. Bouton Précédent (◀◀)
12. Bouton Lecture/Pause (▶▶)
13. Bouton Album Suivant (ALB+)
14. Bouton Album Précédent (ALB-)
15. Bouton Sourdine (MUTE)
16. Touches numériques (0~9, 10+)
17. Bouton Ouvrir / Fermer (⏮)
18. Bouton de fonction USB (USB)
19. Bouton de fonction Bluetooth (Bluetooth)
Bouton de fonction AUX (AUX)
20. Bouton de Répétition A-B (A-B)
21. Bouton de réglage de la luminosité (DIM)
22. Bouton Super basses (S-BASS)
23. Bouton Sommeil (SLEEP)
24. Bouton Minuteur (TIMER)
25. Bouton d'affichage (DISPLAY)
Bouton d'affichage RDS (DISPLAY)
26. Bouton d'avance rapide (▶▶)
Bouton d'augmentation de fréquence (▶▶)
27. Bouton Stop (■)
Bouton d'annulation de l'appariement (PAIRING)
28. Bouton d'augmentation du volume (VOL+)
29. Bouton de réduction du volume (VOL-)
30. Bouton de programmation (PROG)
Bouton de mémoire (PROG)

Installation de la pile

1. Retirez la languette isolante en Mylar du logement de la pile. Celle-ci est située en bas au dos de la télécommande.

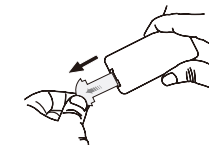

2. Avec un tournevis, dévissez la vis du couvercle du logement de la pile. Sortez le porte-pile à l'aide de vos ongles.

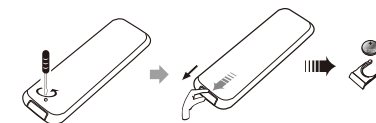

3. Insérez correctement une pile neuve (de type 2025), puis réinsérez entièrement le porte-pile dans la télécommande. Revissez la vis avec un tournevis.

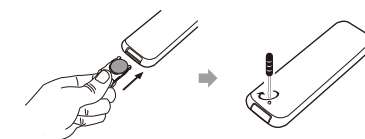

Utilisation de la télécommande

- Retirez la pile de la télécommande avant toute période de non utilisation prolongée.
- Afin d'éviter un dysfonctionnement, lisez les consignes suivantes et utilisez correctement la télécommande.
- Veillez à ce que la télécommande ne tombe pas et ne subisse pas de choc.
- Veillez à ne jamais renverser d'eau ni aucun autre liquide sur la télécommande.
- Ne posez pas la télécommande sur un objet mouillé.
- N'exposez pas la télécommande à la lumière du soleil ou à une source de chaleur excessive.
- N'utilisez pas de produit nettoyant caustique (par exemple un produit de nettoyage pour porcelaine, inox, toilettes, four, etc.) pour nettoyer la télécommande, car cela pourrait la détériorer.

Remarque:

Retirez la pile si vous comptez laisser la télécommande non utilisée pendant une longue période. Faute de quoi, la pile risquerait de fuir et d'abîmer la télécommande.

Portée d'utilisation de la télécommande

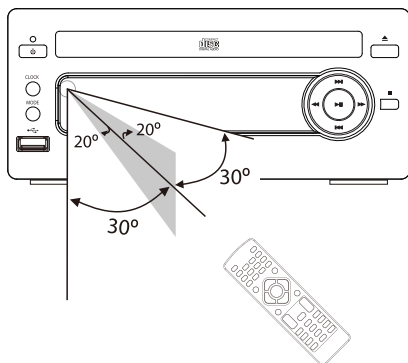

Dirigez la télécommande vers l'appareil, à moins de 6 m du capteur avant de l'appareil, et sur un angle horizontal de 60° et un angle vertical de 40°. La portée de la télécommande peut varier en fonction de la luminosité de la pièce.

Remarque:

- Vérifiez qu'il n'y a aucun d'obstacle entre le capteur infrarouge de l'appareil et la télécommande. Si l'appareil est installé dans un meuble, la portée de la télécommande peut être réduite en fonction de l'épaisseur ou de la couleur de la porte en verre du meuble.
- Le capteur infrarouge ne doit pas être exposé à la lumière directe du soleil ou à une source lumineuse trop puissante (ex: tube fluorescent).

Branchements

Attention : Effectuez tous les branchements avant de brancher l'unité principale sur une prise secteur.

1. L'ordre d'installation correct de l'appareil est le suivant :
Les câbles des enceintes et le câble de commande entre le lecteur CD et l'amplificateur doivent être branchés en premier.
2. Une fois ces câbles correctement branchés, vous pouvez brancher le câble d'alimentation CA dans une prise secteur.

Attention :

- i) **N'inversez pas les étapes en branchant d'abord le câble d'alimentation dans une prise secteur, car cela pourrait provoquer un dysfonctionnement de l'appareil.**
- ii) **S'il est nécessaire de rebrancher le câble de commande quand l'appareil est en fonctionnement, débranchez d'abord le câble d'alimentation. Autrement, l'appareil risque d'être endommagé.**

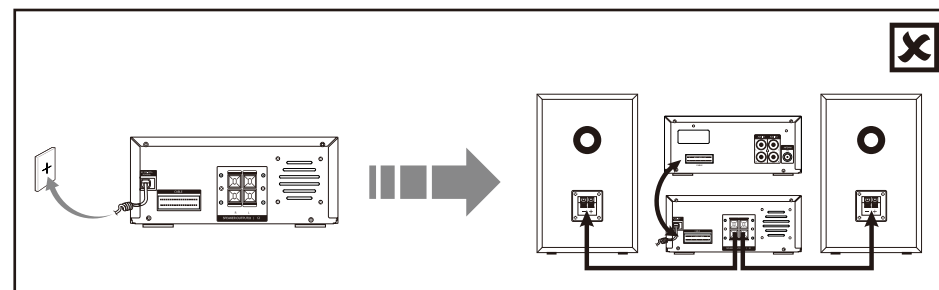
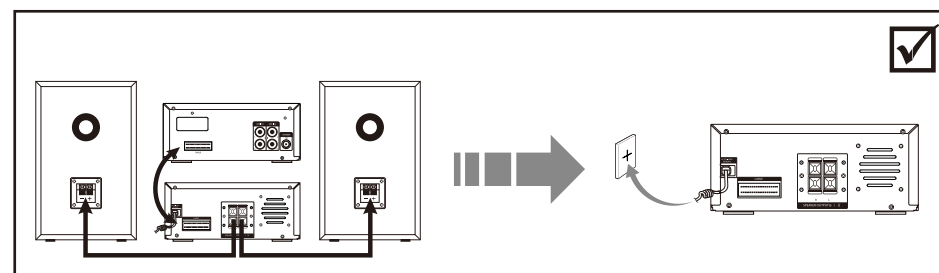

Branchement des enceintes

Branchez les câbles des enceintes aux bornes de la manière indiquée ci-dessous.

Branchez les câbles pourvus de fiches noires aux bornes (-) et les câbles pourvus de fiches rouges aux bornes (+).

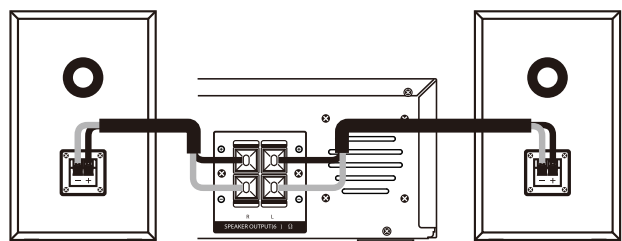

Branchement de l'antenne FM

1. Branchez l'antenne FM fournie à la prise d'antenne FM au dos de l'appareil.

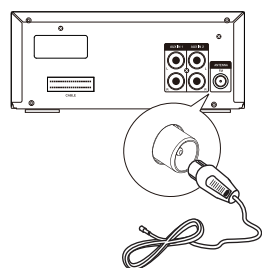

2. Pour obtenir une meilleure réception FM stéréo, connectez une antenne FM extérieure à la prise d'antenne FM.

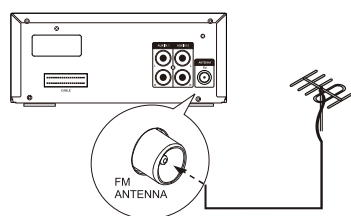

Attention : Afin d'éviter les parasites, faites en sorte que l'antenne ne soit pas en contact avec le système, le câble de commande et le câble d'alimentation.

Branchement du câble de commande

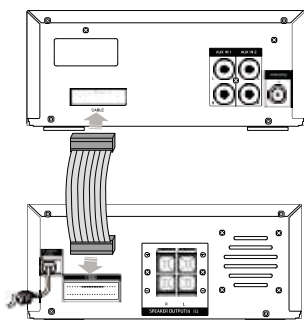

Branchez le câble de commande entre le lecteur CD et l'amplificateur.

Branchement du câble d'alimentation

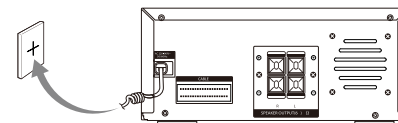

Branchez le câble d'alimentation dans une prise secteur murale; votre appareil est prêt à l'emploi.



Attention :

- * Pensez à toujours débrancher le câble d'alimentation de la prise secteur avant de quitter la pièce et avant toute période de non utilisation prolongée.

Fonctions Économie d'énergie / Veille

Mise en Marche / Arrêt

Lorsque vous branchez le câble d'alimentation CA dans une prise secteur, l'appareil se mettra en mode de veille.

- Appuyez sur le bouton  pour mettre l'appareil en marche. Le mot « HELLO » défilera sur l'écran d'affichage.
- Appuyez sur le bouton  pour remettre l'appareil en mode de veille. Les mots « BYE BYE » défileront sur l'écran d'affichage.

Mise en mode économie d'énergie / veille du système

Appuyez et maintenez le bouton  enfoncé durant 2 secondes ou plus pour commuter en mode d'économie d'énergie ou en mode de veille.

• Mode économie d'énergie / veille



L'heure ne sera pas affichée. Appuyez sur le bouton Horloge (CLOCK) pour afficher l'heure sur l'écran.

• Mode de veille

L'horloge s'affiche sur l'écran.

Réglage de l'horloge

Réglage manuel de l'horloge

1. Mettez l'appareil en mode économie d'énergie / veille
2. Appuyez et maintenez le bouton Horloge (**CLOCK**), l'écran affichera Réglage de l'horloge (CLOCK SET) et CLOCK 24 commencera à clignoter.
3. Réglez les heures en utilisant .
4. Appuyez sur le bouton Horloge (**CLOCK**), les chiffres des minutes se mettront à clignoter.
5. Réglez les minutes en utilisant .
6. Appuyez sur le bouton Horloge (**CLOCK**), l'horloge interne commencera à fonctionner.

Remarque : Si une coupure de courant se produit ou si l'appareil est débranché du secteur, le réglage de l'horloge sera perdu.

Réglage automatique de l'horloge

Réglez la fréquence d'une station de radio RDS, puis attendez quelques minutes. Pour confirmer, appuyez sur le bouton Horloge (**CLOCK**).

Affichage de l'horloge

En mode de veille, appuyez sur le bouton Horloge (**CLOCK**).

Qualité du son

Réglage du volume

Pour augmenter ou diminuer le niveau du volume, tournez le bouton **- VOLUME +** de l'appareil ou appuyez sur les boutons **VOL +/-** de la télécommande.

Mode sourdine

Pendant la lecture, appuyez sur le bouton Sourdine (**MUTE**) pour désactiver ou réactiver le son.

Remarque : Si vous modifiez le volume ou la source audio quand le mode sourdine est activé, le son est automatiquement réactivé.

Réglage de l'amplification des basses

Ce système vous donne la possibilité de renforcer les graves afin d'obtenir une basse riche et pleine même à un volume peu élevé.

Appuyez sur le bouton Super Basses (**S-BASS**) de la télécommande pour activer cette fonction, les lettres « DBB » s'afficheront sur le panneau avant. Pour désactiver cette fonction, appuyez à nouveau sur le bouton **S-BASS**.

Réglage des graves

Tournez le bouton de réglage des graves (**BASS**) de l'amplificateur dans le sens des aiguilles d'une montre ou dans le sens contraire pour monter ou réduire l'intensité des graves.

Réglage des aigus

Tournez le bouton de réglage des aigus (**TREBLE**) de l'amplificateur dans le sens des aiguilles d'une montre ou dans le sens contraire pour monter ou réduire l'intensité des graves.

Compensation sonore

Cet appareil intègre une fonction permettant d'augmenter automatiquement les graves lorsque le volume est bas. Cette fonction permet également d'augmenter les basses lorsque le volume est élevé, mais l'effet est moindre que lorsque le volume est bas. Appuyez sur le bouton Compensation sonore (**LOUDNESS**) de la télécommande pour accéder à la fonction, l'icône «  » s'affichera sur le panneau avant; appuyez de nouveau et l'icône disparaîtra.

Préréglage de l'égaliseur

Vous pouvez sélectionner l'un des cinq préréglages de l'égaliseur pour ajuster le son. Appuyez de manière répétée sur le bouton **P-EQ** pour faire défiler les options suivants :

MONOTONE → POP → JAZZ → ROCK → CLASSIQUE

FR-16

Modification de la luminosité de l'affichage du panneau avant

La luminosité d'affichage de l'heure peut être réglée sur trois niveaux différents. Réglez la luminosité en appuyant plusieurs fois sur le bouton de luminosité (**DIM**) du panneau avant ou de la télécommande.

Ecoute avec un casque

Branchez un casque dans la prise  à l'arrière de l'appareil.

Écoute des stations de radio

Vous pouvez écouter les stations de radio FM. Les stations peuvent être réglées de manière manuelle ou automatique, et peuvent être mémorisées.

Attention :

Avant d'écouter la radio, vérifiez que l'antenne FM est correctement branchée, déployée et orientée.

Réglage des fréquences des stations de radio

1. Faites tourner le bouton des **FONCTIONS** de l'appareil ou appuyez sur le bouton **FM** de la télécommande. Le mot « TUNER » s'affiche sur le panneau avant.
2. Sélectionnez une station de radio, en procédant avec l'une des méthodes suivantes :

♦ Syntonisation automatique

Appuyez et maintenez le bouton  enfoncé durant une seconde ou plus, les fréquences changent automatiquement jusqu'à ce qu'une station soit détectée.

♦ Syntonisation manuelle

Appuyez plusieurs fois sur le bouton  pour changer la fréquence jusqu'à ce que vous trouviez la station que vous voulez.

Stations préréglées (disponible uniquement si au moins une station de radio a été préréglée)

Appuyez plusieurs fois sur  pour sélectionner le numéro de la station désirée. La fréquence et la bande s'affichent sur le panneau avant.

Mémorisation des stations

Vous pouvez mémoriser manuellement jusqu'à 20 stations FM.

Pour préréglager une station de radio, procédez comme suit :

1. Appuyez sur le bouton **PROG** de la télécommande, le numéro de préréglage s'affichera.
2. Appuyez sur  pour sélectionner le numéro de préréglage

Remarque : Si vous sélectionnez plus de 20 stations, le numéro de préréglage sera automatiquement changé en "1".

FR-17

1. Appuyez à nouveau sur le bouton **PROG** pour mémoriser cette station. L'écran revient à l'affichage de la fréquence diffusé.
2. Répétez les étapes 1 à 3 pour chaque station de radio que vous voulez mémoriser en leur affectant un numéro de mémoire différent.

Remarque : Si l'appareil est débranché ou si le courant est coupé, les stations pré-réglées sont conservées en mémoire.

Changement du mode de réception FM

Appuyez sur le bouton **MODE** pour sélectionner le canal stéréo ou mono afin de recevoir le meilleur mode de réception FM

Affichage des informations RDS

Chaque fois que vous appuyez sur le bouton **DISPLAY**, l'écran bascule successivement dans les modes d'affichage suivants : Nom de la Station, Fréquence, Type de Programme, Radiotexte, Date / Horloge.

Les informations s'affichent dans la partie inférieure de l'écran.

Nom de la station

Lors de la réception d'une station RDS, le nom de la station s'affiche.

Type de programme

Signal d'identification du type de programme (Exemple: Infos, Rock, Musique classique)

Heure

La fonction RDS CLOCK peut ne pas fonctionner correctement dans les zones où le service RDS CLOCK n'est pas disponible. Quand un service RDS CLOCK est disponible, la fonction RDS CLOCK s'active.

Radiotexte

Ce mode affiche la description de la station.

Fréquence

Ce mode affiche la fréquence de la station en cours, par exemple 89.80 MHz.

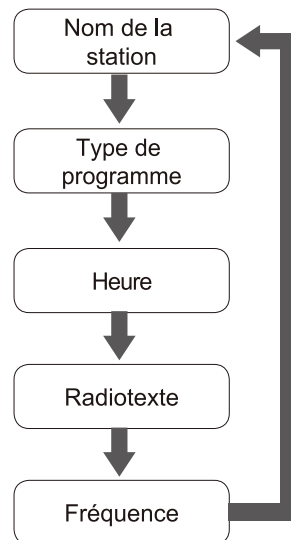

Fonctionnement CD

Lecture CD

1. Tournez le bouton des FONCTIONS de l'appareil ou sur le bouton **CD** de la télécommande. Le mot « DISC » s'affiche sur le panneau avant.
2. Appuyez sur le bouton **▲** pour ouvrir le plateau de disque, puis placez un disque sur le plateau de lecture (face imprimée vers le haut).
3. Appuyez sur le bouton **▲** pour refermer le plateau, le système lira le disque et lancera la lecture automatiquement.

Remarque : En mode d'arrêt, veuillez appuyer sur **▶||** pour démarrer la lecture du disque.

4. Appuyez sur **▶||** pour mettre la lecture en pause, et appuyez de nouveau pour reprendre la lecture.
5. Appuyez sur **■** pour arrêter la lecture du disque.

Sélection directe d'une plage

Chargez un disque puis après l'initialisation, vous pouvez sélectionner des plages en utilisant les touches **0 à 9, 10+** de la télécommande et lancer la lecture.

- ♦ Si le numéro de la plage est inférieur à 10, appuyez sur les touches numériques de **0 à 9**.
- ♦ Si le numéro de la plage est supérieur à 10, appuyez sur la touche numérique **10+**, puis saisissez le chiffre des unités avec les touches numériques de **0 à 9**. Chaque pression sur la touche 10+ augmente le nombre d'une dizaine (10, 20, 30 etc.). Ainsi, pour la plage numéro 22, appuyez deux fois sur 10+, puis sur la touche 2.

Changement de plage au cours de la lecture

- ♦ Appuyez une ou plusieurs fois sur **◀◀** pour accéder à une ou plusieurs plages précédente(s) sur le disque.
- ♦ Appuyez une ou plusieurs fois sur **▶▶** pour accéder à une ou plusieurs plages suivante(s) sur le disque.

Recherche d'un passage

Appuyez et maintenez **◀◀** ou **▶▶** pour chercher la position à partir de laquelle vous désirez démarrer la lecture.

Affichage des informations de lecture

Appuyez sur le bouton **DISPLAY** pour afficher le numéro de la plage en cours de lecture et la durée de lecture restante.

Programme de lecture

Vous pouvez programmer jusqu'à 20 plages dans l'ordre que vous voulez. L'appareil doit impérativement être à l'arrêt et un CD doit être inséré.

1. Insérez un disque, puis appuyez sur **■** lorsque la lecture démarre.
2. Appuyez sur le bouton **PROG** et l'écran affichera "01-P-01".

- Appuyez sur les touches numériques de **0 à 9, +10** ou sur **◀▶** de la télécommande pour sélectionner le numéro de la plage désiré.
- Appuyez sur le bouton **PROG** pour confirmer le numéro de la plage à programmer.
- Répétez les étapes 3 et 4 pour sélectionner et programmer toutes les plages désirées.
- Appuyez sur le bouton **▶||** pour démarrer la lecture programmée.
- Appuyez une fois sur le bouton **■** pour arrêter la lecture programmée. Appuyez une deuxième fois sur le bouton **■** pour annuler le programme.

Lecture du début (intro) de chaque plage

Appuyez sur le bouton **INTRO** de la télécommande pour lire successivement le début de chaque plage. La durée de lecture de chaque plage est de 10 secondes. Lorsque vous entendez la plage désirée, appuyez sur le bouton **INTRO**.

Lecture répétée (CD)

- Le bouton **MODE** vous permet de régler la répétition d'UNE plage ou de TOUTES les plages.
 - Première pression : Pour répéter la lecture d'une plage, « **TRK** » et « **REP** » clignoteront.
 - Deuxième pression : Pour répéter la lecture de toutes les plages du disque, le mot « **TRK** » restera allumé et « **REP ALL** » clignotera.
 - Troisième pression : Pour mettre les plages en lecture de manière aléatoire, le mot « **TRK** » restera allumé et « **REP ALL** » clignotera.
 - Quatrième pression : Pour annuler la répétition de lecture; le mot "**SHUF**" disparaîtra.
- La répétition d'un passage A-B peut être réglée en appuyant sur le bouton **A-B**.
 - Première pression : Sélectionnez le point de départ et la lettre « **A-** » restera allumée.
 - Deuxième pression : Sélectionnez le point final et les lettres « **A-B** » resteront allumées.
 - Troisième pression : Pour annuler la répétition; les lettres « **A-B** » disparaîtront.

Remarque : La fonction de répétition **A-B** ne fonctionne qu'au sein d'une même plage.

Lecture des disques MP3/WMA

Remarque : La lecture de fichiers MP3/WMA enregistrés sur un CD peut être affectée par le type et le format du disque ou la qualité d'enregistrement. Si vous n'arrivez pas à lire correctement un disque, nous vous conseillons d'utiliser une source USB pour lire les fichiers MP3/WMA.

Pendant la sélection de plages, le lecteur affiche automatiquement le numéro de l'album et de la plage. Par exemple : La plage numéro 21 peut être de l'album 3, page 7.

- Tournez le bouton des **FONCTIONS** de l'appareil ou sur le bouton **CD** de la télécommande. Le mot « **DISC** » s'affichera sur le panneau avant.
- Appuyez sur le bouton **▲** pour ouvrir le plateau de disque puis placez le disque MP3/WMA sur le plateau.

- Appuyez sur le bouton **DISPLAY** de la télécommande, les informations ID3 (titre de la chanson et artiste) s'afficheront ou "NO ID3" apparaîtra s'il n'y a pas d'informations ID3. Appuyez de nouveau sur ce bouton et l'album, la plage et la durée de lecture s'afficheront.
- Durant la lecture de disques MP3/WMA, l'écran affiche l'album et la plage en cours..
- Appuyez sur le bouton **◀▶** pour sélectionner la plage précédente / suivante. Appuyez sur les boutons **◀▶** durant quelques secondes pour lancer une recherche rapide en avant ou en arrière.
- Appuyez sur les boutons **ALB+** (album suivant) ou **ALB-** (album précédent) de la télécommande pour sélectionner l'album suivant ou précédent, et mettre en lecture la première plage de cet album. Lorsque la lecture est terminée, appuyez sur les boutons **ALB +/-** de la télécommande pour sélectionner l'album suivant / précédent. Puis choisissez la plage avec les boutons **◀▶**.
- Appuyez sur le bouton **▶||** pour démarrer la lecture du disque.
- Appuyez sur le bouton **■** pour arrêter la lecture.

Remarque : La lecture continuera jusqu'à la dernière plage lorsque les plages sélectionnées ont été mises en lecture.

Les 2 premiers chiffres de l'écran correspondent au numéro de l'album, les 3 chiffres suivants correspondent au numéro de la plage, et ceux qui suivent correspondent à la durée écoulée exprimée en minutes et en secondes.

Répétition de lecture (disque MP3)

- Le bouton **MODE** vous permet de régler la répétition d'une plage (ONE), d'un album (ALB) et de tout (ALL).
 - Première pression : Pour répéter la lecture d'une même plage; les mots « **TRK** » et « **REP** » clignoteront.
 - Deuxième pression : Pour répéter la lecture de l'album en cours; le mot « **TRK** » restera allumé et « **REP ALB** » clignotera.
 - Troisième pression : Pour répéter la lecture de toutes les plages du disque, le mot « **TRK** » restera allumé et « **REP ALL** » clignotera.
 - Quatrième pression : Pour répéter la lecture des plages dans un ordre aléatoire, le mot « **TRK** » restera allumé et « **SHUF** » clignotera.
 - Cinquième pression : Pour annuler la fonction de répétition, le mot « **SHUF** » disparaîtra.
- La répétition d'un passage A-B peut être réglée en appuyant sur le bouton **A-B**.
 - Première pression : Sélectionnez le point de départ et la lettre « **A-** » restera allumée.
 - Deuxième pression : Sélectionnez le point final et les lettres « **A-B** » resteront allumées.
 - Troisième pression : Pour annuler la répétition; les lettres « **A-B** » disparaîtront.

Remarque : La fonction de répétition A-B ne fonctionne qu'au sein d'une même plage.

Périphérique USB

Lecture à partir d'un périphérique USB

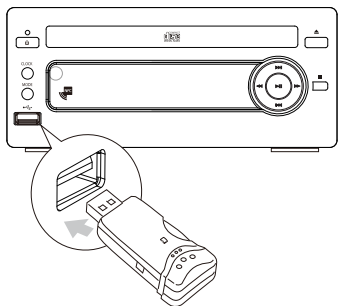

1. Insérez la fiche du périphérique USB dans la prise  au dos de l'appareil.
2. Tournez le bouton des **FONCTIONS** de l'appareil ou appuyez sur le bouton **USB** de la télécommande pour sélectionner la fonction USB. Le mot « USB » s'affichera sur l'écran.
3. Les fichiers enregistrés sur le périphérique USB seront mis en lecture automatiquement.
4. En mode d'arrêt, appuyez sur le bouton **▶||** pour démarrer la lecture du disque. Durant la lecture, appuyez sur le bouton **▶||** pour arrêter temporairement la lecture; appuyez à nouveau sur ce bouton pour reprendre la lecture.
5. Appuyez sur **■** pour arrêter la lecture.

Remarque : Le lecteur permet la lecture USB des fichiers de format MP3, WMA seulement.

Accès à un dossier

- Durant la lecture, appuyez sur les boutons **ALB +/-** de la télécommande pour sélectionner un dossier.
- En mode d'arrêt, appuyez sur les boutons **ALB +/-** de la télécommande pour sélectionner un dossier et appuyez sur **◀◀/▶▶** pour sélectionner un fichier puis appuyez sur le bouton **▶||** pour démarrer la lecture.

A propos de la CCP

Appariez votre appareil portable CCP (communication en champ proche) directement à cet appareil en un seul clic.

1. Activez NFC sur votre appareil portable.
2. Tapez l'appareil portable sur la zone CCP  de l'appareil.
3. Faites fonctionner l'appareil portable directement.
4. Tapez de nouveau sur la zone CCP de l'appareil pour le déconnecter.

Remarque : Cette fonction n'est disponible que pour les appareils portables compatibles avec la technologie CCP.

Lecture d'un dispositif Bluetooth

L'appareil dispose d'une fonction Bluetooth qui peut recevoir un signal à moins de 10 mètres.

Appariez l'appareil avec un dispositif Bluetooth pour écouter la musique :

1. Tournez le bouton des FONCTIONS de l'appareil ou appuyez sur le bouton **CD** de la télécommande pour sélectionner la source bluetooth. Le mot « BT » s'affichera sur l'écran.

2. Activez la fonction Bluetooth sur votre dispositif Bluetooth (voir le manuel d'utilisation du dispositif).
3. Sélectionnez "UX-F327S" sur votre dispositif pour l'apparier.
 - Pour les dispositifs anciens, vous devez entrer "0000" comme mot de passe pour l'appariement.
4. Commencez la lecture musicale sur votre appareil Bluetooth, vous pouvez utiliser cette unité pour contrôler la fonction sur votre appareil Bluetooth.
 - Pour mettre la lecture en pause ou pour la reprendre, appuyez sur **▶||**.
 - Pour accéder à une plage, appuyez sur **◀◀/▶▶**.
 - Pour augmenter ou baisser le volume, appuyez sur les boutons **VOL +/-**.
5. Appuyez longuement sur le bouton d'appariement (**PAIRING**) de la télécommande pendant 2 secondes ou plus pour désactiver la fonction Bluetooth à partir de votre appareil Bluetooth.

Remarque :

- * La portée opérationnelle est d'environ 10 mètres.
- * Tout obstacle peut réduire la portée opérationnelle.
- * L'appareil sera également déconnecté s'il est déplacé au-delà de la plage de fonctionnement.
- * Si vous désirez reconnecter votre appareil au lecteur, remettez l'appareil à portée opérationnelle du lecteur.
- * Cette unité prend en charge A2DP (Profils de distribution audio avancés).
- * La compatibilité avec tous les périphériques Bluetooth n'est pas garantie.



Réglage du minuteur d'alarme

Remarque : Vérifiez que vous avez correctement réglé l'horloge.

1. En mode horloge, appuyez et maintenez le bouton **TIMER** enfoncé jusqu'à ce que [TIMER SET] (réglage du minuteur) s'affiche sur l'écran.
2. Appuyez sur le bouton **◀◀/▶▶** / **◀◀** / **▶▶** pour sélectionner la source.
3. Appuyez sur le bouton **TIMER** pour confirmer. Les chiffres des heures se mettent à clignoter.
4. Appuyez sur le bouton **◀◀/▶▶** / **◀◀** / **▶▶** pour régler les heures, puis appuyez de nouveau sur **TIMER**. Les chiffres des minutes clignotent.
5. Appuyez sur le bouton **◀◀/▶▶** / **◀◀** / **▶▶** pour régler les minutes, puis appuyez de nouveau sur **TIMER** pour confirmer.
6. Appuyez sur le bouton **VOL +/-** pour régler le volume, puis appuyez de nouveau sur **TIMER** pour confirmer. L'icône de l'horloge apparaîtra sur l'affichage.

Activation / désactivation du minuteur d'alarme

En mode de veille, appuyez plusieurs fois sur le bouton **TIMER**.

- * Si le minuteur est activé, l'icône  s'affiche.
- * Si le minuteur est désactivé, l'icône  disparaît de l'affichage.

Remarque :

- Le minuteur d'alarme n'est pas disponible si la source est réglée sur « AUX ».
- Si la source USB est sélectionnée, mais qu'aucun périphérique USB n'est branché, l'appareil bascule automatiquement en mode TUNER.

Réglage du minuteur de sommeil

Quand l'appareil est en marche, appuyez plusieurs fois sur le bouton sommeil (**SLEEP**) pour sélectionner un délai d'extinction automatique (en minutes) : 120, 90, 60, 45, 30, 15. Lorsque le mode sommeil est activé, l'écran affichera **zZ**.

Pour désactiver le mode sommeil

Appuyez plusieurs fois sur le bouton **SLEEP** jusqu'à ce que [OFF] s'affiche. Lorsque le mode sommeil est désactivé, "zZ" disparaîtra de l'affichage.

Lecture à partir d'un périphérique externe

1. Connectez les prises AUX IN 1 ou 2 à l'arrière de l'appareil aux prises de sortie AUX sur l'équipement auxiliaire avec un câble audio illustré ci-dessous.

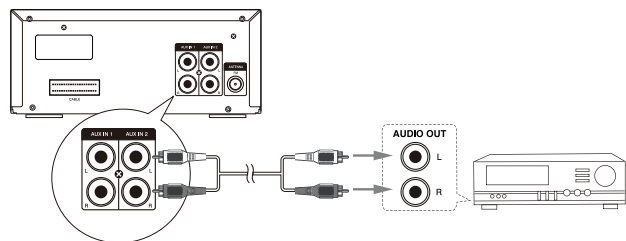

2. Appuyez sur le bouton FONCTIONS de l'appareil ou appuyez plusieurs fois sur AUX de la télécommande pour sélectionner la source AUX 1 ou 2. « AUX 1 » ou « AUX 2 » s'affichera sur l'écran.
3. Démarrez la lecture sur l'appareil externe (voir le manuel d'utilisation de l'appareil externe).

Entretien

Nettoyage de l'appareil

Remarque : Débranchez toujours complètement l'appareil de la prise secteur avant de le nettoyer.

- Pour nettoyer l'appareil, essuyez son boîtier avec un chiffon non pelucheux et légèrement humide.
- N'utilisez pas de liquide de nettoyage contenant de l'alcool, de l'ammoniaque ou des substances abrasives.
- Ne vaporisez pas d'aérosol sur ou à proximité de l'appareil.

Manipulation des disques



- Ne touchez pas la surface de lecture du disque.
- Ne collez pas de papier ou de ruban sur le disque.

Nettoyage des disques



- Les empreintes de doigts et la poussière entraînent la détérioration du son et de l'image sur le disque. Frottez le disque du centre vers l'extérieur à l'aide d'un chiffon. Gardez toujours vos disques propres.
- Si vous n'arrivez pas à enlever les poussières en essuyant avec un chiffon doux, essayez le disque avec un chiffon doux légèrement humidifié et essuyez-le avec un chiffon sec.
- N'utilisez aucun type de solvant tel qu'un diluant, benzène, nettoyants disponibles dans le commerce ou spray antistatique. Ils pourraient endommager le disque.

Rangement des disques

- Ne rangez pas vos disques dans des espaces exposés à la lumière directe du soleil ou à proximité de sources de chaleur.
- Ne rangez pas les disques dans des endroits soumis à l'humidité et à la poussière, comme une salle de bains ou près d'un humidificateur.
- Le fait de stocker vos disques verticalement dans un boîtier, d'empiler les disques ou de poser des objets sur les disques lorsqu'ils sont sortis de leur boîtier peut entraîner leur déformation.

Guide de dépannage

Si vous rencontrez un problème avec votre appareil, procédez aux vérifications suivantes avant de contacter un réparateur.

Si vous n'arrivez pas à régler le problème avec ces indications ou si l'appareil a subi une détérioration physique, contactez un personnel qualifié, par exemple le distributeur, pour faire réparer l'appareil.

Pas d'alimentation

- Vérifiez que l'unité principale est correctement branchée dans une prise électrique CA.
- Vérifiez que la prise électrique CA est sous tension.
- Pour économiser l'énergie, l'appareil se met automatiquement en veille 15 minutes après la fin de la lecture et sans action de votre part.

La télécommande ne fonctionne pas

- Avant d'appuyer sur l'un des boutons de fonction, sélectionnez d'abord la source appropriée avec la télécommande au lieu de l'appareil.
- Rapprochez la télécommande de l'appareil.
Insérez la pile dans la télécommande en respectant les indications de polarité (+/-).
- Remplacez la pile
- Dirigez la télécommande vers le capteur infrarouge frontal de l'appareil.
- Pour économiser l'énergie, l'appareil se met automatiquement en veille 15 minutes après la fin de la lecture et sans action de votre part.

Mauvaise réception radio

- Déployez entièrement l'antenne FM et positionnez-la correctement.

Impossible d'afficher certains fichiers du périphérique USB.

- Le nombre de dossiers ou de fichiers du périphérique USB est supérieur à la limite de l'appareil. Cela n'est pas un dysfonctionnement.
- Le format des fichiers n'est pas compatible.

Le périphérique USB n'est pas compatible

- Le périphérique USB est incompatible avec l'appareil. Essayez-en un autre.

La lecture musicale n'est pas disponible sur cet appareil même après une connexion Bluetooth réussie.

- L'appareil ne peut pas être utilisé pour mettre de la musique en lecture à travers ce dispositif sans fil.

Aucun disque n'est détecté.

- Insérez un disque.
- Vérifiez que la face imprimée du disque est positionnée vers l'intérieur.
- Attendez que la condensation présente sur la lentille du lecteur s'évapore.
- Nettoyez ou changez le disque.
- Utilisez un CD finalisé ou dont le format est compatible.

Il n'y a pas de son ou le son est de mauvaise qualité.

- Réglez le volume.
- Vérifiez que les enceintes fonctionnent normalement.
- Vérifiez si les fils d'enceinte dénudés sont connectés.

Le disque ne se met pas en lecture.

- Insérez un disque pouvant être lu sur le plateau de lecture avec sa face imprimée vers le haut.
- Vérifiez s'il y a des rayures ou des taches sur le disque.
- De l'humidité s'est condensée à l'intérieur de l'appareil. Sortez le disque et laissez l'appareil allumé pendant environ une heure.
- Débranchez et rebranchez le câble d'alimentation CA, puis remettez l'appareil en marche.
- Cet appareil n'est pas en mode d'appariement.
- Cet appareil est déjà connecté à un périphérique Bluetooth.
Si c'est le cas, déconnectez cet appareil et essayez à nouveau.

Le minuteur ne fonctionne pas

- Réglez l'horloge correctement.
- Activez le minuteur.

Les réglages de l'horloge/minuteur ont été effacés.

- Il y a eu une coupure de courant ou le câble d'alimentation a été débranché de la prise électrique.
- Réglez à nouveau l'horloge / le minuteur.

La qualité audio est médiocre après la connexion avec un périphérique compatible Bluetooth

- La réception Bluetooth est mauvaise.
Rapprochez le périphérique de l'appareil, ou enlevez tous les obstacles entre eux

La connexion avec cet appareil ne s'effectue pas

- Le périphérique n'est pas compatible avec les profils requis par l'appareil.
- La fonction Bluetooth de votre périphérique n'est pas activée. Consultez le manuel d'utilisation du périphérique pour savoir comment activer cette fonction.

Spécifications

Spécification de l'appareil

Alimentation	: 220-240V ~ 50/60Hz
Plage de réception FM	: 87,5~108 MHz
Consommation électrique	: 28W (ECO veille 0,5W)
Puissance de sortie	: 50W x 2
Taux de distorsion harmonique	: ≤ 1%
Dimensions	: (CD) 160 (Largeur) x 78 (Hauteur) x 250 (Diamètre) mm (Amplificateur) 160 (Largeur) x 78 (Hauteur) x 250 (Diamètre) mm.

Spécifications des enceintes

Impédance	: 6 Ω
Consommation électrique	: 50W
Dimensions	: 130 (Largeur) X 182 (Hauteur) X 203 (Diamètre) mm

Spécifications Bluetooth

Système de communication	: Version standard Bluetooth 2.1 et spécification EDR
Sortie communication maximale	: Puissance Bluetooth standard de classe 2 Plage de environ 10 m
Bandes de fréquences	: Bande 2,4 GHz (2,4000 GHz – 2,4835 GHz)
Profils Bluetooth compatibles	: Profil de Distribution Audio Avancée (A2DP)
Nombre de multi-périphériques pouvant être appariés	: jusqu'à 8 périphériques
Codecs compatibles (Réception) (Transmission)	: CSB (Codage de sous-bande)
Echelle de fréquences	: 2400-2483,5MHz
Puissance de transmission	: < 100mW

Télécommande

Distance	: 6 m
Angle	: ±30°

Remarque : La conception et les spécifications sont susceptibles de modifications sans préavis.

MISE AU REBUT



■ En tant que revendeur, nous nous préoccupons de l'environnement. Aidez-nous en observant toutes les instructions de mise au rebut de vos produits, emballages et, le cas échéant, accessoires et piles. Nous devons tous œuvrer pour la protection des ressources naturelles et nous efforcer de recycler tous les matériaux d'une manière qui ne puisse nuire ni à notre santé ni à l'environnement. Nous devons tous nous conformer strictement aux lois et règlements de mise au rebut édicté par nos autorités locales. Évitez de jeter vos produits électriques défectueux ou obsolètes, et vos piles usagées, avec vos ordures ménagères.

Contactez votre revendeur ou vos autorités locales pour connaître les instructions de mise au rebut et de recyclage. Déposez les piles au point de collecte pour recyclage le plus proche de chez vous. Le guide d'instruction du produit vous indique exactement comment procéder pour enlever les piles usagées.

Nous nous excusons d'avance pour les désagréments causés par les quelques erreurs mineures que vous pourriez rencontrer, généralement dues aux constantes améliorations que nous apportons à nos produits.

Hotline Darty France

Quels que soient votre panne et le lieu d'achat de votre produit en France, avant de vous déplacer en magasin Darty, appelez le 0 978 970 970 (prix d'un appel local) 7j/7 et 24h/24.

Hotline Vanden Borre

Le service après-vente est joignable au +32 2 334 00 00, du lundi au vendredi de 8h à 18h et le samedi de 9h à 18h.

En raison des mises au point et améliorations constamment apportées à nos produits, de petites incohérences peuvent apparaître dans ces instructions. Veuillez nous excuser pour la gêne occasionnée.

Darty Holdings SAS © 14 route d'Aulnay 93140 Bondy, France 07 / 07 / 2017

Ce produit est distribué et garanti exclusivement par Etablissement Darty et Fils.
"JVC" est une marque de JVC KENWOOD Corporation utilisée par Etablissement Darty et Fils sous licence.

FNAC DARTY

DARTY Holdings SAS
14 Route D'Aulnay
93140 Bondy
France

EU Declaration of Conformity

Déclaration UE de Conformité

EU- Conformiteitsverklaring

Declaración UE de conformidad

Declaração de conformidade da UE

Product Description –

Description du produit :

Productbeschrijving:

Descripción del producto :

Descrição do produto:

CD/Bluetooth®/FM Radio/Hifi system

Chaîne Hifi CD / Bluetooth® / Radio FM

Hifiketen met CD / Bluetooth® / FM-radio

Cadena Hi-fi CD / Bluetooth® / Radio FM

Corrente Hifi CD / Bluetooth® / Radio FM

Brand - Marque / Merk/ Marca:

JVC

Model number - Référence commerciale UX-F327S

/Modelnummer / Número de modelo /

Número do modelo :

We declare that the above product has been evaluated and deemed to comply with the requirements of the listed European Directives and standards:

Nous déclarons que le produit ci-dessus a été évalué et jugé conforme aux dispositions des directives et des normes européennes énumérées ci-après:

Wij verklaren dat het hierboven vermeld product is beoordeeld overeenkomstig en geacht te voldoen aan de eisen van genoemde Europese Richtlijnen en normen:

Declaramos que el producto mencionado anteriormente ha sido evaluado y se ha estimado que cumple con las normas y los requisitos de las Directivas Europeas enunciadas:

Declaramos que o produto apresentado acima foi avaliado e considerado em conformidade com os requisitos das diretivas e normas europeias listadas:

Radio Equipment directive (2014/53/EU) –

Directive équipement radioélectrique (2014/53/UE)

Radioapparatuur richtlijn (2014/53/EU)

Directiva de equipos de radioeléctricos (2014/53/UE)

Directiva de equipamentos de rádio (2014/53/UE)

The product is in accordance with the RED. Le produit est conforme à la directive RED.

Het product is in overeenstemming met de RED.

El producto cumple con el RED.

O produto encontra-se em conformidade com a RED.

RoHS 2 Directive (2011/65/EU) - Directive RoHS 2 (2011/65/UE)

RoHS-2 richtlijn (2011/65/EU) Directiva RoHS 2 (2011/65/UE)

ETSI EN 301 489-1 V2.1.1 (2017-02)

Final Draft ETSI EN 301 489-3 V2.1.1 (2017-03)

ETSI EN 301 489-17 V3.1.1 (2017-02)

ETSI EN 300 328 V2.1.1 (2016-11)

EN 55032:2015

EN 61000-3-2:2014

EN 61000-3-3:2013

EN 55020:2007+A11 :2011

Final Draft ETSI EN 303 345 V1.1.7 (2017-03)

EN 62479:2010

ETSI EN 300 330 V2.1.1 (2017-02)

EN 60065 :2014

Notified Body: SGS

Organisme Notifié

Aangemelde instantie

Organismo notificado

Organismo notificado



The person responsible for this declaration is:

Le responsable de cette déclaration est :

De verantwoordelijke persoon voor deze verklaring is:

La persona responsable de esta declaración es:

A pessoa responsável por esta declaração é:

Name - Nom -: François Lemauf

Position - Poste: General Manager Direct Sourcing

Signature - Signature:

Date : 27th July, 2017

FD-François Lemauf

Elvire JOMBART

