



MARQUE: HOOVER
REFERENCE: LA71_LA20
CODiC: 4369300



NOTICE



HOOVER



USER MANUAL (GB)	P 01
MANUEL D'UTILISATION (FR)	P 04
BEDIENUNGSANLEITUNG (DE)	P 08
MANUALE ISTRUZIONI (IT)	P 11
GEBRUIKERSHANDLEIDING (NL)	P 15
MANUAL DE INSTRUÇÕES (PT)	P 18
MANUAL DE INSTRUCCIONES (ES)	P 22
BRUGERVEJLEDNING (DK)	P 25
BRUKSANVISNING (NO)	P 29
INSTRUKTIONSMANUAL (SE)	P 32
KÄYTTÖOHJE (FI)	P 36
ΟΔΗΓΙΕΣ ΧΡΗΣΕΩΣ (GR)	P 39
РУКОВОДСТВО ПОЛЬЗОВАТЕЛЯ (RU)	P 43
INSTRUKCJA OBSŁUGI (PL)	P 46
NÁVOD K OBSLUZE (CZ)	P 50
NAVODILA ZA UPORABO (SI)	P 53
KULLANIM KILAVUZU (TR)	P 57



BORN INNOVATIVE

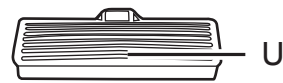
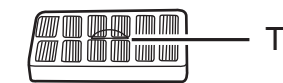
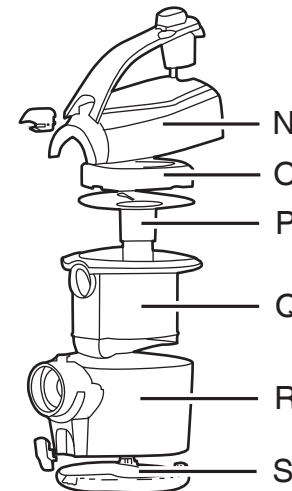
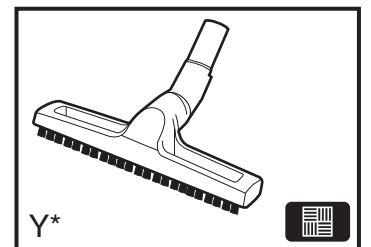
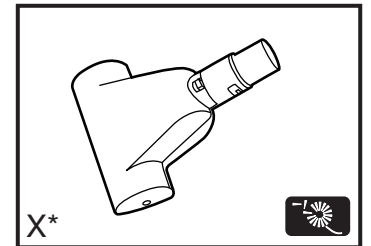
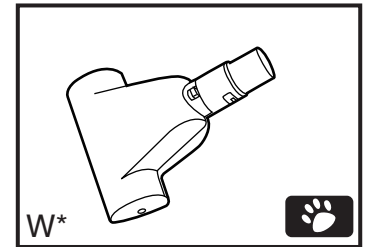
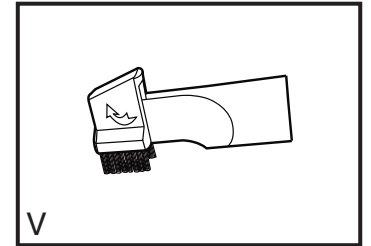
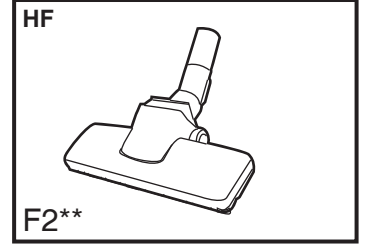
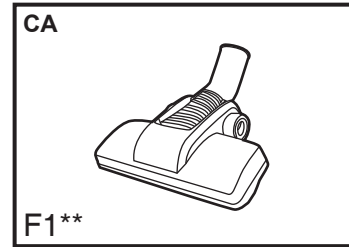
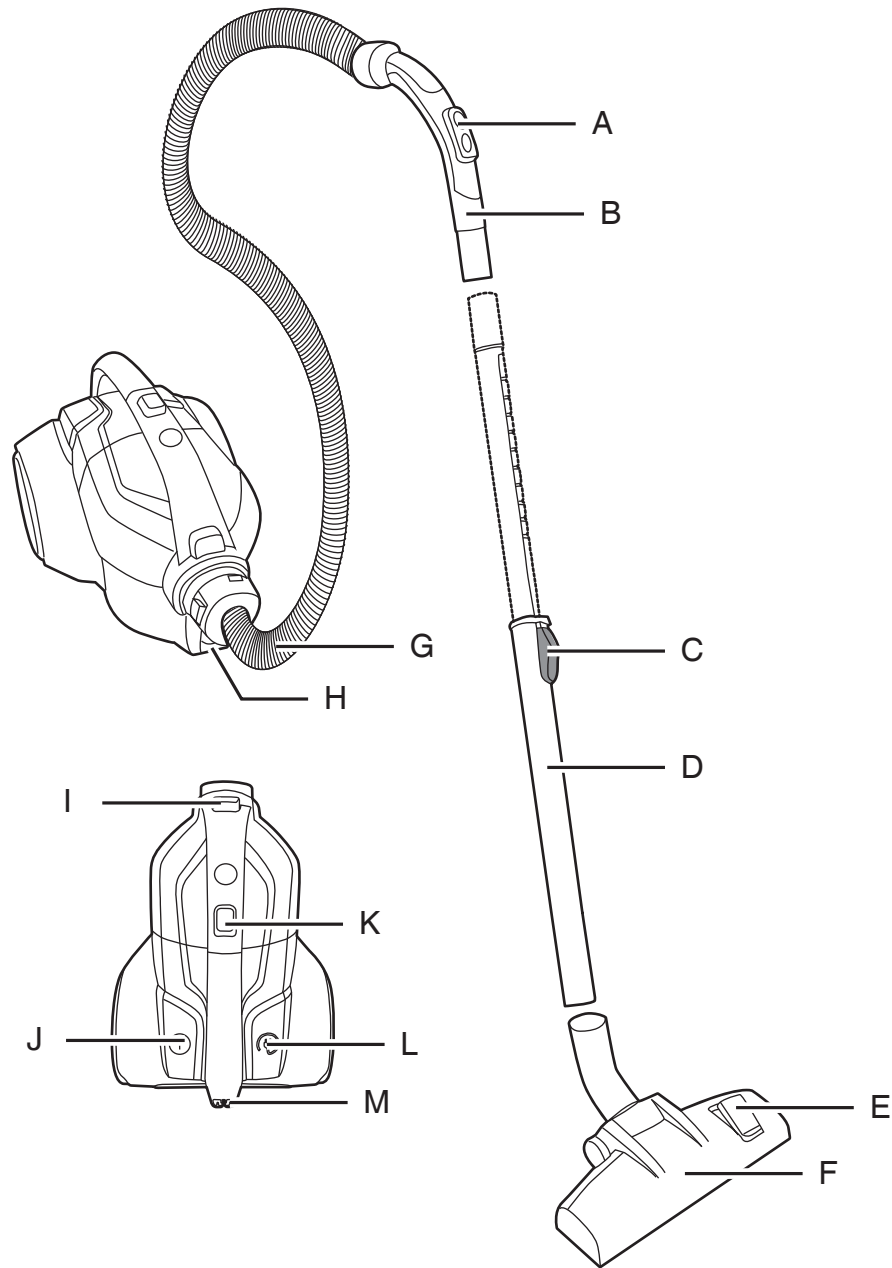

* Certain models only

** Certain models only, nozzles may vary according to model

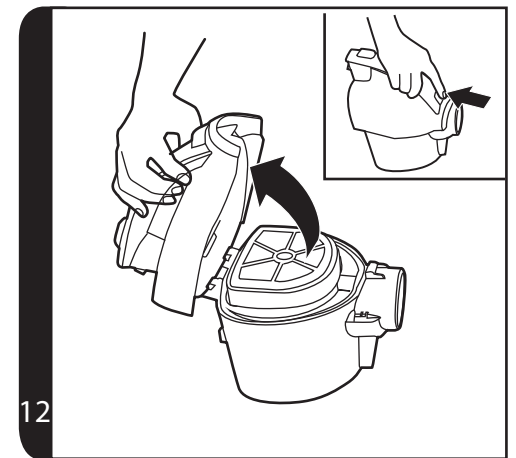
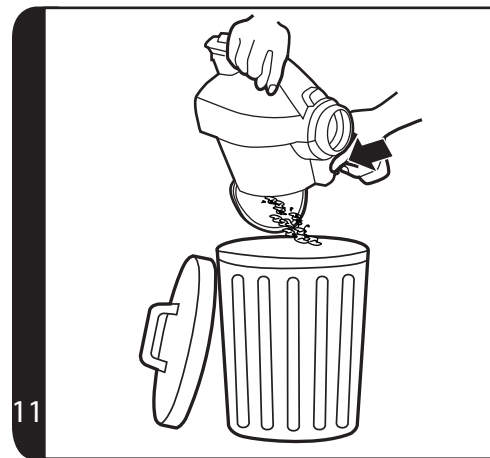
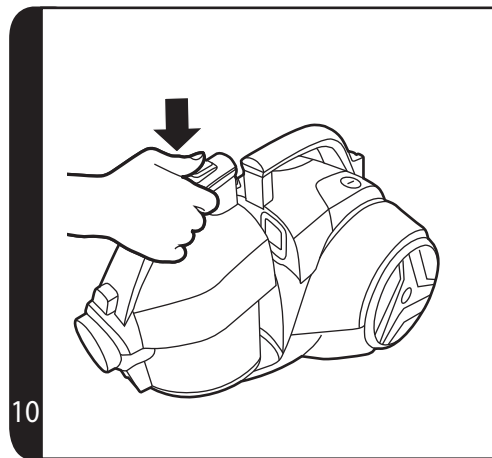
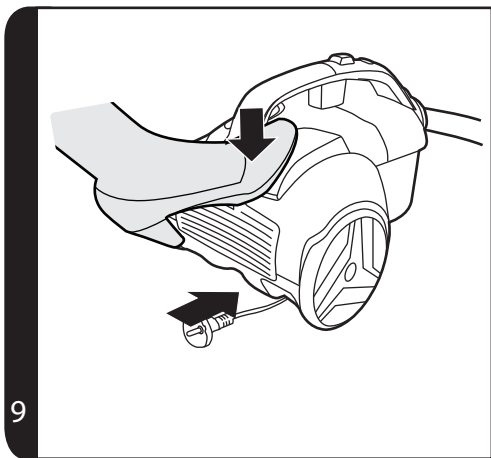
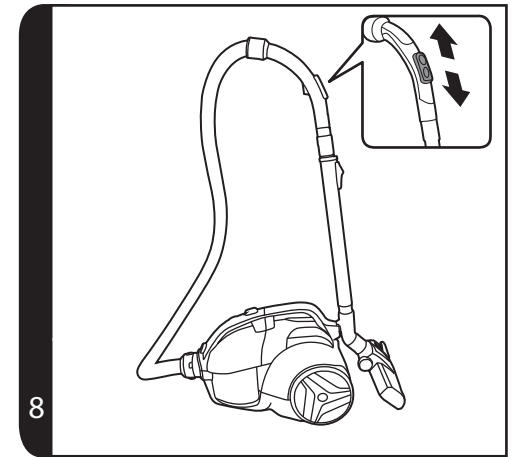
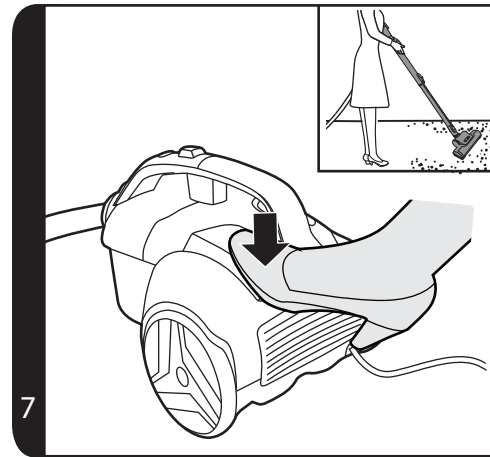
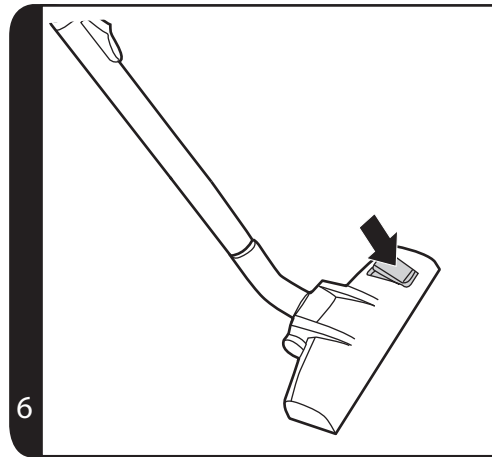
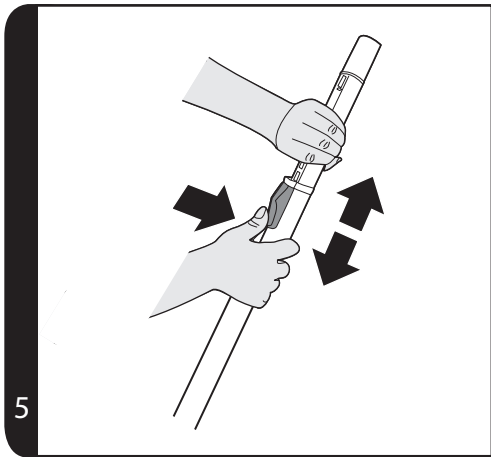
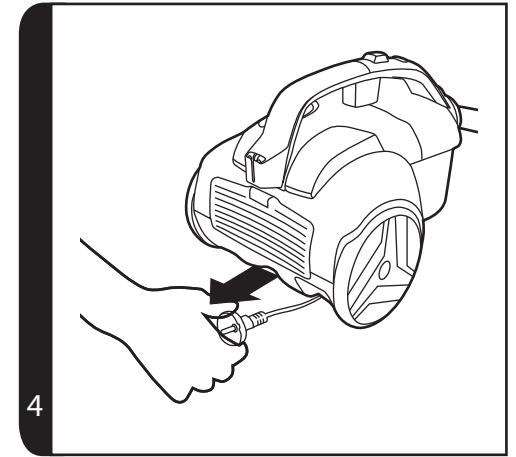
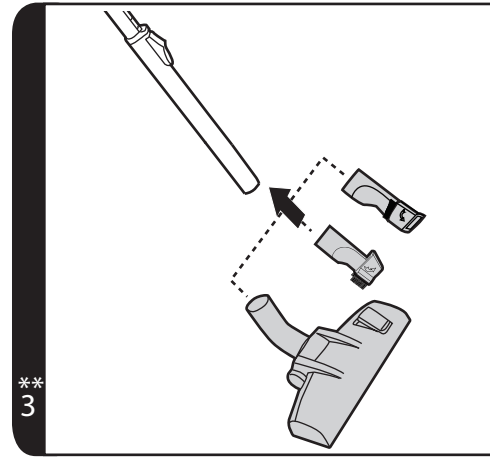
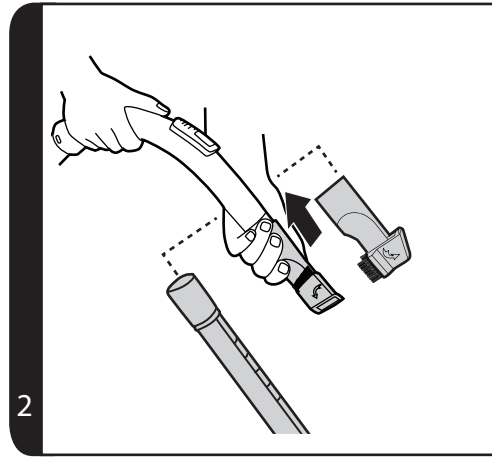
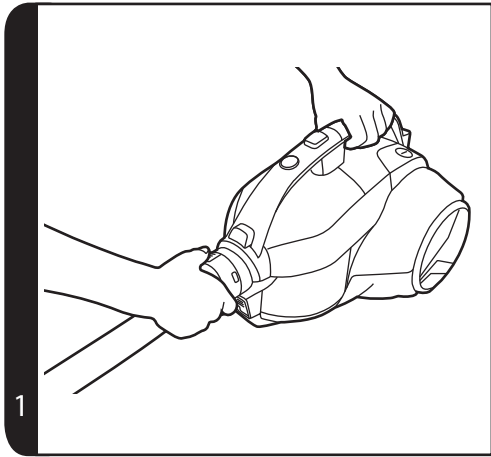

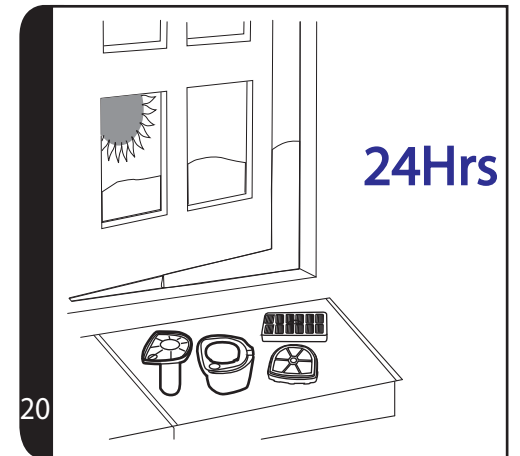
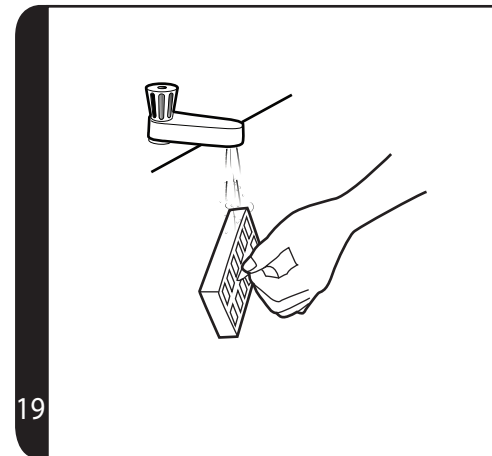
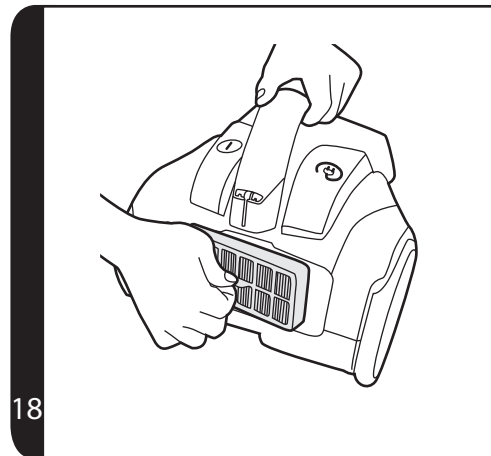
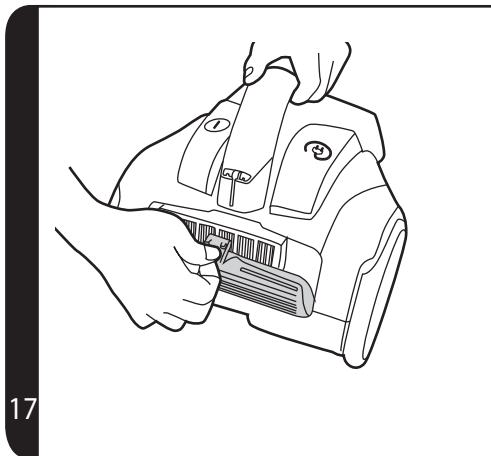
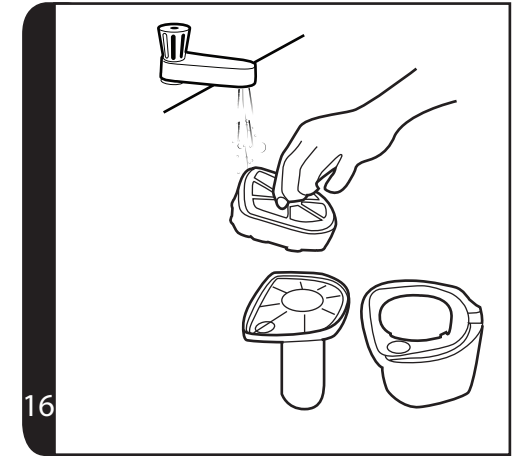
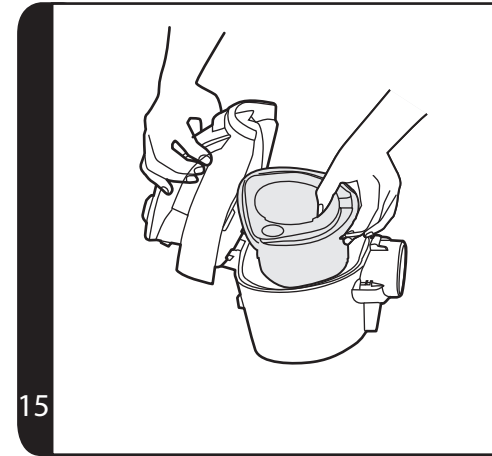
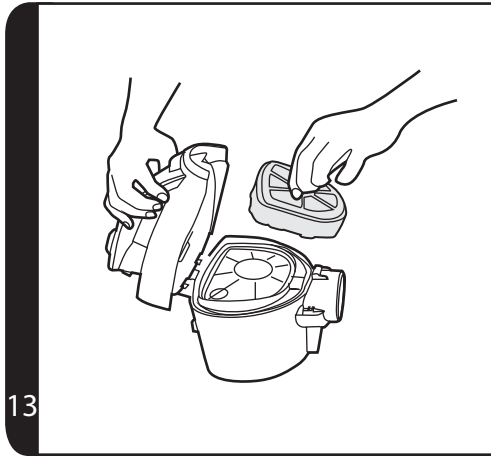

* Certain models only

** Certain models only, nozzles may vary according to model

INSTRUCTIONS DE SÉCURITÉ D'UTILISATION

Cet appareil ne doit être utilisé que pour un nettoyage domestique, conformément à ce guide d'utilisation. Veuillez vous assurer que ces instructions sont parfaitement comprises avant d'utiliser l'appareil.

Ne laissez pas l'appareil branché. Eteignez et débranchez toujours l'appareil après l'avoir utilisé, ou avant de le nettoyer ou de procéder à son entretien.

Cet appareil peut être utilisé par des enfants âgés d'au moins 8 ans et par des personnes ayant des capacités physiques, sensorielles ou mentales réduites, ou n'ayant pas d'expérience ou de connaissances en la matière. Ces dernières doivent recevoir des instructions sur l'utilisation de l'appareil en toute sécurité et comprendre les risques impliqués. Les enfants ne doivent pas jouer avec l'appareil. Le nettoyage et l'entretien ne devraient pas être effectués par des enfants sans supervision.

Si le cordon d'alimentation est endommagé, arrêtez immédiatement d'utiliser l'appareil. Pour éviter les risques d'accident, un réparateur HOOVER agréé doit remplacer le cordon d'alimentation.

Maintenez les mains, pieds, vêtements lâches et cheveux à distance des brosses rotatives.

N'utilisez que les accessoires, consommables ou pièces détachés recommandés ou fournis par HOOVER.

Electricité statique : Certains tapis peuvent entraîner une petite accumulation d'électricité statique. Les décharges d'électricité statique ne sont pas dangereuses pour la santé.

N'utilisez pas votre appareil à l'extérieur, sur une surface humide ou pour un ramassage humide.

N'aspirez pas d'objets durs ou tranchants, d'allumettes, de cendres chaudes, de mégots de cigarettes ou d'autres objets similaires.

Ne pulvérisez ou n'aspirez pas des liquides inflammables, des produits d'entretien liquides, des aérosols ou leurs vapeurs.

Ne marchez pas sur le cordon d'alimentation lorsque vous utilisez votre appareil et ne le débranchez pas de la prise en tirant sur le cordon d'alimentation.

Ne continuez pas à utiliser votre appareil s'il semble défectueux.

Service HOOVER : Pour assurer l'utilisation sûre et efficace de cet appareil, nous recommandons de n'en confier l'entretien ou les réparations qu'à un réparateur HOOVER agréé.

Ne marchez pas sur le cordon d'alimentation ou ne l'enroulez pas sur vos bras ou vos jambes quand vous utilisez l'appareil.

N'utilisez pas l'appareil sur des personnes ou des animaux.

Lors du nettoyage des escaliers, ne placez pas l'appareil dans une position plus haute que la vôtre.

Environnement

Le symbole figurant sur cet appareil indique qu'il ne peut pas être considéré comme ordures ménagères. Vous devez le déposer dans un centre de recyclage des déchets électriques et électroniques. La mise au rebut doit être effectuée conformément à la réglementation locale en matière de déchets. Pour obtenir des compléments d'information sur le traitement, la récupération et le recyclage de cet appareil, veuillez contacter votre municipalité, le service local d'élimination des ordures ménagères ou le revendeur de l'appareil.



CE Cet appareil est conforme aux Directives européennes 2014/35/UE, 2014/30/EUE et 2011/65/UE.

CANDY HOOVER GROUP S.r.l. Via Privata Eden Fumagalli, 20861 Brugherio (MB) Italy

PREMIÈRE UTILISATION

- A. Variateur de puissance
- B. Poignée du flexible
- C. Bouton de réglage du tube télescopique
- D. Tube télescopique
- E. Sélecteur de type de sol
- F. Brosse moquette et sol dur (**Gp**)**
 - F1. Brosse pour moquette (**CA**)**
 - F2. Brosse pour sols durs (**HF**)**
- G. Flexible
- H. Bouton de déverrouillage du volet du bac à poussière
- I. Bouton de déverrouillage du couvercle du bac à poussière
- J. Bouton marche/arrêt
- K. Bouton pour détacher le bac à poussière
- L. Pédale d'enroulement du cordon
- M. Position Parking
- N. Couvercle du bac à poussière
- O. Filtre pré-moteur
- P. Détecteur Vortex
- Q. Corps de cyclone
- R. Bac à poussière
- S. Volet du bac à poussière
- T. Filtre d'évacuation
- U. Couvercle du filtre d'évacuation
- V. Accessoire 2-en-1
- W. Mini turbobrosse pour élimination des poils d'animaux domestiques*
- X. Mini turbobrosse pour élimination des poils d'animaux domestiques, limitant la prolifération des bactéries*
- Y. Brosse parquet*

MONTAGE DE VOTRE ASPIRATEUR

Sortez tous les composants de l'emballage.

1. Raccordez le flexible à l'aspirateur en veillant à ce qu'il se fixe bien et se verrouille correctement. **[1]**
2. Pour le détacher : il suffit d'appuyer sur les deux boutons du tuyau et de tirer. **[1]**
3. Connectez la poignée du tuyau à l'extrémité supérieure du tube de rallonge, ou aux accessoires, si nécessaire. **[2]**
4. Connectez l'extrémité inférieure du tube de rallonge à la brosse* combinée sols durs et moquettes ou aux accessoires, si nécessaire. **[3]**

*Sur certains modèles uniquement

** Sur certains modèles uniquement, les brosses peuvent varier selon le modèle.

UTILISATION DE L'ASPIRATEUR

- Sortez le cordon d'alimentation et branchez-le sur la prise d'alimentation. Ne sortez pas le cordon au-delà du repère rouge. [4]
- Réglez le tube télescopique à la hauteur désirée en poussant vers le haut le bouton de réglage du tube télescopique et rehaussez ou abaissez la poignée au niveau le plus confortable pour vous. [5]
- Brosse moquette et sol** : Appuyez sur la pédale de la brosse pour sélectionner le mode d'aspiration idéal pour le type de sol. [6]
Sol dur – Les brosses sont baissées pour protéger le sol.
Moquette – Les brosses sont relevées pour un nettoyage en grande profondeur.
- Allumez l'aspirateur en appuyant sur la pédale de marche/arrêt placé sur le corps principal de l'aspirateur. [7]
- Réglez le variateur d'aspiration sur la poignée au niveau désiré. [8]
- Eteignez l'aspirateur après utilisation en appuyant sur pédale de Marche/Arrêt. Débranchez l'aspirateur et enroulez le cordon d'alimentation dans l'aspirateur en appuyant sur la pédale d'enroulement du cordon. [9]

SECTION PARKING ET RANGEMENT

Le tube et la brosse peuvent être rangés à l'arrière de l'aspirateur pour le ranger ou l'entreposer provisoirement pendant l'utilisation. [8]

ACCESSOIRES

Pour obtenir la meilleure performance et efficacité énergétique#1, il est conseillé d'utiliser les bonnes brosses pour les principales opérations de nettoyage. Ces brosses sont indiquées dans les diagrammes par les lettres **GP**, **HF** ou **CA**.

Le type de brosse **GP** peut être utilisé pour nettoyer la moquette et les sols durs.

Le type de brosse **HF** n'est adapté que pour les sols durs.

Un type de brosse **CA** n'est adapté que pour les moquettes.

Les autres brosses sont des accessoires de nettoyage spécialisées et sont conseillées pour des usages occasionnels uniquement.

Il est important de souligner que cet aspirateur est fourni avec une étiquette énergétique comme l'exige la réglementation européenne (UE) 665/2013.

Si l'étiquette présente un cercle d'interdiction rouge à gauche et recouvre le symbole de moquette, cela signifie qu'il n'est pas approprié d'utiliser l'aspirateur sur des moquettes.

Si l'étiquette présente un cercle d'interdiction rouge à droite et recouvre le symbole de sol dur, cela signifie qu'il n'est pas approprié d'utiliser l'aspirateur sur des sols durs.

#1 REMARQUE : Performance de dépoussiérage sur moquette, performance de dépoussiérage sur sol dur et efficacité énergétique en conformité à la réglementation de la Commission (UE) 665/2013 et (UE) 666/2013.

Les accessoires s'adaptent à l'extrémité de la poignée du flexible ou à l'extrémité du tube télescopique.

Accessoire 2-en-1 [V] – combine plusieurs fonctions en un seul outil :

Suceur plat – Pour coins et endroits difficiles d'accès.

Brosse meuble – Pour étagères, cadres, claviers et autres surfaces délicates.

Brosse parquet* [Y] – Pour parquets et autres sols délicats.

Mini turbobrosse pour élimination des poils d'animaux domestiques* [W]- Mini turbo brosse pour escaliers ou nettoyage en profondeur des surfaces textiles et autres surfaces difficiles à aspirer. Particulièrement efficace pour éliminer les poils d'animaux.

Mini turbobrosse pour élimination des poils d'animaux domestiques, limitant la prolifération des bactéries* [X] – Utilisez la mini turbo brosse pour le nettoyage en profondeur des surfaces textiles et autres surfaces difficiles à nettoyer, particulièrement efficace pour éliminer les allergènes.

IMPORTANT : N'utilisez pas les suceurs mini turbo sur les tapis à franges longues, les peaux d'animaux ou les moquettes à poils de plus de 15 mm de longueur. Ne pas laisser la brosse fixe au sol lorsque la turbo brosse est activé.

ENTRETIEN DE L'ASPIRATEUR

Vidage du bac à poussière

Lorsque la poussière atteint le repère de niveau maximum, videz le bac à poussière.

IMPORTANT : Afin de maintenir la performance optimale de l'appareil, ne laissez pas la poussière excéder le niveau maximum.

- Arrêtez l'aspirateur à l'aide de l'interrupteur principal et débranchez le câble d'alimentation. [9]
- Appuyez sur le bouton de déverrouillage du bac et retirez le bac de l'aspirateur. [10]
- Tenez le bac à poussière d'une main et appuyez sur le bouton de déverrouillage du volet du bac pour vider le bac. [11]
- Fermez le volet du bac à poussière et replacez-le dans le corps principal de l'aspirateur.

Nettoyage des filtres lavables

L'aspirateur est équipé d'un filtre pré-moteur et d'un filtre d'évacuation. Pour une performance d'aspiration optimale, retirez régulièrement les filtres et les tapoter contre le côté du bac pour décoller la poussière. Les filtres doivent être lavés après 5 vidages de la cassette ou lorsque le niveau de poussière du filtre est excessif.

IMPORTANT : Tous les aspirateurs sans sac nécessitent un nettoyage régulier du filtre. Un défaut de nettoyage des filtres peut entraîner un blocage d'air, une surchauffe et un défaut du produit. Ceci peut annuler votre garantie.

IMPORTANT : Contrôlez et entretenez régulièrement les filtres.

IMPORTANT : Veillez toujours à ce que le jeu de filtre soit bien sec avant utilisation.

Pour accéder au filtre pré-moteur :

- Retirez le bac à poussière de l'aspirateur. [10]
- Tenez le bac à poussière avec une main et utilisez l'autre main pour appuyer sur le bouton de déverrouillage du couvercle du bac à poussière pour ouvrir le couvercle du bac. [12]
- Retirez l'ensemble de filtre pré-moteur du bac. [13]

4. Tapotez doucement et lavez le filtre pré-moteur. N'utilisez pas d'eau chaude ou de détergents. Éliminez l'excédent d'eau du filtre et laissez-le sécher complètement avant de le réutiliser. [16,20]
5. Remontez l'ensemble du filtre pré-moteur une fois qu'il est entièrement sec et remettez-le sur l'aspirateur. [14]

Pour accéder au filtre d'évacuation

1. Déclipsez le couvercle du filtre d'évacuation de l'arrière du corps principal de l'aspirateur. [17]
2. Retirez le filtre d'évacuation de l'arrière de l'aspirateur. [18]
3. Tapotez doucement et lavez le filtre avec de l'eau tiède. N'utilisez pas d'eau chaude ou de détergents. Éliminez l'excédent d'eau du filtre et laissez-le sécher complètement avant de le réutiliser. [19, 20]
4. Remettez le filtre d'évacuation à l'arrière de l'aspirateur une fois qu'il est complètement sec et remettez le couvercle du filtre d'évacuation. [18,17]

IMPORTANT : N'utilisez pas l'aspirateur sans les filtres.

Nettoyage du bac à poussière/de l'unité de séparation

Cet aspirateur dispose d'un système de séparation unique à Hoover. Si nécessaire, vous pouvez démonter l'unité de séparation du bac à poussière pour la nettoyer.

1. Appuyez sur le bouton de déverrouillage du bac à poussière et retirez le bac de l'aspirateur. [10]
2. Tenez le bac avec une main et utilisez l'autre main pour appuyer sur le bouton de déverrouillage du couvercle du bac à poussière pour ouvrir le couvercle du bac. [12]
3. Retirez le filtre pré-moteur de l'ensemble de bac à poussière. [13] Puis, retirez le détecteur Vortex du corps de cyclone. [14]
4. Retirez le corps de cyclone du bac à poussière. [15]
5. Si nécessaire, utilisez un chiffon pour retirer l'excès de poussière de détecteur Vortex et de la surface du corps de cyclone.
6. Placez le bac à poussière sous le robinet. Rincez à l'eau tiède. Nettoyez les surfaces internes du bac à poussière avec de l'eau uniquement. [16] N'UTILISEZ EN AUCUN CAS un détergent pour nettoyer l'intérieur du bac à poussière.
7. Remontez le composant interne sur le bac à poussière, tout en vous assurant que tous les composants sont secs.
8. Fermez le couvercle du bac à poussière et remettez l'ensemble de bac à poussière sur l'aspirateur.

Élimination d'une obstruction

1. Vérifiez si le bac à poussière est plein. Si c'est le cas, voir « Nettoyage du bac à poussière ».
2. Si le bac à poussière est vide mais que l'aspirateur aspire mal :
 - A. Les filtres ont-ils besoin d'être nettoyés ? Si c'est le cas, voir « Pour nettoyer les filtres lavables ».
 - B. Vérifiez qu'il n'y ait pas de blocage à un autre endroit du système. - Si les obstructions sont dans le tube de rallonge, le flexible ou encore la brosse, enlevez-les à l'aide d'une tige.
 - C. Vérifiez que le filtre pré-moteur est en place.
 - D. Vérifiez si l'unité de séparation doit être nettoyée. Consultez la section "Nettoyage du séparateur".

MISE EN GARDE - Si l'aspirateur est utilisé pour une période de temps importante avec un blocage, une coupure thermique causera l'arrêt de l'aspirateur pour empêcher une surchauffe. Si cela se produit, éteignez l'aspirateur, débranchez-le et faites le nécessaire pour rectifier le problème. Le coupe-circuit se réinitialisera automatiquement au bout de 45 minutes.

LISTE DE CONTROLE UTILISATEUR

En cas de problèmes avec l'appareil, effectuez les vérifications de la liste de vérifications avant d'appeler le service après-vente Hoover.

- L'aspirateur est-il alimenté en électricité ?
Veuillez vérifier la prise utilisée avec un autre appareil électrique.
- Le bac à poussière est-il saturé ? Veuillez vous reporter à « Entretien de l'aspirateur ».
- Le filtre est-il encrassé ? Veuillez vous reporter à « Entretien de l'aspirateur ».
- Le tube ou le flexible est-il bouché ? Veuillez vous reporter à « Pour éliminer une obstruction ».
- L'aspirateur a-t-il surchauffé ? Si c'est le cas, il lui faudra environ 30 minutes pour se réinitialiser automatiquement.

INFORMATIONS IMPORTANTES

Pièces détachées et consommables Hoover

Toujours remplacer les pièces par des pièces détachées de la marque Hoover. Celles-ci sont disponibles auprès de votre revendeur Hoover. Lors de la commande de pièces, veuillez toujours préciser le numéro de votre modèle.

Service Hoover

Pour toute intervention, tous besoins de pièces détachées et de consommables, à tout moment, veuillez contacter le service après-vente Hoover local.

Qualité

La qualité des usines Hoover a fait l'objet d'une évaluation indépendante. Nos produits sont fabriqués selon un système de qualité conforme à la norme ISO 9001.

Votre garantie

Les conditions de garantie de cet appareil sont définies par notre représentant dans le pays où il est vendu et peuvent être obtenues auprès de votre revendeur. Les détails concernant ces conditions peuvent être obtenues auprès du revendeur auprès duquel l'appareil a été acheté. La facture d'achat ou le reçu doivent être présentés pour toutes réclamations relevant des conditions de cette garantie.

Ces conditions peuvent être modifiées sans préavis.



®

BORN INNOVATIVE