

DUUX

VENTILATEUR DXCF14

MANUEL D'UTILISATION



Besoin d'aide ? Rendez-vous sur <https://sav.darty.com>



Whisper Flex

portable fan

user manual | gebruikershandleiding | Bedienungsanleitung
Mode d'emploi | manual de instrucciones



duux®

Merci pour avoir choisi un article Duux.

Nous sommes très content que vous consultez les instructions de votre nouvel ventilateur portable Duux! Beaucoup d'utilisateurs jettent les instructions et cherchent à comprendre le produit seul. Des études montrent que ceux qui lisent les instructions utilisent l'article plus vite et plus efficace que ceux qui le font sur base d'essais et erreurs.

Nous, chez Duux, nous croyons fortement à l'importance d'un environnement de vie confortable et saine. Améliorer votre bien-être par des articles avec un design attractif, fonctionnels et effectifs; c'est notre passion qui nous pousse tous les jours. Avec notre gamme de produits innovatrices de traitement d'air notre objectif est de vous donner la meilleure qualité d'air possible.

Découvrez le ventilateur qui vous surprendra, soit avec une brise légère, soit avec une forte rafale de vent ou toutes les variations possibles entre les deux. Le Duux Whisper Flex compte pas moins de 26 positions. Cela vous permettra donc de toujours trouver l'intensité parfaite de débit d'air. Grâce à sa fonction d'oscillation horizontale et verticale, le Whisper Flex diffuse une agréable fraîcheur dans toute la pièce. Choisissez la position que vous préférez : une vitesse, « vent naturel » ou, par exemple, le mode nuit où vous êtes bercé par la brise. La station d'accueil et la batterie disponibles séparément vous permettent de déplacer librement l'appareil sans fil.

Veuillez lire attentivement le manuel pour tirer le meilleur parti de votre ventilateur Whisper Flex.

Table des matières

1. Aperçu du produit	52
2. Installation	53
3. Maintenance	57
3. Fonctions	58
4. Spécifications techniques	63

1. Aperçu du produit

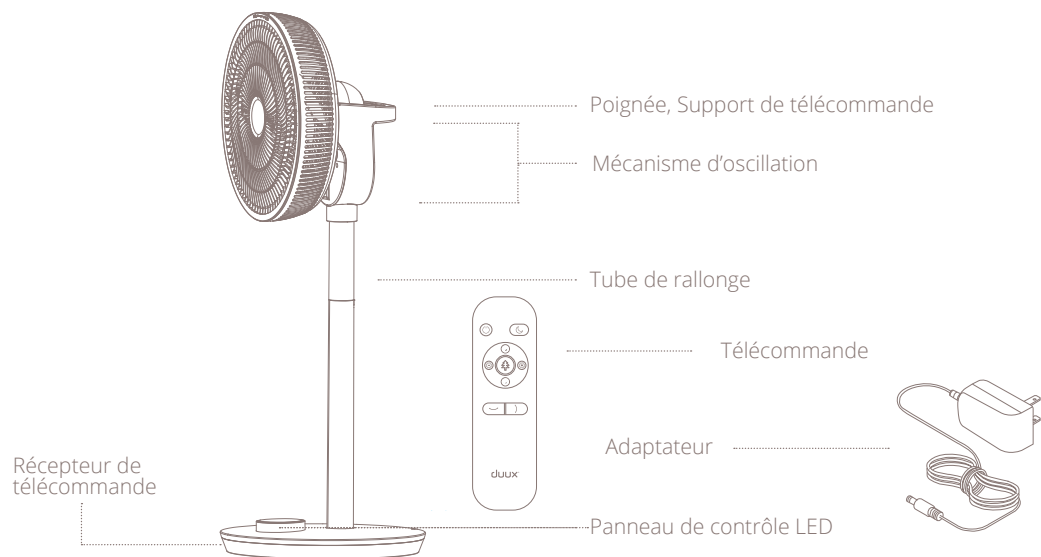

Pièces

Chaque pièce est emballée dans un sac séparé auquel il est fait référence dans le chapitre suivant.

- | | | |
|--------------------|---|----------------------|
| 1 Mode d'emploi | 5 Grille avant / arrière + pales | 7 Adaptateur secteur |
| 2 Unité de base | 6 Outils (anneau de verrouillage + vis en plastique + vis métallique) | 8 Télécommande |
| 3 Tube de rallonge | | |
| 4 Moteur | | |

2. Installation et utilisation

Lire avant l'installation :

- Lors de l'utilisation d'un appareil électrique, des précautions élémentaires doivent toujours être suivies afin de réduire les risques d'incendie, d'électrocution et de blessures corporelles.
- Avant d'utiliser l'appareil, veuillez lire attentivement le mode d'emploi complet.

⚠ Mises en garde générales

- Pour usage intérieur uniquement. N'utilisez pas dans des environnements commerciaux, industriels ou extérieurs.
- N'utilisez pas l'appareil à proximité de substances inflammables ou explosives ou de combustibles. N'utilisez jamais de peinture, de pulvérisateurs de nettoyage, de pulvérisateurs anti-insectes ou similaires à proximité de l'appareil ; cela pourrait déformer le plastique ou causer des dommages électriques.
- Toujours éteindre et débrancher le cordon d'alimentation lorsqu'il n'est pas utilisé, pendant l'entretien, le nettoyage ou le déplacement de l'appareil.
- Ne pas acheminer le cordon d'alimentation ou l'adaptateur sous des tapis, des moquettes ou des meubles. Cela peut endommager le cordon/ adaptateur ou le faire surchauffer créant un

risque d'incendie.

- Ne faites pas passer le cordon d'alimentation dans ou à travers des portes ou des zones où il pourrait être endommagé ou créer un risque de trébuchement.
- Utilisez l'appareil uniquement en position verticale sur une surface plane (même pendant le transport) et à au moins 50 cm de tout objet.
- Ne jamais insérer ou laisser des doigts ou des objets entrer dans les ouvertures de grille pendant que l'appareil fonctionne pour empêcher des blessures ou des dommages à l'appareil.
- Ne bloquez pas, ne couvrez pas ou n'obstruez pas l'entrée/la sortie d'air pendant que l'appareil fonctionne.
- N'utilisez jamais un seul cordon d'extension pour faire fonctionner plus d'un appareil électrique.
- N'utilisez pas l'appareil près d'une ouverture de fenêtre. La pluie peut créer un danger électrique.
- N'utilisez pas cet appareil s'il est endommagé ou ne fonctionne pas correctement.
- N'utilisez pas l'appareil avec un cordon ou une fiche endommagée.
- Ne montez pas l'appareil sur un mur ou au plafond.
- N'utilisez jamais l'appareil lorsque le boîtier est retiré ou endommagé.
- N'utilisez pas l'appareil dans des piscines, des

salles de bain ou autres endroits humides similaires.

- N'utilisez pas l'appareil dans un environnement potentiellement explosif contenant des liquides, des gaz ou des poussières combustibles.
- Assurez-vous qu'il y a au moins 50 cm entre les côtés de l'appareil et tout matériau chauffant inflammable.
- Surveillez étroitement les enfants et les animaux domestiques lorsque l'appareil est utilisé.
- Ne laissez pas les enfants jouer avec l'appareil.
- Ne tirez pas l'appareil par le cordon.
- Si le cordon d'alimentation fourni est endommagé, il doit être remplacé par un électricien ou une personne qualifiée pour éviter tout danger.
- L'alimentation secteur doit être conforme aux spécifications indiquées sur la plaque signalétique à l'arrière de l'appareil.
- Fermez les portes et fenêtres pour une efficacité optimale.
- Gardez les rideaux ou les stores fermés pendant les heures les plus ensoleillées de la journée.
- N'allumez pas l'appareil si vous constatez des dommages à l'appareil, au cordon ou à la fiche, si l'appareil ne fonctionne pas correctement ou s'il présente d'autres défauts. Retournez le produit complet au point de vente ou à un électricien certifié pour inspection ou réparation. Demandez toujours des pièces d'origine. L'appareil (y compris le cordon et la fiche) doit être ouvert ou réparé uniquement par des

personnes autorisées et qualifiées.

- Seul un professionnel agréé est autorisé à démonter ou à modifier l'appareil.
- Cet appareil doit être utilisé uniquement pour l'usage auquel il est destiné. Toute autre utilisation est considérée comme une cause de mauvaise utilisation. L'utilisateur/opérateur, et non le fabricant, est responsable de tout dommage ou blessure de quelque nature que ce soit qui en résulterait.

Installation du produit

- 1 Placez l'arrière de la grille (pièce 5) sur l'entraînement du moteur (pièce 4) et serrez avec l'anneau de fermeture. la fixation du tube de (pièce 6) rallonge.

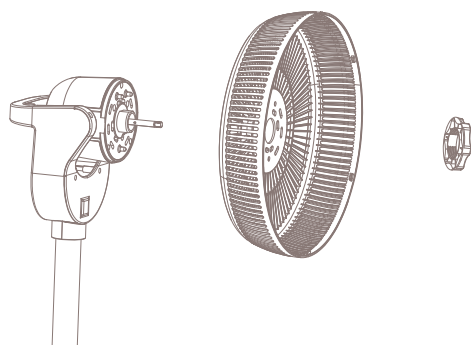

- 2 Placez les pales du ventilateur (pièce 5) sur l'entraînement du moteur.

⚠ Remarque: Assurez-vous que les rainures dans les pales de ventilateur sont glissées sur les broches

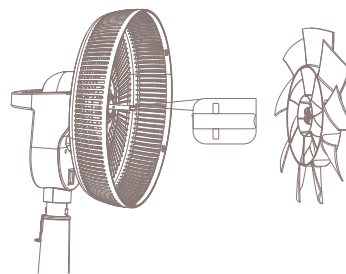

- 3 Utilisez la vis en plastique (pièce 6) pour le pales du ventilateur.

⚠ Remarque: Serrez la vis fermement dans le sens inverse des aiguilles d'une montre.

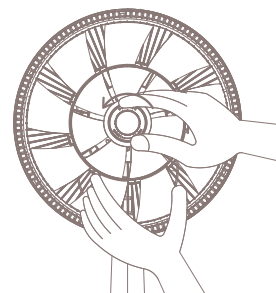

- 4 Placez l'avant de la grille (pièce 5) et tournez légèrement la grille vers la droite de façon à ce que la flèche soit la même que sur la ligne gauche.

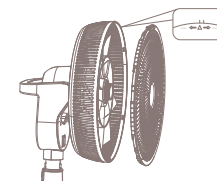

- 5 Serrez fermement la vis fournie (pièce 6) sur la face inférieure de la grille pour relier les deux moitiés ensemble.

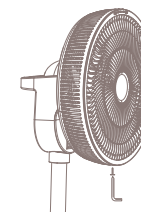

- 6 Reliez le moteur à l'entrée du connecteur sur l'unité de base (pièce 2). Reportez-vous au point 7 pour.

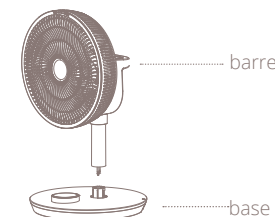

- 7 (en option) Pour augmenter la hauteur du ventilateur, connectez les broches mâles du tube de rallonge (pièce 3) aux connecteurs femelles sur la base et le côté inférieur du moteur. Pour libérer le tube, appuyez sur les boutons situés en bas et à l'arrière.

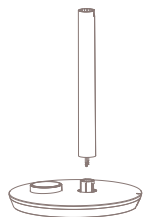

Installer la télécommande

- 1 Enlever le couvercle
- 2 Placer la batterie conformément aux instructions sur le couvercle avec la bonne polarité
- 3 Fermer le couvercle

⚠ Remarque:

- Utiliser uniquement 1x des batteries CR2025 3V
- Les batteries non rechargeables ne doivent pas être rechargées
- Les batteries épuisées doivent être retirées de la télécommande et éliminées en toute sécurité
- Si la télécommande doit être stockée après une longue période de non-utilisation, la batterie doit être retirée
- Les raccords d'alimentation ne doivent pas être court-circuités.

Installer le socle + le bloc-piles

⚠ **Remarque:** pour les modèles DXCF10/11, la batterie et le socle sont vendus séparément (n° de modèle DXCFBP01) et ne sont donc pas inclus.

- 1 Ouvrez la trappe de la batterie en bas de l'unité de base en allumant la position de verrouillage pour « déverrouiller » et retirer le couvercle.
- 2 Placez la batterie conformément aux instructions dans la trappe de la batterie avec la polarité correcte.
- 3 Fermez la trappe de la batterie en replaçant le couvercle et en mettant la position sur « verrouiller »

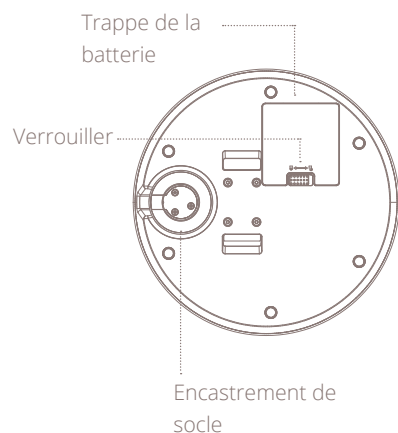

3. Maintenance

⚠ **Important:** Débranchez toujours l'appareil du secteur avant de le nettoyer. Pour maximiser l'efficacité de l'appareil, nettoyez-le régulièrement.

Nettoyage du corps

Utilisez un chiffon doux et humide pour nettoyer le corps. N'utilisez jamais de produits chimiques agressifs, d'essence, de détergents, de chiffons traités chimiquement ou d'autres solutions nettoyantes. Tout cela pourrait endommager le matériau du boîtier.

Nettoyage des pales du ventilateur

Suivez les instructions ci-dessous pour nettoyer les pales du ventilateur :



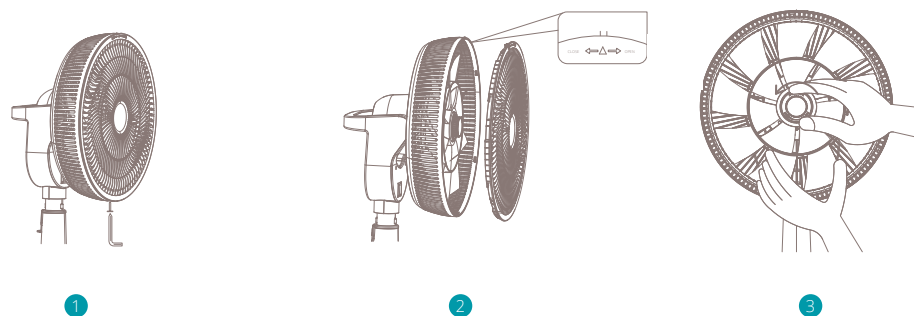

- 1 Retirez la vis de la face inférieure de la grille
- 2 Tournez le couvercle extérieur pour déverrouiller la grille et retirez-la
- 3 Démontez les pales du ventilateur du moteur comme indiqué dans l'image

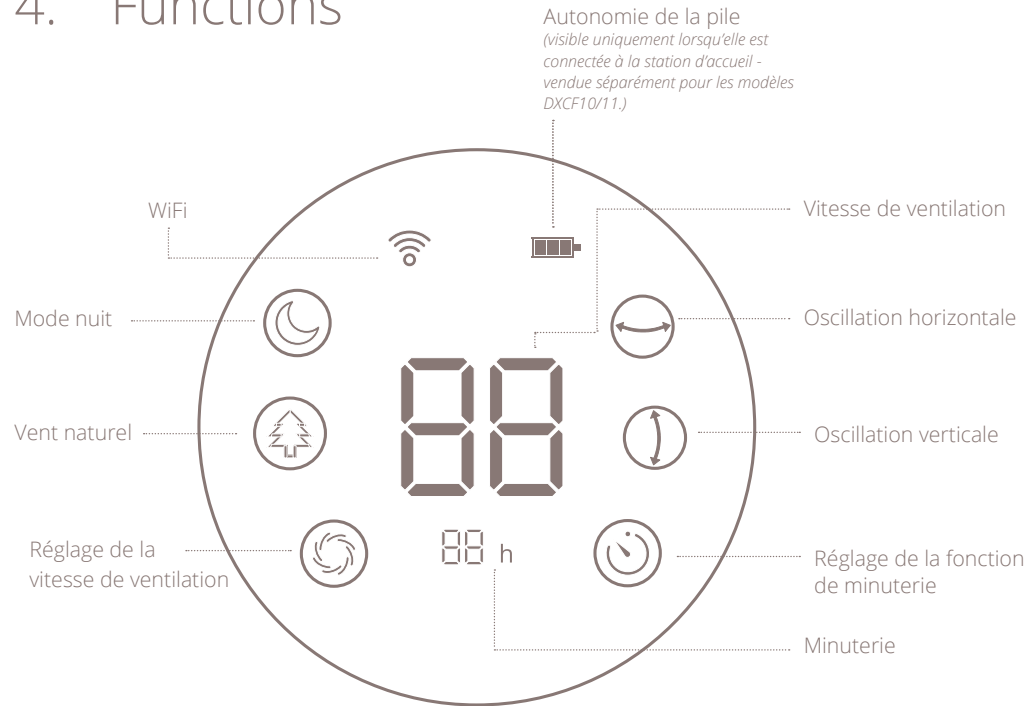



4. Functions



Explication des fonctionnalités

-  **Vitesse de ventilation**
ventilateur Duux Whisper compte 26 vitesses de ventilation. Lorsque l'affichage LED indique « 00 », l'appareil est éteint.
-  **Oscillation horizontale**
le ventilateur tourne horizontalement de gauche à droite entre 0-90 degrés.
-  **Vertical oscillation**
le ventilateur tourne verticalement de haut en bas entre 0-100 degrés.
-  **Minuteur**
se règle lui-même lorsque le ventilateur s'arrête automatiquement. Cette durée peut être comprise entre 0 et 12 heures.

-  **Vent naturel**
le ventilateur tourne à différentes vitesses pour imiter un vent naturel.
-  **Mode nuit**
En sélectionnant ce mode, l'affichage LED s'éteint automatiquement après 10 secondes pour une nuit de sommeil tranquille.
-  **Mode batterie**
Débranchez le ventilateur de la station d'accueil pour fonctionner en mode batterie.

Utilisation du mode batterie

⚠ Remarque : En mode batterie, la vitesse du ventilateur est limitée à la position 15. En fonction du réglage, la durée de vie de la pile au maximum de 18 heures. Réduisez la vitesse de ventilation et activez le mode nuit pour augmenter la durée de vie de la batterie. Voir le tableau de comparaison ci-dessous pour référence :

⚠ Remarque : la station d'accueil et la batterie sont vendues séparément.

Vitesse du ventilateur	Oscillation	Autonomie de la pile*
1	Désactivé	18 H
	Horizontal ou Vertical	8 H
	Horizontal & Vertical	5.5 H
5	Désactivé	15.5 H
	Horizontal ou Vertical	6.9 H
	Horizontal & Vertical	4.7 H
10	Désactivé	11.8 H
	Horizontal ou Vertical	5.6 H
	Horizontal & Vertical	3.9 H
15	Désactivé	8 H
	Horizontal ou Vertical	4.7 H
	Horizontal & Vertical	3.1 H



* Pour référence seulement. Conditions d'environnement d'essai : 18°C, 48% d'humidité.

Instructions d'utilisation du fonctionnement de l'affichage LED

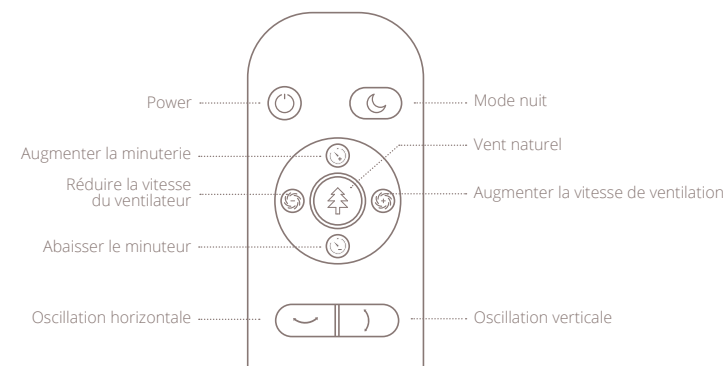
- Retirez les pièces de l'emballage et assemblez l'appareil en suivant les instructions de ce manuel.
- Connectez le câble d'alimentation à l'entrée sur la base du produit. Insérez ensuite la fiche dans la prise de courant. L'affichage LED s'allume et indique « 00 ».
- Appuyez une fois sur la bague de commande pour allumer l'appareil. Le ventilateur s'anime et passe ensuite par défaut au réglage de vitesse le plus récent.
- Utilisez l'anneau de commande en aluminium de l'écran LED pour passer d'un réglage à l'autre.
- Lorsqu'une icône clignote, vous pouvez ajuster et régler cette fonctionnalité en appuyant sur l'affichage LED. Lorsque la position souhaitée est atteinte, appuyez à nouveau sur l'affichage LED pour confirmer la sélection.
- Lors du réglage de la vitesse de ventilation et de la fonction de minuterie, l'affichage LED continue de clignoter jusqu'à ce que le réglage désiré soit sélectionné. Appuyez de nouveau sur l'affichage LED pour confirmer la sélection.
- Lorsque la fonction est réglée, l'icône cesse de clignoter et reste visible tant que cette fonction est activée.
- Maintenez la bague de commande enfoncée pour éteindre l'appareil.



Mode WiFi

Appuyez sur le bouton  et maintenez-le enfoncé pendant 5 secondes pour activer le mode WiFi. La minuterie commencera un compte à rebours à partir de 99 et commencera à chercher des appareils à coupler. Une fois connecté, le bouton  deviendra solide.

WiFi et opération APP

Scannez le code QR ci-dessous pour télécharger l'application Duux ou recherchez l'application DUUX dans l'App Store ou le Google Play Store pour lancer la procédure de téléchargement de l'APPLI. Une fois l'appli installée, saisissez votre adresse e-mail et terminez l'enregistrement.



APP STORE



PLAY STORE

Connectez-vous au WiFi

- 1 Une fois enregistré, cliquez sur « ajoutez l'appareil duux » sur l'écran principal ou utilisez le bouton « + » dans le coin supérieur droit pour ajouter un nouvel appareil,
- 2 Rechercher « Whisper Flex » et appuyer sur continuer
- 3 Connectez-vous à votre réseau WiFi préféré et saisissez le mot de passe correspondant
- 4 Suivez les instructions dans l'appli pour compléter le processus de couplage.

 **Remarque :** Si vous rencontrez des problèmes de connexion ou d'utilisation de l'appli, veuillez vous référer à la section FAQ dans le menu de l'appli.

5. Spécifications techniques

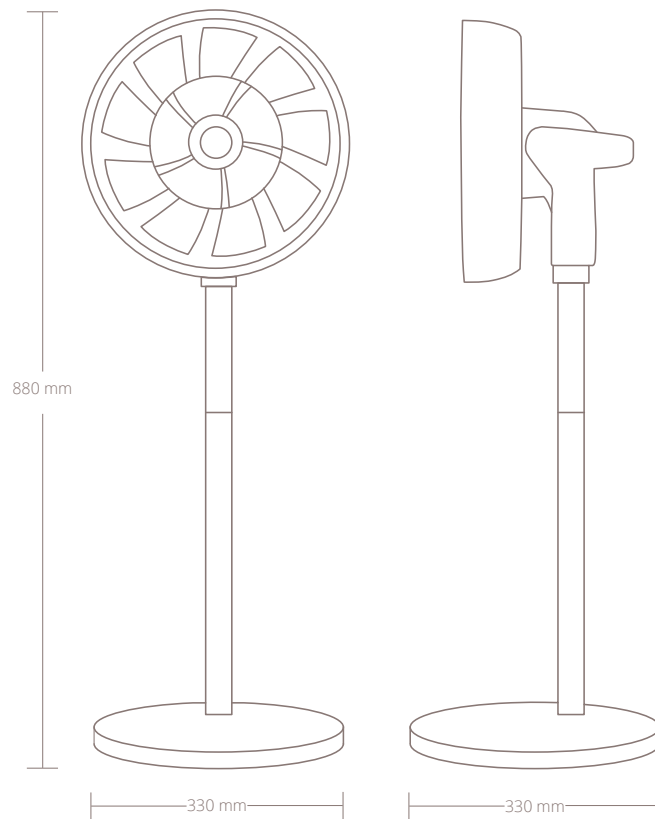

Poids:
5 kg



Niveau sonore:
13-50dBa



Flux d'air:
710 CBM/hr



Consommation:
3-27W



Vitesse de ventilation:
26 standen



Hauteur réglable:
51-88 cm



Display:
Digital LCD display



Principaux matériaux:
ABS, PP



Model no.
DXCF10/11/12/13

Designed in The Netherlands bij Duux International BV. Made in P.R.C.
Duux International BV, P.O. Box 145, 5400 AC Uden Netherlands, www.duux.com

© 2019 Duux. All rights reserved.
DUUX® is a trademark of Duux International BV,
registered in the EU and other countries.
The brand cited belongs exclusively to the respective owners.

Specifications are subject to modification without notice.

DUUX®

Version: IMDXCF10111213_V2