

SITRAM

Micro ondes SKS6200LX

MANUEL D'UTILISATION



Besoin d'aide ? Rendez-vous sur <https://sav.darty.com>

INSTRUCTIONS UTILISATEUR



BYCert.6011825

Micro-ondes



CZ2100013

Nous cuisinons si bien ensemble

Sauter

Chère Cliente, Cher Client,

Vous venez d'acquérir un produit SAUTER et nous vous remercions de la confiance que vous nous accordez.

Choisir SAUTER, c'est faire pleinement confiance à sa technologie de pointe pour mieux se concentrer sur l'essentiel: la recette, les saveurs et la convivialité. C'est pour vous permettre, jour après jour, d'exprimer vos talents et vos souhaits de réussite culinaire que nous avons créé cette nouvelle génération d'appareils ergonomiques et intuitifs, qui s'intègrent harmonieusement dans votre cuisine. Pour répondre à vos attentes, notre gamme de produits s'étend aujourd'hui des fours, tables de cuisson, cuisinières et hottes aux micro-ondes, lave-vaisselle et aux réfrigérateurs intégrables. Tous sont conçus et fabriqués avec une attention extrême au service de votre plaisir et de votre confort.

Dans un souci permanent de toujours mieux satisfaire vos exigences, notre service consommateurs est à votre disposition et à votre écoute pour répondre à toutes vos questions ou suggestions (coordonnées à la fin de ce livret).

Connectez-vous aussi sur notre site où vous trouverez nos dernières innovations ainsi que des informations utiles pour vous permettre d'exercer vos talents de chef.

Nous sommes heureux de vous accompagner dans vos réalisations gourmandes et nous espérons que votre achat vous apporte entière satisfaction.



Le label « Origine France Garantie » assure au consommateur la traçabilité d'un produit en donnant une indication de provenance claire et objective. La marque SAUTER est fière d'apposer ce label sur les produits issus de nos usines françaises basées à Orléans et Vendôme.

Retrouvez-nous sur



www.sauter-electromenager.com







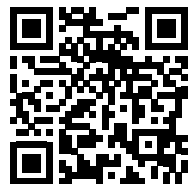



Important :

Avant de mettre votre appareil en marche, veuillez lire attentivement ce guide afin de vous familiariser plus rapidement avec son fonctionnement.





TABLES DES MATIÈRES

| | | |
|--|--|----|
|  | INSTRUCTIONS DE SÉCURITÉ | 4 |
|  | ENVIRONNEMENT ET ECONOMIE D'ÉNERGIE | 7 |
|  | INSTALLATION DE VOTRE APPAREIL | 8 |
| | Choix de l'emplacement et encastrement | 8 |
| | Raccordement électrique..... | 9 |
|  | DESCRIPTION DE VOTRE APPAREIL | 10 |
| | Four | 10 |
| | Bandeau de commande | 10 |
| | Afficheur..... | 10 |
| | Touches | 10 |
| | Accessoire | 11 |
|  | UTILISATION DE VOTRE APPAREIL | 12 |
| | Modes de cuisson | 12 |
| | Fonctions Automatiques | 12 |
| | Fonctions Micro-Ondes | 12 |
| | Mise à l'heure | 13 |
| | Minuterie | 13 |
| | Cuisson immédiate Micro-Ondes | 14 |
| | Cuisson immédiate Fonctions Automatiques..... | 14 |
| | Cuisson départ différé | 15 |
| | Verrouillage des commandes - Sécurité enfants..... | 15 |
|  | ENTRETIEN DE VOTRE APPAREIL | 16 |
| | Nettoyage de la surface extérieure..... | 16 |
| | Nettoyage de la surface intérieure | 16 |
| | Remplacement de la lampe | 16 |
| | Anomalies et solutions..... | 16 |
| | Menu réglages | 17 |
|  | ESSAIS D'APTITUDE À LA FONCTIONS..... | 18 |
|  | SERVICE APRÈS-VENTE | 19 |



INSTRUCTIONS DE SÉCURITÉ

• **Instructions de sécurité importantes** lire avec attention et garder pour de futures utilisations.

• Cette notice est disponible en téléchargement sur le site internet de la marque.

A la réception de l'appareil

Déballer-le ou faites le déballer immédiatement. Vérifiez son aspect général. Faites d'éventuelles réserves par écrit sur le bon de livraison dont vous gardez un exemplaire.



Important :

• Cet appareil doit être installé à une hauteur supérieure à 850 mm du sol.

• L'appareil ne doit pas être installé derrière une porte décorative, afin d'éviter une surchauffe.

• Centrez le four dans le meuble de façon à garantir une distance minimum de 10 mm avec le meuble voisin. La matière du meuble d'encastrement doit résister à la chaleur (ou être revêtu d'une telle matière). Pour plus de stabilité, fixez le four dans le meuble par 2 vis au travers des trous prévus à cet effet sur les montants latéraux.

• Il doit être possible de déconnecter l'appareil du réseau d'alimentation, soit à l'aide d'une fiche de prise de courant, soit en incorporant un interrupteur dans les canalisations fixes conformément aux règles d'installation.

• La fiche de prise de courant doit être accessible après installation.

• Si le câble d'alimentation est endommagé, il doit être remplacé par le fabricant, son service après vente ou une personne de qualification similaire afin d'éviter un danger.



Mise en garde :

• Il est dangereux pour quiconque autre qu'une personne compétente d'effectuer des opérations de maintenance ou de réparation entraînant le retrait d'un couvercle qui protège de l'exposition à l'énergie micro-ondes.

• Cet appareil est conçu pour faire des cuissons porte fermée.

• Cet appareil est destiné à être utilisé dans des applications domestiques et analogues telles que les coins cuisines réservés au personnel des magasins, bureaux et autres environnements professionnels; les fermes; l'utilisation par les clients des hôtels, motels et autres environnements à caractère résidentiel; les environnements de type chambre d'hôtes.

• Cet appareil peut être utilisé par des enfants âgés de 8 ans et plus,



INSTRUCTIONS DE SÉCURITÉ

et par des personnes aux capacités physiques, sensorielles ou mentales réduites, ou dénuées d'expérience et de connaissance, si elles ont pu bénéficier d'une surveillance ou d'instructions préalables concernant l'utilisation de l'appareil de façon sûre et en ont compris les risques encourus.

- Les enfants ne doivent pas jouer avec l'appareil. Les opérations de nettoyage et de maintenance ne doivent pas être faites par des enfants laissés sans surveillance.
- Il convient de surveiller les enfants pour s'assurer qu'ils ne jouent pas avec l'appareil.



Mise en garde :

- L'appareil et ses parties accessibles deviennent chaudes au cours de l'utilisation. Faire attention à ne pas toucher les éléments chauffants situés à l'intérieur du four. Les enfants de moins de 8 ans doivent être tenus à l'écart à moins qu'ils ne soient surveillés en permanence.



Mise en garde :

- Si l'appareil fonctionne en mode combiné, il est recommandé que les enfants n'utilisent le four que sous la surveillance d'adultes en raison des températures générées.
- N'utiliser que des ustensiles appropriés à l'usage dans les fours

micro-ondes.

- Les récipients métalliques pour aliments et boissons ne sont pas admis lors de la cuisson par micro-ondes.
- Le four à micro-ondes est prévu pour chauffer des denrées alimentaires et des boissons.
- Le séchage de denrées alimentaires ou de linge et le chauffage de coussins chauffants, pantoufles, éponges, linge humide et autres articles similaires peuvent entraîner des risques de blessures, d'inflammation ou de feu.



Mise en garde :

- Les liquides et autres aliments ne doivent pas être chauffés dans des récipients fermés hermétiquement car ils risquent d'exploser.
- Pendant le chauffage de denrées alimentaires dans des contenants en plastique ou en papier, gardez un œil sur le four en raison de la possibilité d'inflammation.
- Si de la fumée apparaît, arrêtez ou débranchez le four et gardez la porte fermée pour étouffer les flammes éventuelles.
- Le chauffage des boissons par micro-ondes peut provoquer un jaillissement brusque et différé de liquide en ébullition, pour cette raison des précautions doivent être prises lors de la manipulation du récipient.



INSTRUCTIONS DE SÉCURITÉ

- Le contenu des biberons et des pots d'aliments pour bébé doit être remué ou agité et la température doit en être vérifiée avant consommation, de façon à éviter les brûlures.
- Il n'est pas recommandé de chauffer les œufs dans leur coquille et les œufs durs entiers dans un four micro-ondes car ils risquent d'exploser, même après la fin de cuisson.
- Il est recommandé de nettoyer le four régulièrement et d'enlever tout dépôt alimentaire.
- Si l'appareil n'est pas maintenu dans un bon état de propreté, sa surface pourrait se dégrader et affecter de façon inexorable la durée de vie de l'appareil et conduire à une situation dangereuse.
- N'autorisez les enfants à utiliser le four sans surveillance que si des instructions appropriées leur ont été données, permettant à l'enfant d'utiliser le four de façon sûre et de comprendre les dangers d'une utilisation incorrecte.



Mise en garde :

- Si la porte ou le joint de porte sont endommagés, le four ne doit pas être mis en fonctionnement avant d'avoir été réparé par une personne compétente.
- Ne pas utiliser de produits d'entretien abrasifs ou de grattoirs métalliques durs pour nettoyer la porte en verre du four, ce qui pourrait érafler la surface et entraîner l'éclatement du verre.
- Ne pas utiliser d'appareil de nettoyage à la vapeur.



Environnement

Les matériaux d'emballage de cet appareil sont recyclables. Participez à leur recyclage

et contribuez ainsi à la protection de l'environnement en les déposant dans les conteneurs municipaux prévus à cet effet.



Votre appareil contient également de nombreux matériaux recyclables. Il est donc marqué

de ce logo afin de vous indiquer que les appareils usagés ne doivent pas être mélangés avec d'autres déchets.

Le recyclage des appareils qu'organise votre fabricant sera ainsi réalisé dans les meilleures conditions, conformément à la directive européenne en vigueur sur les déchets d'équipements électriques et électroniques.

Adressez-vous à votre mairie ou à votre revendeur pour connaître les points de collecte des appareils usagés les plus proches de votre domicile.

Nous vous remercions pour votre collaboration à la protection de l'environnement.

1

INSTALLATION DE VOTRE APPAREIL

Choix de l'emplacement et encastrement

Les schémas déterminent les côtes d'un meuble qui permettra de recevoir votre four. Cet appareil peut être installé en colonne (fig. A) et (fig. B).

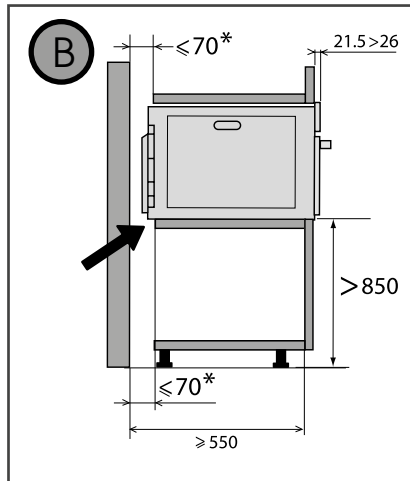
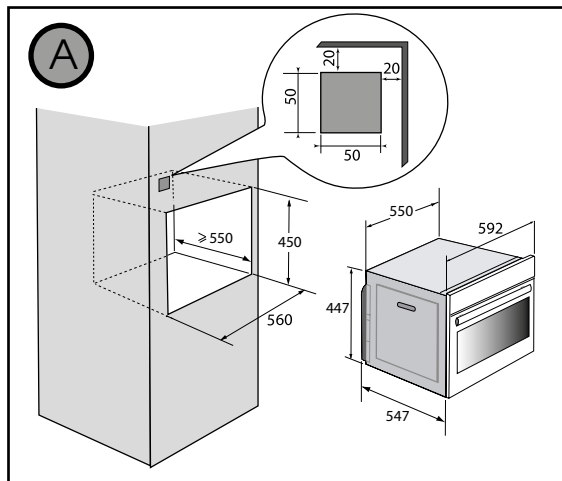

Important:

Cet appareil doit être installé à plus de 850 mm du sol. Il peut être installé en colonne comme indiqué sur le schéma d'installation (fig. A).



Important:

si le fond du meuble est ouvert, l'espace entre le mur et la planche sur laquelle repose le four doit être de 70 mm maximum* (fig. B).

Fixez le four dans le meuble. pour cela pré-percez un trou de \varnothing 2 mm dans la paroi du meuble pour éviter l'éclatement du bois. Fixez le four avec les 2 vis.

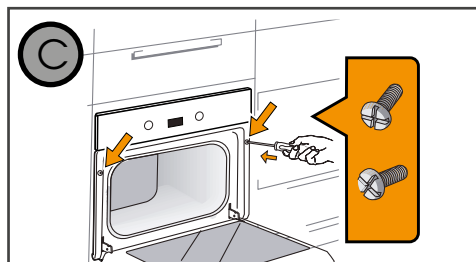

Conseil :

Pour être assuré d'avoir une installation conforme, n'hésitez pas à faire appel à un spécialiste de l'électroménager.

1

INSTALLATION DE VOTRE APPAREIL

Raccordement électrique

Le four doit être branché avec un câble d'alimentation normalisé à 3 conducteurs de 1,5 mm² (1 ph + 1 N + terre) qui doivent être raccordés sur le réseau 220~240 Volts par l'intermédiaire d'une prise de courant normalisée CEI 60083 ou d'un dispositif de coupure omnipolaire conformément aux règles d'installation.

Attention

Le fil de protection (vert-jaune) est relié à la borne  de l'appareil et doit être relié à la terre de l'installation. Le fusible de l'installation doit être de 16 ampères.

Notre responsabilité ne saurait être engagée en cas d'accident ou d'incident consécutif à une mise à la terre inexistante, défectueuse ou incorrecte ni en cas de branchement non conforme.

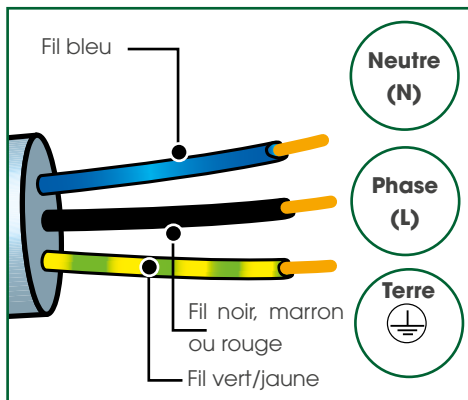

Avant la première utilisation

Conseil :

N'utilisez pas immédiatement votre appareil (attendez environ 1 à 2 heures) après l'avoir transféré d'un endroit froid vers un endroit chaud, car la condensation peut provoquer un dysfonctionnement.

2

DESCRIPTION DE VOTRE APPAREIL

Présentation du four

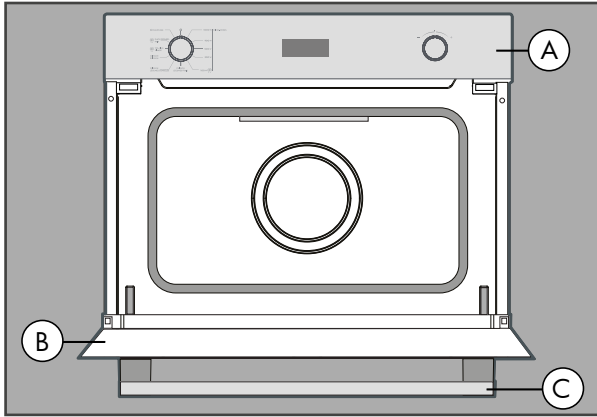

- A** Bandeau de commande
- B** Porte
- C** Poignée

• Bandeau de commande



- A** Manette de sélection des modes de cuisson

- B** Manette de réglage + et -

• Afficheur

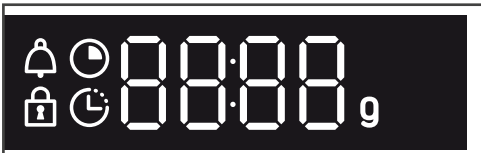

- Durée de cuisson
- Fin de cuisson
- Verrouillage clavier
- Minuterie
- g** Poids

• Touches

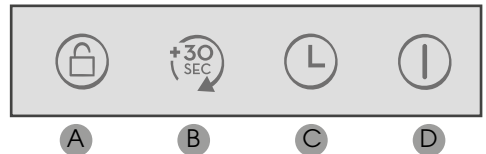

- A** Verrouillage clavier
- B** Rajoute 30 secondes à la cuisson
- C** Réglage heure, durée et différé.
- D** Départ cuisson

2

DESCRIPTION DE VOTRE APPAREIL

Accessoire

• Le plateau tournant

Le plateau tournant permet une cuisson homogène de l'aliment sans manipulation.

Il tourne indifféremment dans les 2 sens. S'il ne tourne pas, vérifiez que tous les éléments sont bien positionnés.

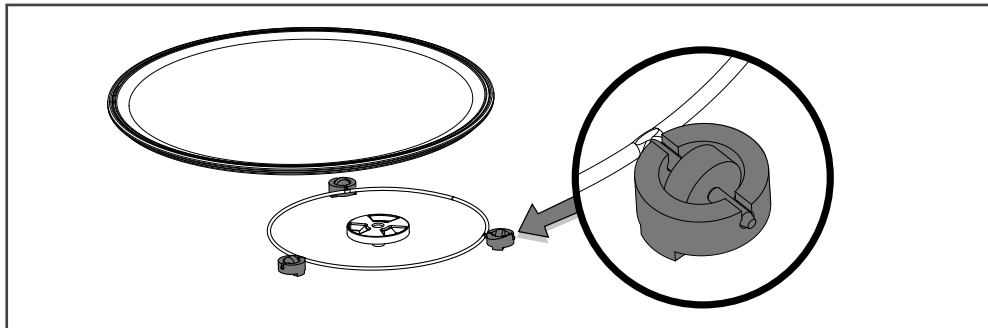

Il peut être utilisé comme plat de cuisson. Pour le retirer, prenez-le en utilisant les zones d'accès prévues dans la cavité.

L'entraîneur permet au plateau verre de tourner.

Si vous enlevez l'entraîneur, évitez de faire pénétrer de l'eau dans le trou de l'axe moteur.

N'oubliez pas de remettre l'entraîneur, le support à roulettes et le plateau tournant en verre.



Mise en garde:

Ne cherchez pas à faire tourner manuellement le plateau en verre, vous risqueriez de détériorer le système d'entraînement. En cas de mauvaise rotation assurez-vous de l'absence de corps étrangers sous le plateau.

Modes de cuisson

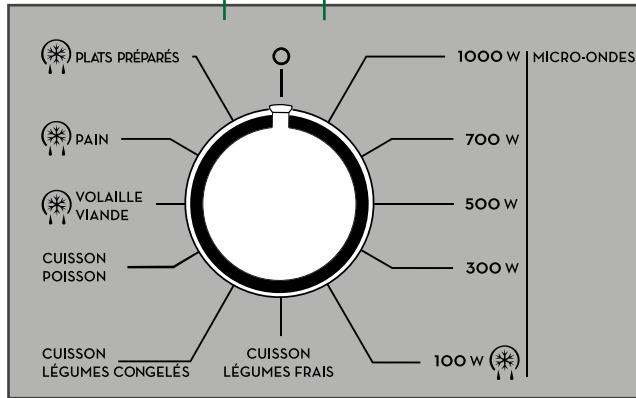

• Fonctions Automatiques

Les fonctions automatiques sélectionnent pour vous les paramètres de cuisson appropriés en fonction de l'aliment à préparer et de son poids.

Sélectionnez un aliment préprogrammé parmi la liste suivante :

Décongélation de plats préparés*.

Décongélation de pains*.

Décongélation de viande et de volaille*.

Cuisson de poissons.

Cuisson de légumes congelés.

Cuisson de légumes frais.

* Ces positions ne permettent pas de départ différé.

NB: Suite à une cuisson supérieure à 3 min et 300W, la ventilation, la lampe ainsi que le plateau tournant restent actifs.

La ventilation permet d'évacuer la vapeur qui a pu s'accumuler dans la cavité, afin de ne pas détériorer les composants électroniques de votre produit.

La plaque en verre continuera de tourner tant qu'aucune action n'est faite sur la porte. Durant ce mode, la fonction micro-ondes est à l'arrêt, il n'y a donc aucun risque pour vos aliments.

• Fonctions Micro-Ondes

Tournez le sélecteur de fonctions sur la position de votre choix :

1000 W - 700 W - 500 W - 300 W - 100 W (⊛)

- 1000W

Réchauffage rapide de boissons, d'eau et de plats contenant une grande quantité de liquide.

Cuisson d'aliments contenant beaucoup d'eau (soupes, sauces, tomates, etc.).

- 700W

Cuisson de légumes frais ou surgelés.

- 500W

Faire fondre du chocolat. Cuisson de poissons et de crustacés. Réchauffage sur 2 niveaux.

Cuisson de légumes secs à feu doux. Réchauffage ou cuisson d'aliments fragiles à base d'œuf.

- 300W

Cuisson à feu doux de produits laitiers, de confitures.

- 100W (⊛)

Décongélation manuelle. Ramollir du beurre, de la glace.

• Mise à l'heure

À la mise sous tension l'afficheur clignote à 12:00.

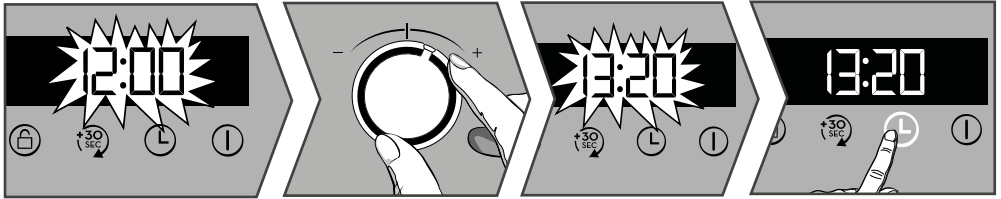

Réglez l'heure avec la manette + et -. Validez avec la touche .

En cas de coupure de courant l'heure clignote également. Procédez au même réglage.

• Modification de l'heure

La manette de fonction doit obligatoirement être sur la position 0.

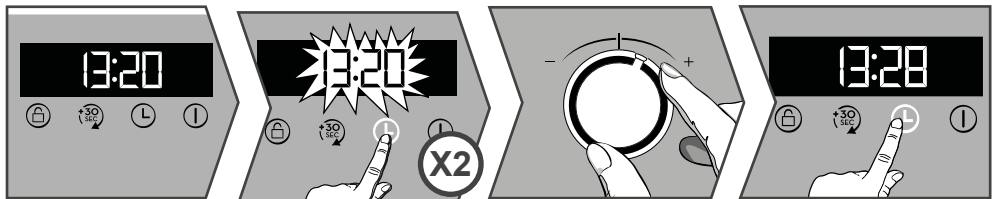

Appuyez deux fois sur la touche  l'heure clignote, modifiez l'heure avec la manette + ou -. Validez avec la touche .

• Minuterie

Cette fonction ne peut être utilisée que four à l'arrêt.

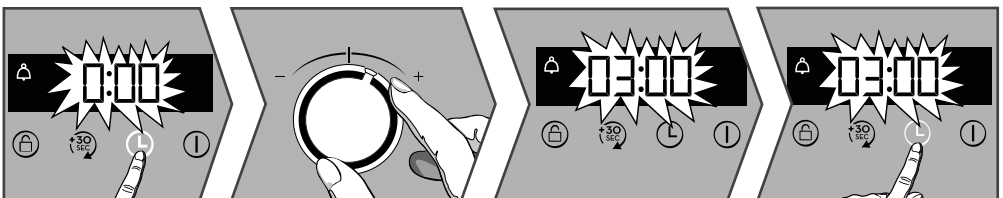

Appuyez sur la touche  le symbole  apparaît. La minuterie clignote.

Réglez la minuterie avec la manette + et -.

Appuyez sur la touche  pour valider, le compte à rebours se lance.

Une fois la durée écoulée, un signal sonore retentit. Pour le stopper, appuyez sur n'importe quelle touche. L'heure réapparaît dans l'afficheur.

NB: Vous avez la possibilité de modifier ou d'annuler la programmation de la minuterie à n'importe quel moment. Pour annuler retourner au menu de la minuterie et régler sur 00:00.

Sans validation, l'enregistrement s'effectue automatiquement au bout de quelques secondes.

• Cuisson immédiate Micro-Ondes

Le programmeur ne doit afficher que l'heure. Celle-ci ne doit pas clignoter. Ouvrez la porte. Placez l'aliment dans l'appareil, fermez la porte. Vous avez à votre disposition 5 puissances micro-ondes : **100W** (décongélation) - **300W** - **500W** - **700W** - **1000 Watts**.

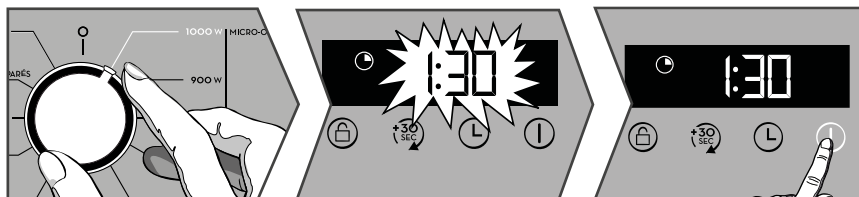

- Tournez le sélecteur de fonctions pour choisir la puissance désirée. L'afficheur clignote, une durée de cuisson s'affiche suivant la puissance. Vous pouvez modifier la durée de cuisson avec le sélecteur + et -.
- Validez avec la touche , la cuisson démarre le décompte de la durée s'affiche. Vous pouvez modifier la durée de cuisson avec le sélecteur + et -.

• Cuisson immédiate Fonctions Automatiques

Les fonctions automatiques sélectionnent pour vous les paramètres de cuisson appropriés en fonction de l'aliment à préparer et de son poids.

- Tournez le sélecteur de fonctions sur la fonction automatique de votre choix.
- Renseignez le poids de l'aliment avec le sélecteur + et - (par palier de 50g), validez en appuyant sur . Le four démarre.

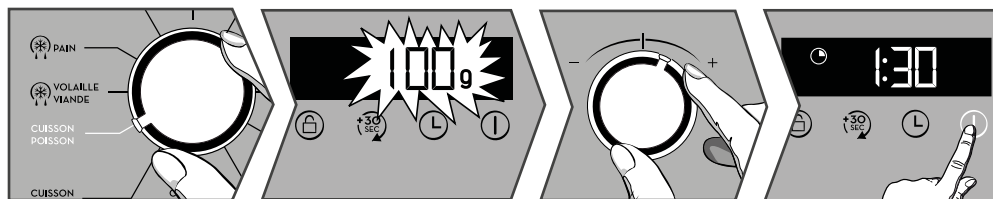

3

UTILISATION DE VOTRE APPAREIL

• Cuisson départ différé

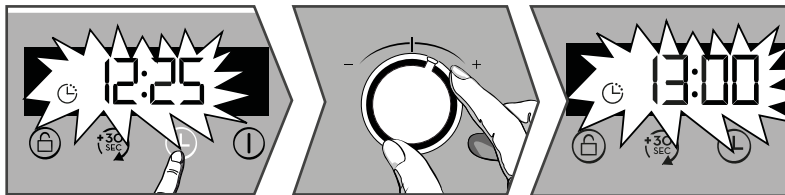

Sélectionnez la cuisson de votre choix puis appuyez sur la touche **L**, l'heure de fin de cuisson **clignote**.

Ajustez avec la manette + et - pour régler l'heure de fin de cuisson.

L'enregistrement de la fin de cuisson est automatique au bout de quelques secondes, sinon validez avec la touche **L**. L'affichage de la fin de cuisson ne clignote plus.



Important :

Les fonctions automatiques de décongélation ne permettent pas de départ différé.

• Verrouillage des commandes - Sécurité enfants

Appuyez sur la touche **🔒** jusqu'à l'affichage du symbole **🔒**. Pour le déverrouiller, appuyez sur la touche **🔒** jusqu'à ce que le symbole **🔒** disparaisse.

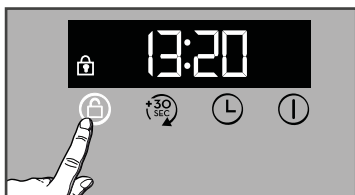

• Nettoyage de la surface extérieure

Nous vous recommandons de nettoyer le four régulièrement et d'enlever tout dépôt alimentaire à l'intérieur et à l'extérieur de l'appareil. Utilisez une éponge humide et savonneuse. Si l'appareil n'est pas maintenu dans un état de propreté, sa surface pourrait se dégrader et affecter de façon inexorable sa durée de vie et conduire à une situation dangereuse.

L'emploi de produits abrasifs, d'alcool ou de diluant est déconseillé; ils sont susceptibles de détériorer l'appareil.

• Nettoyage de la surface intérieure

Si la porte ou le joint de porte est endommagé, le four ne doit pas être utilisé avant d'avoir été remis en état par une personne compétente.

En cas d'odeur ou de four encrassé, faites bouillir de l'eau additionnée de jus de citron ou de vinaigre dans une tasse pendant 2 min et nettoyez les parois avec un peu de liquide vaisselle.

Le plateau peut être retiré pour faciliter le nettoyage. Pour ce faire, prenez-le par les zones d'accès prévues à cet effet. Si vous enlevez l'entraîneur, évitez de faire pénétrer de l'eau dans le trou de l'axe moteur. N'oubliez pas de remettre l'entraîneur, le support à roulettes et le plateau tournant.

• Remplacement de la lampe

Pour toute intervention sur la lampe, contactez le Service Après-Vente ou un professionnel qualifié dépositaire de la marque.

• Anomalies et solutions

-L'appareil ne démarre pas.

Vérifiez le bon branchement de votre appareil.

Vérifiez que la porte de votre four est bien fermée.

-L'appareil est bruyant.

Le plateau ne tourne pas correctement.

Nettoyez les roulettes et la zone de roulement sous le plateau tournant.

Vérifier si les roulettes sont bien positionnées.

-Vous constatez de la buée sur la vitre.

Essuyez l'eau de condensation à l'aide d'un chiffon.

-L'aliment n'est pas chauffé en programme micro-ondes.

Vérifiez que les ustensiles conviennent aux fours à micro-ondes et que le niveau de puissance est bien adapté.

-L'appareil produit des étincelles.

Bien nettoyer l'appareil : retirez graisses, particules de cuisson ...

Éloignez tout élément métallique des parois du four.

-Le four ne chauffe pas.

Vérifiez si le four est bien branché ou si le fusible de votre installation n'est pas hors service. Vérifiez si le four n'est pas réglé en mode «**DEMO**» (voir menu réglages).

4



ENTRETIEN DE VOTRE APPAREIL

• Menu réglages

Vous pouvez intervenir sur différents paramètres de votre four (lorsqu'il n'est pas en cuisson), pour cela:

Restez appuyé sur la touche  jusqu'à l'affichage de "MENU". Appuyez de nouveau sur la touche  pour naviguer dans les différents réglages.

Activez ou désactivez les différents paramètres avec la manette + et - :

| | |
|--|---|
|  | <p>SONS - BIPS des Touches: Position ON, sons actifs. Position OFF, pas de sons.</p> |
|  | <p>MODE DEMO: Activez / désactivez le mode "DEMO"; mode de démonstration utilisé en exposition. Désactivez-le pour rendre votre four opérationnel.</p> |
|  | <p>MODE VEILLE DE L'AFFICHEUR : Position ON, extinction de l'afficheur après 90s. Position OFF, réduction de la luminosité de l'afficheur après 90s.</p> |

Pour sortir du "MENU" appuyez de nouveau quelques secondes sur .



ESSAIS D'APTITUDE À LA FONCTION

• Essais d'aptitude à la fonction selon les normes CEI/EN/NF EN 60705 :

La commission Electrotechnique Internationale, SC.59K, a établi une norme relative à des essais de performance comparatifs effectués sur différents four à micro-ondes. Nous recommandons ce qui suit pour cet appareil :

| Essai | Charge | Temps approx. | Sélecteur de puissance | Récipients / Conseils |
|--------------------------------------|--------|---------------|------------------------|---|
| Crème aux œufs (12.3.1) | 1000 g | 16-18 min | 500 W | Pyrex 227 Sur le plateau tournant |
| Gâteau de Savoie (12.3.2) | 475 g | 6-7 min | 700 W | Pyrex 827 Sur le plateau tournant |
| Pain de viande (12.3.3) | 900 g | 14 min | 700 W | Pyrex 838 Couvrir avec un film plastique. Sur le plateau tournant |
| Décongélation de la viande (13.3) | 500 g | 11-12 min | 200 W | Sur une assiette plate Sur le plateau tournant |
| Décongélation des framboises (B.2.1) | 250 g | 6-7 min | 200W | Sur une assiette plate Sur le plateau tournant |



Interventions

Les éventuelles interventions sur votre appareil doivent être effectuées par un professionnel qualifié dépositaire de la marque. Lors de votre appel, afin de faciliter la prise en charge de votre demande, munissez-vous des références complètes de votre appareil (référence commerciale, référence service, numéro de série). Ces renseignements figurent sur la plaque signalétique.

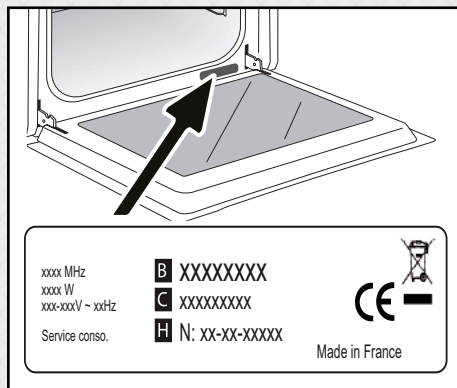

B : Référence commerciale

C : Référence service

H : Numéro de série

Vous pouvez nous contacter du lundi au samedi de 8h00 à 20h00 au :

09 69 39 25 25

**Service gratuit
+ prix appel**

Relations consommateurs FRANCE

Pour en savoir plus sur nos produits ou nous contacter, vous pouvez :

> consulter notre site :

www.sauter-electromenager.com

> nous écrire à l'adresse postale suivante :

Service Consommateurs SAUTER
5 avenue des Béthunes
CS69526 SAINT OUEN L'AUMONE
95060 CERGY PONTOISE CEDEX

> nous appeler du lundi au vendredi de 8h30 à 18h00 au :

0 892 02 88 05

**Service 0,50 € / min
+ prix appel**

PIÈCES D'ORIGINE

Lors d'une intervention, demandez l'utilisation exclusive de pièces détachées certifiées d'origine.



Sauter