

# YAMAHA

## Chaîne

### MCR-B370D BLPB

## MANUEL D'UTILISATION

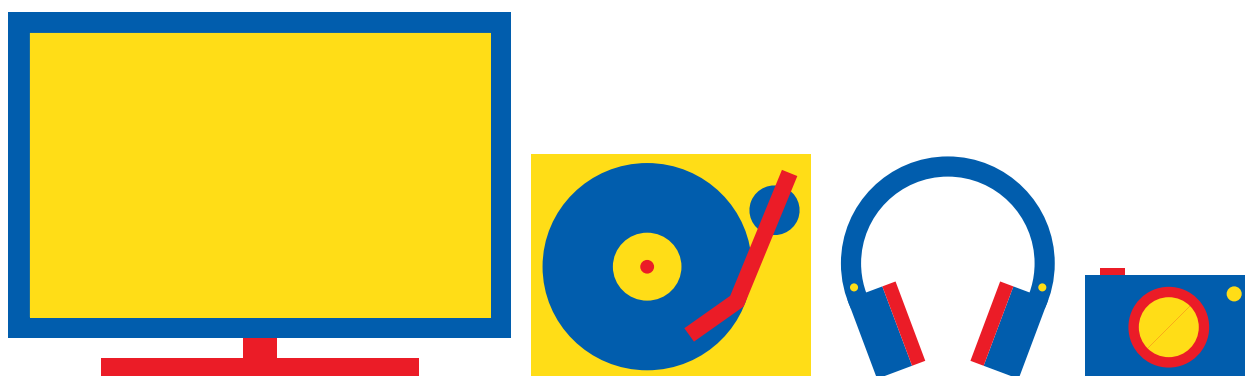

Besoin d'aide ?

Rendez-vous sur votre communauté <https://sav.darty.com>





CD Receiver  
Ampli-Tuner CD

# CRX-B370

# CRX-B370D

- EN** Owner's Manual
- FR** Mode d'emploi
- DE** Bedienungsanleitung
- SV** Bruksanvisning
- IT** Manuale di istruzioni
- ES** Manual de instrucciones
- NL** Gebruikershandleiding

English

Français

Deutsch

Svenska

Italiano

Español

Nederlands



# Table des matières

<b>PRÉCAUTIONS D'USAGE</b> .....	<b>38</b>	<b>En savoir plus sur la lecture</b> .....	<b>62</b>
<b>Introduction</b> .....	<b>43</b>	Lecture aléatoire/répétée .....	62
À propos de ce mode d'emploi .....	43	Informations de lecture .....	63
Marques commerciales .....	43	Réglage de la qualité sonore .....	63
Accessoires .....	43	Menu des options .....	64
<b>Possibilités de cet appareil</b> .....	<b>44</b>	<b>Guide de dépannage</b> .....	<b>65</b>
<b>Noms des pièces</b> .....	<b>45</b>	Généralités .....	65
Face avant .....	45	Bluetooth .....	66
Panneau arrière .....	46	Disque .....	67
Afficheur du panneau avant .....	47	Dispositifs USB .....	67
Télécommande .....	48	Réception DAB (CRX-B370D uniquement) .....	68
<b>Préparations</b> .....	<b>49</b>	Réception FM .....	68
Raccordements des enceintes .....	49	Messages sur l'afficheur de la face avant .....	69
Branchement de l'antenne .....	50	<b>Périphériques/supports et formats de fichier</b>	
Mise sous tension .....	51	<b>pris en charge</b> .....	<b>70</b>
Utilisation de la minuterie de mise en veille .....	51	Périphériques/supports pris en charge .....	70
<b>Écoute de musique</b> .....	<b>52</b>	Format de fichier .....	71
Écoute de CD .....	52	<b>Caractéristiques techniques</b> .....	<b>72</b>
Lecture de musique sur des dispositifs USB .....	53		
Lecture de musique via la connexion Bluetooth® .....	54		
Écoute de stations DAB (CRX-B370D uniquement) .....	55		
Écoute de stations de radio FM .....	58		
Système de diffusion de données radio (modèles britanniques et européens uniquement) .....	60		
Lecture de musique depuis un périphérique externe .....	61		

# PRÉCAUTIONS D'USAGE

LISEZ ATTENTIVEMENT AVANT DE PROCÉDER À TOUTE UTILISATION. VEILLEZ À SUIVRE CES INSTRUCTIONS.

Les mises en garde énumérées ci-dessous sont destinées à prévenir les risques pour l'utilisateur et les tiers, à éviter les dommages matériels et à aider l'utilisateur à se servir de l'appareil correctement et en toute sécurité. Assurez-vous de suivre ces instructions.

Après avoir consulté ce manuel, conservez-le dans un endroit sûr de façon à pouvoir vous y reporter facilement.

- Veillez à faire inspecter ou réparer l'appareil par le revendeur auprès duquel vous l'avez acheté ou par un technicien Yamaha qualifié.
- Yamaha ne peut être tenu responsable des dommages corporels et matériels causés par une mauvaise manipulation de l'instrument ou par des modifications apportées à l'appareil.
- Ce produit est conçu pour un usage courant dans les résidences standard. Ne l'utilisez pas pour des applications nécessitant une haute fiabilité, telles que la gestion des gestes essentiels à la vie, des soins de santé ou des biens de grande valeur.



## AVERTISSEMENT

Ce contenu indique « un risque de blessures graves ou de mort ».

### Laser

- Ne retirez pas le couvercle pour effectuer une réparation. Cet appareil utilise un laser. La lumière du laser en pénétrant dans vos yeux peut entraîner une déficience visuelle. Faites inspecter ou réparer l'appareil par le revendeur auprès duquel vous l'avez acheté ou par un technicien Yamaha qualifié.
- Ne regardez pas directement la source de lumière laser. S'il n'y a rien pour le bloquer, cet appareil émet un rayon laser visible. Évitez de regarder directement le laser. La lumière du laser en pénétrant dans vos yeux peut entraîner une déficience visuelle. Lorsque la fiche est insérée dans la prise secteur, ne placez pas vos yeux près des ouvertures du tiroir de disque ou d'autres ouvertures, et n'essayez pas de regarder à l'intérieur de l'appareil.

### Alimentation/cordon d'alimentation

- Ne faites rien qui pourrait endommager le cordon d'alimentation.
  - Ne le placez pas à proximité d'un radiateur.
  - Évitez de le plier excessivement ou de le modifier.
  - Évitez de l'érafler.
  - Ne placez pas dessus d'objets lourds.

L'utilisation du cordon d'alimentation en ayant le conducteur du cordon exposé pourrait provoquer des chocs électriques ou un incendie.

- Ne chargez jamais cet appareil s'il est humide. Le non-respect de cette procédure risque d'entraîner des chocs électriques ou une panne de circuit terminal, et provoquer un incendie ou des dysfonctionnements.
- En cas de risque d'impact de foudre à proximité de l'appareil, évitez de toucher la fiche d'alimentation. Le non-respect de cette consigne peut entraîner des chocs électriques.
- Assurez-vous d'utiliser l'appareil avec la tension d'alimentation appropriée, telle qu'imprimée sur l'appareil. L'absence de raccordement à une prise secteur appropriée pourrait provoquer un incendie, des chocs électriques ou des dysfonctionnements.
- Vérifiez périodiquement l'état de la prise électrique, dépoussiérez-la et nettoyez-la en prenant soin de retirer toutes les impuretés qui pourraient s'y accumuler. Le non-respect de cette consigne peut entraîner un incendie ou des chocs électriques.
- Lors de l'installation de l'appareil, assurez-vous que la prise secteur que vous utilisez est facilement accessible. En cas de problème ou de dysfonctionnement, désactivez immédiatement l'interrupteur d'alimentation et retirez la fiche de la prise secteur. Même lorsque l'interrupteur d'alimentation est en position désactivée, l'appareil n'est pas déconnecté de la source d'électricité tant que le cordon d'alimentation reste branché à la prise murale.
- Si vous entendez le tonnerre gronder ou suspectez l'imminence d'un éclair, mettez immédiatement l'appareil hors tension et débranchez la fiche d'alimentation de la prise secteur. Le non-respect de cette consigne peut entraîner un incendie ou des dysfonctionnements.
- Si vous prévoyez de ne pas utiliser l'appareil pendant une longue période de temps, assurez-vous de retirer la fiche d'alimentation de la prise secteur. Le non-respect de cette consigne peut entraîner un incendie ou des dysfonctionnements.

### Démontage interdit

- Ne tentez pas de démonter ou de modifier l'appareil. Le non-respect de cette procédure risque d'entraîner un incendie, des chocs électriques, des blessures ou des dysfonctionnements. En cas d'anomalie, veillez à faire inspecter ou réparer l'appareil par le revendeur auprès duquel vous l'avez acheté ou par un technicien Yamaha qualifié.

### Avertissement relatif à la présence d'eau

- N'exposez pas l'appareil à la pluie, ne l'utilisez pas près d'une source d'eau ou dans un milieu humide et ne déposez pas dessus des récipients (tels que des vases, des bouteilles ou des verres) contenant des liquides qui risqueraient de s'infiltrer par les ouvertures ou de dégouliner. Toute infiltration de liquide tel que de l'eau à l'intérieur de l'appareil risque de provoquer un incendie, des chocs électriques ou des dysfonctionnements. Si un liquide, tel que de l'eau, pénètre à l'intérieur de l'appareil, mettez immédiatement ce dernier hors

tension et débranchez le cordon d'alimentation de la prise secteur. Faites ensuite inspecter l'appareil par le revendeur auprès duquel vous l'avez acheté ou par un technicien Yamaha qualifié.

- N'essayez jamais de retirer ou d'insérer une fiche électrique avec les mains mouillées. Ne manipulez pas l'appareil en ayant les mains mouillées. Le non-respect de cette procédure risque d'entraîner des chocs électriques ou des dysfonctionnements.

## Prévention contre les incendies

---

- Ne placez pas d'objets brûlants ou de flammes nues à proximité de l'appareil, au risque de provoquer un incendie.

## Entretien et maintenance

---

- N'utilisez pas d'aérosols ou de produits chimiques de type aérosol contenant du gaz combustible pour le nettoyage ou la lubrification. Le gaz combustible restera à l'intérieur de l'appareil, ce qui peut provoquer une explosion ou un incendie.

## Utilisation des piles

---

- Ne démontez pas la pile. Tout contact du contenu des piles avec les mains ou les yeux peut entraîner la cécité ou provoquer des brûlures chimiques.
- Ne jetez pas les piles au feu. Cela pourrait causer l'explosion des piles et provoquer un incendie ou des blessures.
- Ne tentez pas de recharger une pile non rechargeable. La charge risque de provoquer une explosion ou une fuite de la pile, ce qui pourrait causer la cécité, des brûlures chimiques ou des blessures.
- En cas de fuite du liquide des piles, évitez tout contact avec ce liquide. En cas de contact avec les yeux, la bouche ou la peau, rincez-vous immédiatement à l'eau claire et consultez un médecin. Le liquide présent dans les piles est corrosif et peut provoquer la cécité ou des brûlures chimiques.

## Appareil sans fil

---

- N'utilisez pas cet appareil à proximité d'appareils médicaux ou au sein d'installations médicales. Les ondes radio transmises par l'appareil peuvent affecter les appareils électromédicaux.
- N'utilisez pas cet appareil à moins de 15 cm des personnes disposant d'un stimulateur cardiaque ou d'un défibrillateur. Les ondes radio émanant de cet appareil peuvent affecter le fonctionnement des équipements électromédicaux tels que les stimulateurs cardiaques ou les défibrillateurs cardiaques.

## En cas d'anomalie

---

- Si l'un des problèmes suivants se produit, coupez immédiatement l'alimentation et retirez la fiche d'alimentation.
  - Le cordon/la fiche d'alimentation est endommagé(e).
  - Une odeur inhabituelle ou de la fumée se dégage de l'appareil.
  - Un corps étranger a pénétré à l'intérieur de l'appareil.
  - Une brusque perte de son est survenue durant l'utilisation de l'appareil.

- L'appareil est fissuré ou endommagé.

En continuant d'utiliser l'appareil dans ces conditions, vous risquez de provoquer des chocs électriques, un incendie ou des dysfonctionnements. Faites immédiatement inspecter ou réparer l'appareil par le revendeur auprès duquel vous l'avez acheté ou par un technicien Yamaha qualifié.

- Veillez à ne pas faire tomber l'appareil et à ne pas lui appliquer une pression excessive. Si vous suspectez que l'appareil a pu être endommagé à la suite d'une chute ou d'un impact, coupez immédiatement l'alimentation et retirez la fiche de la prise secteur. Le non-respect de cette procédure risque d'entraîner des chocs électriques, un incendie ou des dysfonctionnements. Faites immédiatement inspecter l'appareil par le revendeur auprès duquel vous l'avez acheté ou par un technicien Yamaha qualifié.



## **ATTENTION**

---

**Ce contenu indique « un risque de blessures ».**

## Alimentation/cordon d'alimentation

---

- N'utilisez pas une prise secteur dans laquelle la fiche d'alimentation ne peut pas s'insérer fermement. Le non-respect de cette consigne peut entraîner un incendie, des chocs électriques ou des brûlures.
- Veillez à toujours saisir la fiche elle-même, et non le câble, pour la retirer de l'appareil ou de la prise secteur. Si vous tirez sur le cordon, vous risquez de l'endommager et de provoquer des chocs électriques ou un incendie.
- Introduisez complètement la fiche d'alimentation dans la prise secteur. L'utilisation de l'appareil alors que la fiche d'alimentation n'est pas complètement insérée dans la prise peut entraîner une accumulation de poussière sur la fiche et provoquer un incendie ou des brûlures.

## Installation

---

- Ne placez pas l'appareil dans une position instable afin d'éviter qu'il ne tombe ou se renverse accidentellement et ne provoque des blessures.
- Évitez d'obstruer les orifices de ventilation (fentes de refroidissement) de l'appareil. L'appareil possède des orifices d'aération sur sa face latérale qui est destinée à le protéger contre l'élévation excessive de sa température interne. Le non-respect de cette consigne risque d'entraîner une rétention de chaleur à l'intérieur de l'appareil, susceptible de provoquer un incendie ou des dysfonctionnements.
- Lors de l'installation de l'appareil :
  - Évitez de couvrir l'appareil avec un tissu.
  - N'installez pas l'appareil sur une moquette ou un tapis.
  - Assurez-vous de disposer l'appareil en orientant sa face supérieure vers le haut ; ne le placez pas sur le côté ou à l'envers.
  - N'utilisez pas l'appareil dans un lieu clos, mal aéré.

Le non-respect de ce qui précède risque d'entraîner une rétention de chaleur à l'intérieur de l'appareil, susceptible de provoquer un incendie ou des dysfonctionnements. Veillez à laisser suffisamment d'espace libre autour de l'appareil : au moins 5 cm à la surface, 5 cm

sur les côtés et 5 cm à l'arrière.

- N'installez pas l'appareil dans des endroits où il pourrait entrer en contact avec des gaz corrosifs ou de l'air à haute teneur en sel ou être exposé à des fumées ou à des vapeurs excessives. Cela pourrait provoquer des dysfonctionnements.
- Avant de déplacer l'appareil, veillez à désactiver l'interrupteur d'alimentation et à déconnecter tous les câbles de connexion. Le non-respect de cette consigne peut entraîner l'endommagement des câbles ou provoquer le trébuchement et la chute de l'utilisateur.
- Pour une installation correcte de l'antenne extérieure, veillez à demander au revendeur auprès duquel vous avez acheté l'appareil ou à un technicien qualifié. Le non-respect de cette consigne risque d'entraîner la chute de l'installation et d'entraîner des blessures. L'installation nécessite des compétences spéciales et de l'expérience.

## Perte de capacités auditives

---

- N'utilisez pas l'appareil de manière prolongée à un niveau sonore trop élevé ou inconfortable pour l'oreille, au risque d'endommager irrémédiablement votre ouïe. Si vous constatez une baisse d'acuité auditive ou que vous entendez des sifflements, consultez un médecin.
- Avant de raccorder l'unité à d'autres appareils, mettez toutes les appareils concernés hors tension. Et, avant de mettre tous les appareils sous/hors tension, vérifiez que tous les niveaux de volume sont réglés sur la position minimale. Le non-respect de ces mesures peut provoquer une perte d'acuité auditive, entraîner un risque d'électrocution ou endommager l'appareil.
- Lorsque vous mettez le système audio sous tension, allumez toujours l'appareil en DERNIER pour éviter d'endommager votre ouïe et les haut-parleurs. Lors de la mise hors tension, vous devez éteindre l'appareil en PREMIER pour la même raison. Le non-respect des consignes précédentes risque d'entraîner une déficience auditive ou d'endommager le casque.

## Entretien

---

- Retirez la fiche d'alimentation de la prise secteur avant de procéder au nettoyage de l'appareil. Le non-respect de cette consigne peut entraîner des chocs électriques.

## Précautions d'utilisation

---

- N'introduisez pas vos mains ou vos doigts à l'intérieur du logement de disque de l'appareil. Le non-respect de cette consigne peut provoquer des blessures.
- N'insérez pas de corps étranger, tel que du métal ou du papier, à l'intérieur du logement de disque de l'appareil. Le non-respect de cette procédure risque d'entraîner un incendie, des chocs électriques ou des dysfonctionnements. En cas de pénétration de corps étrangers à l'intérieur de l'appareil, coupez immédiatement l'alimentation et retirez la fiche d'alimentation de la prise secteur et faites inspecter l'appareil par le revendeur auprès duquel vous l'avez acheté ou par un technicien Yamaha qualifié.
- Évitez de faire ce qui suit :
  - Ne vous asseyez pas sur le produit et ne le piétinez pas.
  - Ne placez pas d'objets lourds sur le produit.
  - Ne disposez pas le produit en pile.

- N'appliquez pas de force excessive sur les boutons, les commutateurs, les bornes d'entrée/sortie, etc.

- Évitez de débrancher les câbles connectés afin de ne pas causer de blessures ou de dommages matériels qui pourraient résulter de la chute de l'appareil.
- N'utilisez pas l'appareil en cas de distorsion du son. Une utilisation prolongée dans cet état peut provoquer une surchauffe, voire un incendie.

## Utilisation des piles

---

- Remplacez toujours toutes les piles en même temps. N'utilisez pas à la fois des piles neuves avec des piles usagées. L'utilisation de piles neuves avec des piles usagées pourrait provoquer un incendie, des brûlures ou une inflammation due à des fuites de liquides.
- N'utilisez pas de piles autres que les piles spécifiées. La fuite du liquide des piles pourrait provoquer un incendie, des brûlures ou l'apparition de flammes.
- Ne mélangez pas les types de batteries, comme les piles alcalines avec des piles au manganèse ou des batteries de différents fabricants, ou différents types de piles du même fabricant, car cela peut provoquer un incendie, des brûlures ou une inflammation due à des fuites de liquides.
- Gardez les piles hors de portée des enfants. Un enfant pourrait accidentellement avaler une batterie. Le non-respect de cette consigne peut également provoquer une inflammation due aux fuites de liquide de la batterie.
- Ne conservez pas les piles dans une poche ou un sac contenant des pièces en métal et évitez de transporter ou de stocker des piles avec des éléments métalliques. Cela pourrait court-circuiter les piles, les faire exploser ou déverser leur liquide et provoquer un incendie ou des blessures.
- Veillez à respecter la polarité (+/-) lors de la mise en place des piles. Le non-respect de ces instructions risque de provoquer un incendie, des brûlures ou l'apparition de flammes en raison d'une fuite du liquide des piles.
- Lorsque les piles sont déchargées ou que vous n'utilisez pas l'appareil pendant une longue période, retirez les piles de l'appareil pour éviter toute fuite du liquide des piles.
- Avant de procéder au stockage ou à la mise au rebut des piles, veillez à isoler la zone des bornes en appliquant dessus un ruban adhésif ou tout autre type de protection. Si vous mélangez les piles à d'autres piles ou à des objets métalliques, vous risquez de provoquer un incendie, des brûlures ou l'apparition de flammes dues à la fuite du liquide des piles.

## AVIS

---

**Indiquez les points que vous devez respecter afin d'éviter toute défaillance, dommage ou dysfonctionnement du produit et toute perte de données.**

## Alimentation/cordon d'alimentation

---

- Si vous prévoyez de ne pas utiliser l'appareil pendant une longue période de temps, assurez-vous de retirer le cordon d'alimentation de la prise secteur. Même si l'interrupteur

[⏻] (veille/alimentation) a été éteint (l'écran est éteint), un courant de faible intensité continue de circuler dans l'appareil.

## Installation

- N'utilisez pas l'appareil à proximité d'autres équipements électroniques, tels qu'un téléviseur, une radio ou un téléphone mobile. Si vous ne respectez pas cette consigne, l'appareil, le téléviseur ou la radio risquent de provoquer des interférences.
- N'utilisez pas l'appareil dans un emplacement exposé à la lumière directe du soleil, à une température très élevée (à proximité d'un appareil de chauffage) ou très basse, à un dépôt de poussière excessif ou à de fortes vibrations. Le non-respect de cette consigne peut entraîner la déformation du panneau de l'appareil, le dysfonctionnement de ses composants internes ou l'instabilité de ses opérations.
- Installez l'appareil aussi loin que possible de tout autre équipement électronique. Les signaux numériques de cet appareil peuvent interférer avec d'autres équipements électroniques.
- Si vous utilisez une fonction sans fil, évitez d'installer cet appareil à proximité de parois métalliques ou de bureaux en métal, de fours à micro-ondes ou d'autres dispositifs de réseau sans fil. Les obstructions pourraient raccourcir la distance de transmission.

## Connexions

- En cas de connexion d'unités externes, assurez-vous de lire attentivement le mode d'emploi de l'appareil concerné et reliez-le conformément aux instructions fournies. La non-conformité aux instructions de manipulation peut provoquer le dysfonctionnement de l'appareil.
- Ne connectez pas l'appareil à des unités industrielles. Les normes des interfaces audio numériques varient selon les catégories d'usages (grand public ou industriels). Cet appareil a été conçu pour une connexion à une interface audio numérique destinée aux consommateurs. Toute connexion à une interface audio numérique à usage industriel risque non seulement de provoquer le dysfonctionnement de l'appareil mais peut aussi endommager les haut-parleurs.

## Manipulation

- Ne placez pas de produits en vinyle, en plastique ou en caoutchouc sur l'appareil. Le non-respect de cette consigne peut provoquer une décoloration ou une déformation du panneau de cet appareil.
- Si la température ambiante change radicalement (comme pendant le transport de l'appareil ou dans des conditions de surchauffe ou de refroidissement rapides) et que de la condensation se forme dans l'appareil, laissez-le hors tension pendant plusieurs heures jusqu'à ce qu'il soit complètement sec avant de le réutiliser. L'utilisation de l'appareil en cas de formation de condensation peut entraîner son dysfonctionnement.

## Entretien

- Utilisez un chiffon doux et sec pour le nettoyage de l'appareil. L'utilisation de produits chimiques tels que de la benzène ou du diluant, de produits d'entretien ou de chiffons de

lavage chimique peut causer la décoloration ou la déformation de l'appareil.

## Piles

- Veillez à mettre au rebut les piles usagées selon la réglementation locale en vigueur.

## À propos du contenu de ce manuel

- Les illustrations et les captures d'écran figurant dans ce manuel servent uniquement à expliciter les instructions.
- Les noms de société et les noms de produit mentionnés dans ce manuel sont des marques commerciales ou des marques déposées de leurs sociétés respectives.
- Le logiciel peut être révisé et mis à jour sans préavis.

### SÉCURITÉ LASER

L'appareil utilise un laser. En raison des risques de blessure des yeux, le retrait du couvercle ou les réparations de l'appareil devront être confiés exclusivement à un technicien d'entretien qualifié.

### DANGER

Risque d'exposition au laser en cas d'ouverture. Éviter l'exposition directe des yeux au faisceau. Lorsque cet appareil est branché à la prise de courant, ne pas approcher les yeux de l'ouverture du plateau changeur et des autres ouvertures pour regarder à l'intérieur.

### AVERTISSEMENT

L'utilisation de commandes et l'emploi de réglages ou de méthodes autres que ceux décrits cidessous, peuvent entraîner une exposition à un rayonnement dangereux.

Le laser de cet appareil peut émettre un rayonnement dépassant les limites de la classe 1.

Le numéro de modèle, le numéro de série, l'alimentation requise, etc., se trouvent sur ou près de la plaque signalétique du produit, située à l'arrière de l'unité. Notez le numéro de série dans l'espace fourni ci-dessous et conservez ce manuel en tant que preuve permanente de votre achat afin de faciliter l'identification du produit en cas de vol.

N° de modèle

N° de série

(rear\_fr\_01)

### Informations concernant la collecte et le traitement des piles usagées et des déchets d'équipements électriques et électroniques



Les symboles sur les produits, l'emballage et/ou les documents joints signifient que les produits électriques ou électroniques usagés ainsi que les piles usagées ne doivent pas être mélangés avec les déchets domestiques habituels.

Pour un traitement, une récupération et un recyclage appropriés des déchets d'équipements électriques et électroniques et des piles usagées, veuillez les déposer aux points de collecte prévus à cet effet, conformément à la réglementation nationale.



En vous débarrassant correctement des déchets d'équipements électriques et électroniques et des piles usagées, vous contribuerez à la sauvegarde de précieuses ressources et à la prévention de potentiels effets négatifs sur la santé humaine qui pourraient advenir lors d'un traitement inapproprié des déchets.



Pour plus d'informations à propos de la collecte et du recyclage des déchets d'équipements électriques et électroniques et des piles usagées, veuillez contacter votre municipalité, votre service de traitement des déchets ou le point de vente où vous avez acheté les produits.

#### Cd

#### Pour les professionnels dans l'Union européenne :

Si vous souhaitez vous débarrasser des déchets d'équipements électriques et électroniques, veuillez contacter votre vendeur ou fournisseur pour plus d'informations.

#### Informations sur la mise au rebut dans d'autres pays en dehors de l'Union européenne :

Ces symboles sont seulement valables dans l'Union européenne. Si vous souhaitez vous débarrasser de déchets d'équipements électriques et électroniques ou de piles usagées, veuillez contacter les autorités locales ou votre fournisseur et demander la méthode de traitement appropriée.

#### Note pour le symbole « pile » (deux exemples de symbole ci-dessous) :

Ce symbole peut être utilisé en combinaison avec un symbole chimique. Dans ce cas, il respecte les exigences établies par la directive européenne relative aux piles pour le produit chimique en question.

(weee\_battery\_eu\_fr\_02)



# Introduction

Vérifiez le contenu de l'emballage et les points utiles de ce manuel.

## À propos de ce mode d'emploi

- Les instructions et les illustrations figurant dans ce manuel se réfèrent au CRX-B370D, sauf mention contraire.
- Le fonctionnement de cet appareil est décrit principalement en utilisant la télécommande.
- Les illustrations peuvent varier du véritable article représenté.
- Symboles :

**Attention** Indique les informations à lire avant utilisation pour prévenir les défaillances ou les dommages physiques.

**Note** Indique les précautions et informations complémentaires à lire avant d'utiliser l'appareil.

↪ Renvoie à une autre page ou à d'autres pages qui fournissent des informations supplémentaires.

## Marques commerciales



L'expression et les logos Bluetooth® sont des marques déposées de Bluetooth SIG, Inc. et l'utilisation de ces marques par Yamaha Corporation est sous licence. Les autres marques et noms de marques sont ceux de leurs propriétaires respectifs.



(Pour CRX-B370D)

L'appareil prend en charge la syntonisation DAB/DAB+.



Yamaha Eco-Label est une marque de certification de produits de « haute performance environnementale ».

## Accessoires

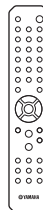

Télécommande

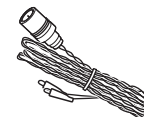

Antenne FM  
(pour CRX-B370)

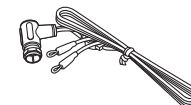

Antenne DAB/FM  
(pour CRX-B370D)

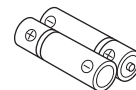

2 piles  
(AA, R6, UM-3)

# Possibilités de cet appareil

## La fonction Bluetooth facilite la commande à distance

L'appareil s'allume automatiquement lorsqu'une connexion Bluetooth est établie.

(☞ p. 54 Lecture de musique via la connexion Bluetooth®)

## Un plus grand plaisir musical

Cet appareil est pourvu d'une prise d'entrée optique numérique et d'une mini-fiche stéréo qui permettent la connexion à des appareils externes.

(☞ p. 61 Lecture de musique depuis un périphérique externe)

## Compact et facile à utiliser avec une qualité audio élevée

La qualité audio peut être ajustée selon les préférences individuelles.  
(☞ p. 63 Réglage de la qualité sonore)

# Noms des pièces

Familiarisez-vous avec toutes les pièces et leurs fonctions.

## Face avant

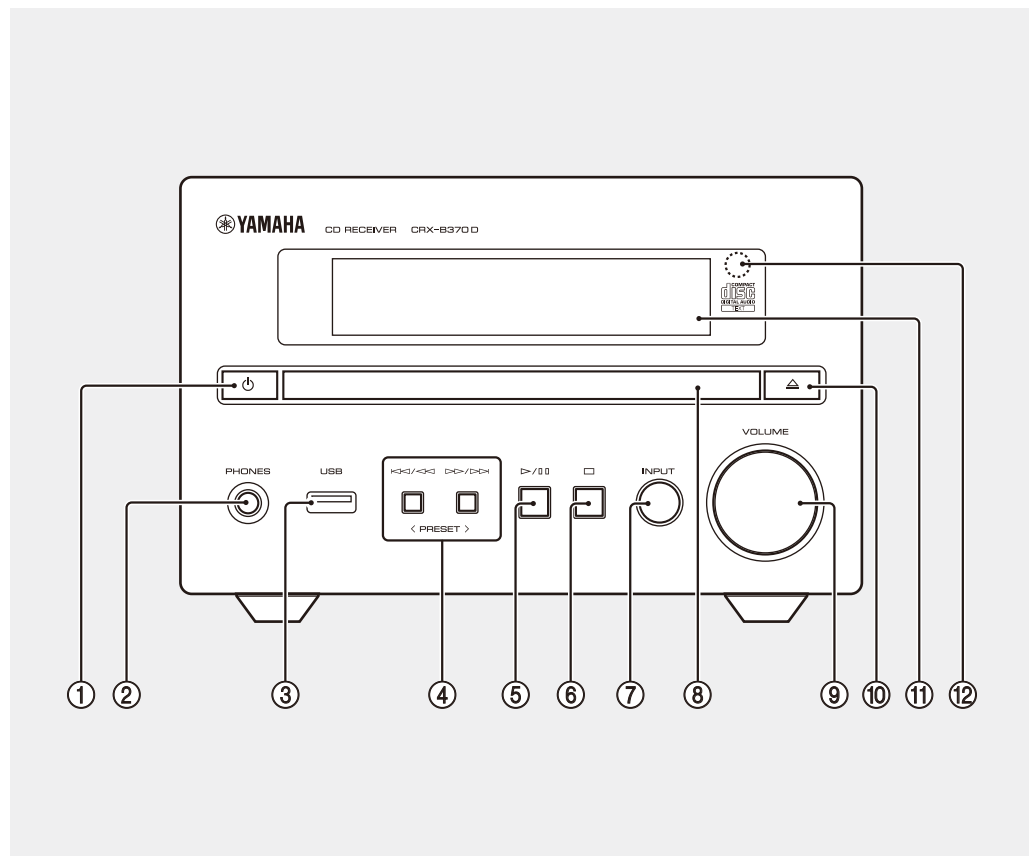

① **⏻ (alimentation)** (☞ p. 51)

L'afficheur de la face avant s'allume lorsque l'appareil est mis sous tension.

② **PHONES**

Prise permettant de brancher un casque.

**Note**

Si un casque est branché, aucun son n'est émis des enceintes ou du caisson de basse.

③ **Prise USB** (☞ p. 53)

④ **⏪/⏩, ⏮/⏭** (☞ p. 52, 53)

**PRESET </>** (☞ p. 56, 58)

⑤ **▶/⏸ (Lecture/pause)** (☞ p. 52, 53)

⑥ **⏹ (Arrêt)** (☞ p. 52, 53)

⑦ **INPUT** (☞ p. 52, 53)

Pour changer la source d'entrée. (La source d'entrée sélectionnée apparaît sur l'afficheur du panneau avant.)

⑧ **Plateau de chargement du disque** (☞ p. 52)

⑨ **VOLUME**

Pour régler le volume.

⑩ **⏴ (Ouvrir/fermer le tiroir de disque)** (☞ p. 52)

⑪ **Afficheur du panneau avant** (☞ p. 47)

⑫ **Capteur de télécommande**

## Panneau arrière

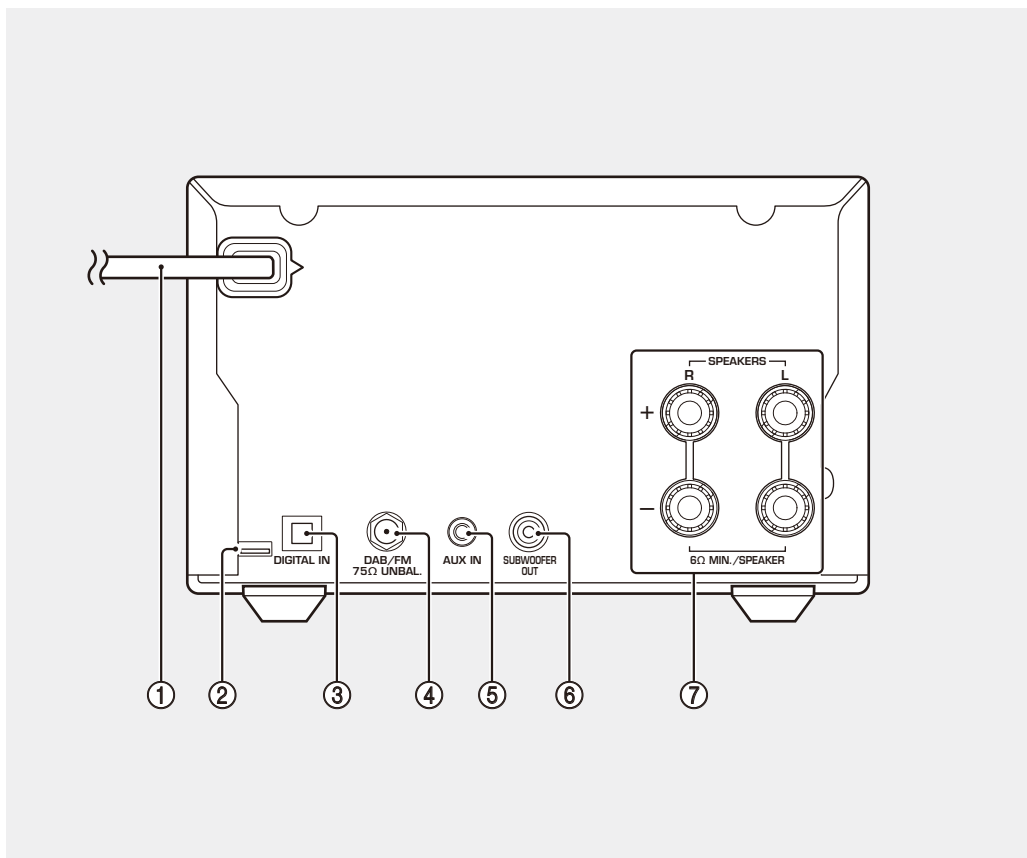

- ① Cordon d'alimentation (☞ p. 51)
- ② Prise de service uniquement  
À utiliser lorsque l'appareil nécessite une maintenance.
- ③ Prise DIGITAL IN (entrée optique) (☞ p. 61)
- ④ Prise pour antenne (☞ p. 50)  
L'emplacement de la prise CRX-B370 est différent de celui indiqué sur l'illustration.
- ⑤ Prise AUX IN (entrée mini-jack) (☞ p. 61)
- ⑥ Prise SUBWOOFER OUT (☞ p. 49)
- ⑦ Bornes SPEAKERS (☞ p. 49)

# Afficheur du panneau avant

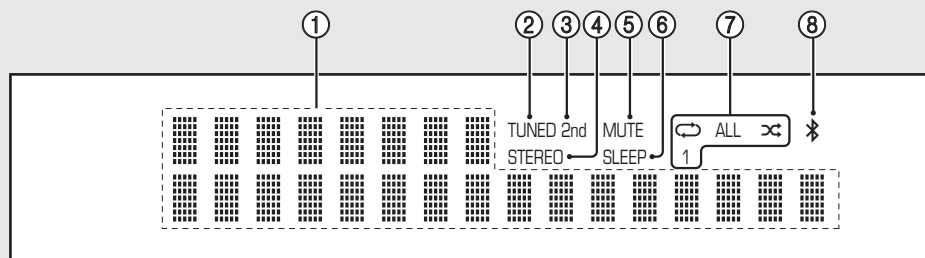

## ① Afficheur multifonction

Affiche différentes informations, telles que les informations musicales et la fréquence radio. Le panneau avant prend en charge uniquement l'affichage de caractères alphanumériques.

## ② Témoin TUNED

S'allume lorsque l'appareil reçoit un signal provenant d'une station FM.

## ③ Témoin 2nd

S'allume lorsqu'une station DAB secondaire est lue.

## ④ Témoin STEREO

S'allume lorsque l'appareil reçoit un signal provenant d'une émission FM stéréo.

## ⑤ Témoin MUTE

S'allume lorsque le son est coupé (☞ p. 48).

## ⑥ Témoin SLEEP

S'allume lorsque la minuterie de mise en veille est réglée (☞ p. 51).

## ⑦ Témoin de lecture aléatoire/répétée

S'allume lorsque la fonction aléatoire ou répétée est activée pour les morceaux d'un CD ou d'un dispositif USB.

## ⑧ Témoin Bluetooth

Indique le statut de la connexion Bluetooth.

## Note

### Changement de la luminosité de l'affichage

Chaque pression sur la touche DIMMER de la télécommande (☞ p. 48) modifie la luminosité : luminosité forte (par défaut), moyenne ou faible.

# Télécommande

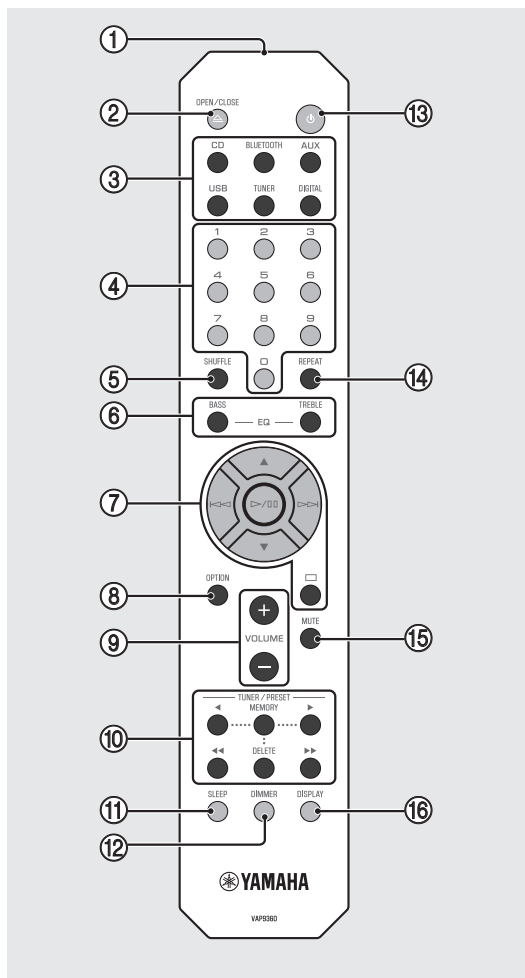

- ① Émetteur de signaux infrarouges
- ② OPEN/CLOSE  $\triangle$  (Ouvrir/fermer le tiroir de disque) (☞ p. 52)
- ③ Touches de source d'entrée  
Changez de source d'entrée.
- ④ Touches numériques (☞ p. 52)
- ⑤ SHUFFLE (☞ p. 62)
- ⑥ BASS, TREBLE (☞ p. 63)
- ⑦ Touches de commande du son, de commande du curseur (☞ p. 52, 53)
- ⑧ OPTION (☞ p. 64)
- ⑨ VOLUME +/-  
Pour régler le volume.
- ⑩ TUNER/PRESET (☞ p. 56, 58)
- ⑪ SLEEP (☞ p. 51)
- ⑫ DIMMER (☞ p. 47)
- ⑬  $\text{⏻}$  (alimentation) (☞ p. 51)
- ⑭ REPEAT (☞ p. 62)
- ⑮ MUTE  
Pour couper ou rétablir le son.
- ⑯ DISPLAY (☞ p. 63)

## Insertion des piles

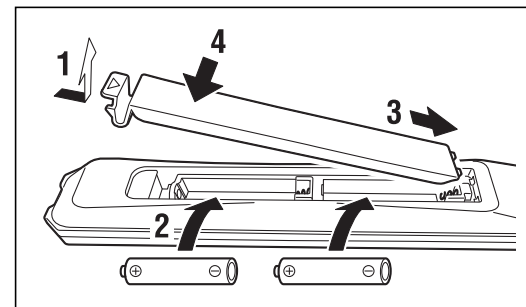

Vérifiez les bornes « + » et « - » des piles et insérez-les dans le bon sens.

### Note

Remplacez les deux piles lorsque la portée de la télécommande diminue.

# Préparations

Pour raccorder les enceintes, l'antenne, etc., et mettre l'appareil sous tension.

**Ne branchez pas le cordon d'alimentation de l'appareil avant d'avoir fini de raccorder tous les câbles.**

## Raccordements des enceintes

- 1 Retirez l'isolation des extrémités des câbles d'enceinte pour révéler les fils dénudés.

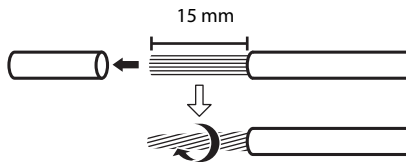

- 2 Branchez les enceintes à l'appareil, comme illustré.

- Préparez les enceintes, le caisson de basse et les câbles d'enceinte séparément.
- Consultez la documentation accompagnant les enceintes pour en savoir plus.

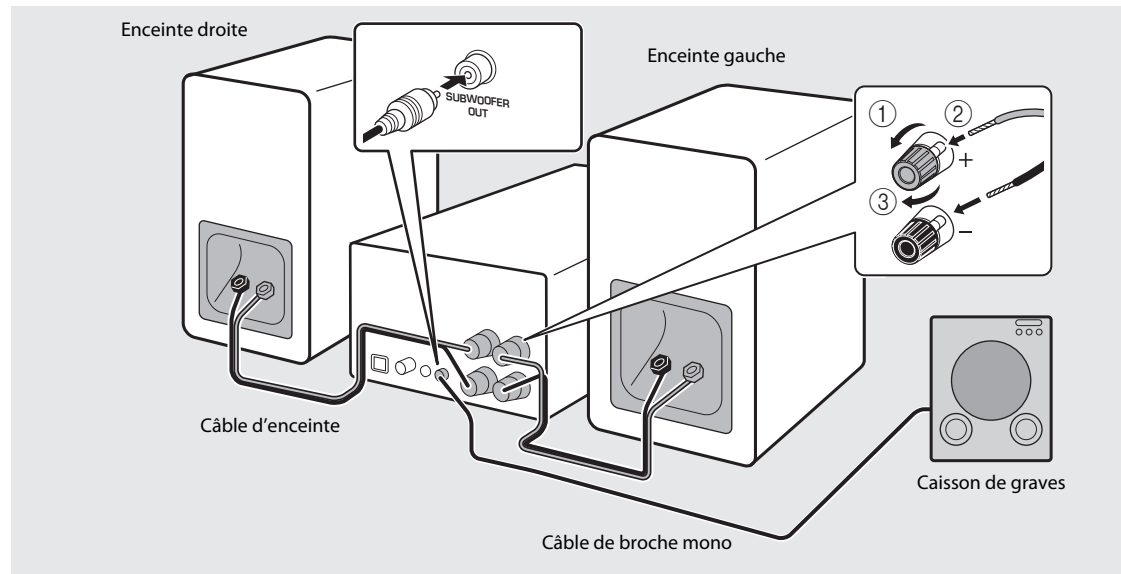

### Attention

- Si les fils dénudés des enceintes entrent en contact les uns avec les autres ou avec toute partie métallique de l'appareil, cela pourrait endommager l'appareil et/ou les enceintes.
- Utilisez des enceintes dont l'impédance est d'au moins 6  $\Omega$ .

### Note

- Vérifiez que les raccordements gauche et droit (G, D) et la polarité (rouge : +, noir : -) sont corrects. Si les raccordements sont incorrects, le son ne sera pas naturel.
- Vous pouvez également raccorder un caisson de basse à l'appareil (celui-ci doit avoir un amplificateur intégré).

## Branchement de l'antenne

- 1 Raccordez l'antenne fournie à l'appareil.
- 2 Installez-la avec des broches à un emplacement où l'appareil peut obtenir une bonne réception.

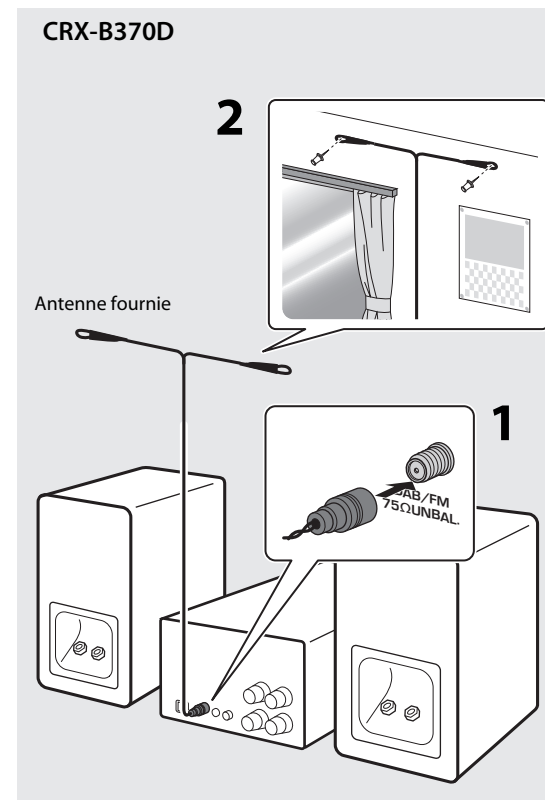
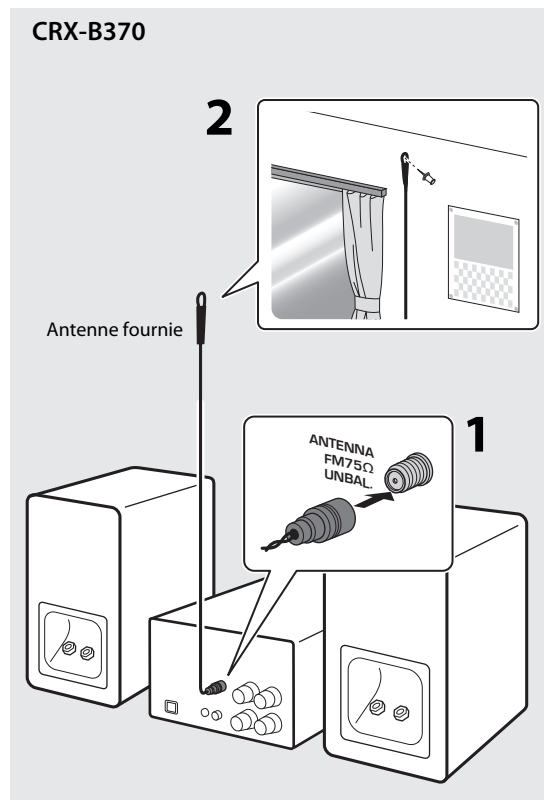

### Note

- Assurez-vous de déployer l'antenne comme illustré.
- Si la réception de la radio avec l'antenne fournie n'est pas satisfaisante, une antenne extérieure (vendue séparément) peut améliorer la réception.



## Mise sous tension

Branchez le cordon d'alimentation à une prise secteur et appuyez sur .

- L'appareil se met sous tension.
- Appuyez à nouveau sur  pour mettre l'appareil hors tension (mode veille).

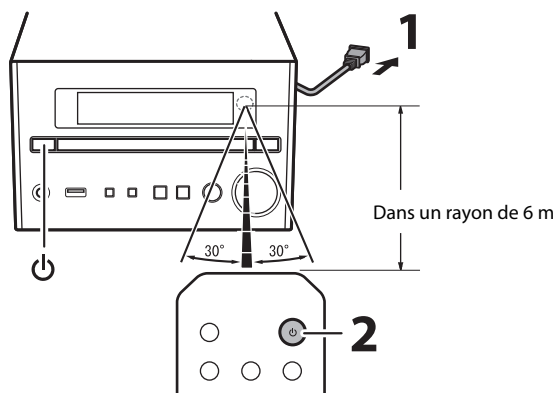

### Réduction de la consommation d'énergie

#### Veille automatique

L'appareil passe automatiquement au mode veille (veille automatique) dans l'une des situations suivantes :

- BLUETOOTH, CD ou USB est sélectionné comme source d'entrée, mais aucun son n'est lu et aucune opération n'est effectuée pendant plus de 20 minutes.
- Une source d'entrée autre que celle ci-dessus est sélectionnée, mais aucune opération n'est effectuée pendant plus de 8 heures.

Reportez-vous à « Menu des options » (⇨ p. 64) pour désactiver la fonction de veille automatique.

#### Veille éco

L'appareil réduit au minimum la consommation d'énergie en mode veille éco. Désactivez la fonction BT Standby (veille Bluetooth) pour activer la veille éco (⇨ p. 64).

## Utilisation de la minuterie de mise en veille

Vous pouvez régler la durée après laquelle l'appareil entre automatiquement en mode veille. Vous pouvez sélectionner l'une des durées suivantes : 120/90/60/30 min. ou OFF.

Appuyez à plusieurs reprises sur SLEEP pour sélectionner la durée.

Le témoin SLEEP s'allume lorsque la minuterie de mise en veille est réglée.

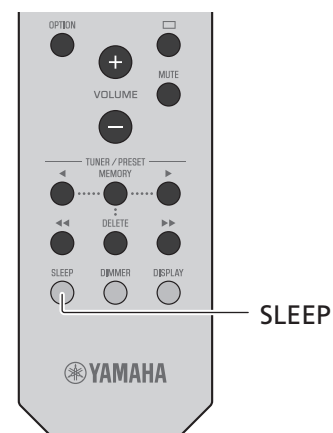

### Note

- Pour annuler la minuterie de mise en veille, appuyez à nouveau sur SLEEP.



## Écoute de CD

**1** Appuyez sur CD de la télécommande.

**2** Placez un CD dans le tiroir de disque.

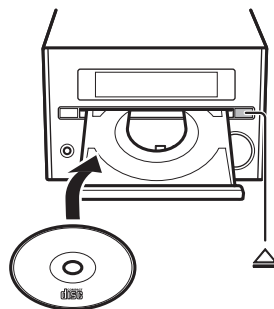





Appuyez sur  pour ouvrir/fermer le tiroir de disque.







**3** Appuyez sur  / .

La lecture démarre.

Servez-vous des touches suivantes pour commander la lecture audio. Il est également possible de sélectionner un morceau au moyen des touches numériques de la télécommande.

 / 	Lecture/pause
	Arrêt
	Passé directement au début du morceau en cours de lecture. Maintenez enfoncée la touche pour effectuer un recul rapide.
	Passé au morceau suivant. Maintenez enfoncée la touche pour effectuer une avance rapide.
SHUFFLE/ REPEAT	 p. 62

### Note

- Cet appareil permet de lire des CD audio et des CD de données sur lesquels sont enregistrés des fichiers MP3/WMA. Pour plus d'informations sur les CD lisibles, reportez-vous à la section « Périphériques/supports et formats de fichier pris en charge » ( p. 70).
- Lorsque la lecture du CD s'arrête, la lecture reprend au début du dernier morceau lu. Une pression sur  (Arrêt) lorsque la lecture du CD s'arrête annule la reprise de la lecture.
- Vous pouvez annuler le nombre de morceaux sélectionnés avec les touches numériques en appuyant sur  (Arrêt).
- Les fichiers musicaux stockés sur un CD de données peuvent être lus en procédant comme pour la musique stockée sur un dispositif USB ( p. 53).
- Si vous mettez l'appareil hors tension avec un CD sélectionné comme source d'entrée et un CD inséré dans celui-ci, l'appareil lit automatiquement le CD inséré lors de la prochaine mise sous tension.

# Lecture de musique sur des dispositifs USB

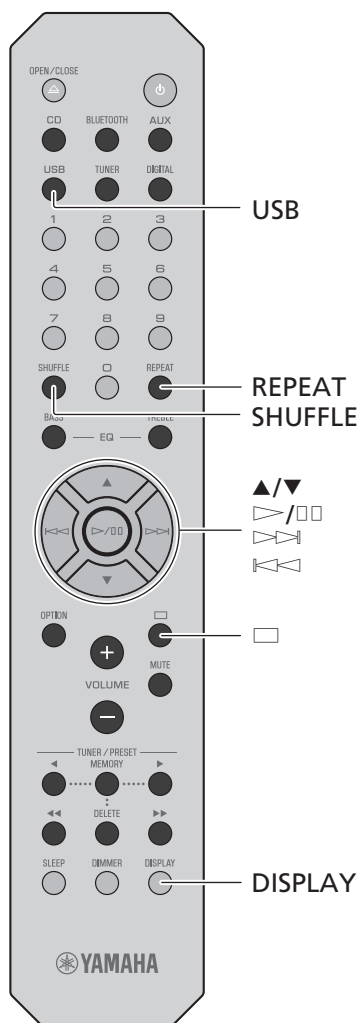

- 1 Appuyez sur USB de la télécommande.
- 2 Raccordez un dispositif USB à la prise USB.

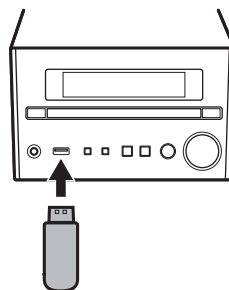

- 3 Sélectionnez un morceau.

Servez-vous des touches suivantes pour commander la lecture audio.

▲/▼	Sélectionnez un dossier.
▷/□□, ◁/◁	Valide l'élément sélectionné et passe au niveau suivant, ou démarre/met en pause la lecture.
◁◁	Revient à l'élément précédent.
□	Arrêt
SHUFFLE/REPEAT	☞ p. 62
DISPLAY	Affichez les informations sur le contenu actuellement lu (☞ p. 63).

## Note

- Cet appareil permet de lire à partir de dispositifs USB sur lesquels sont sauvegardés des fichiers musicaux. Pour plus d'informations sur les dispositifs USB lisibles, reportez-vous à la section « Périphériques/supports et formats de fichier pris en charge » (☞ p. 70).
- Certains dispositifs USB peuvent ne pas fonctionner correctement, même s'ils répondent aux conditions requises. Il est possible que tous les types de dispositifs USB ne soient pas compatibles.
- Arrêtez la lecture avant de débrancher le dispositif USB.
- Les dispositifs USB se chargent automatiquement tant qu'ils sont raccordés à l'appareil sauf s'il est en mode veille. Toutefois, certains dispositifs peuvent ne pas se charger lorsqu'ils sont raccordés.
- Raccordez un dispositif de stockage USB directement à la prise USB de l'unité. N'utilisez pas de câbles de rallonge.

## Lecture de musique via la connexion Bluetooth®

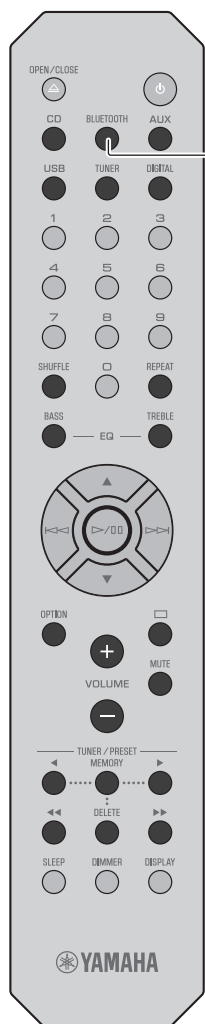

BLUETOOTH

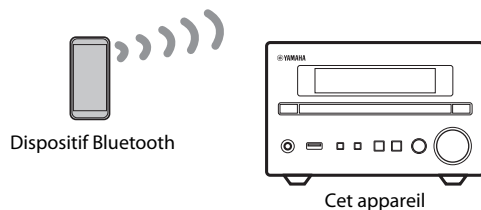

- 1** Activez la fonction Bluetooth sur votre périphérique Bluetooth.
- 2** Appuyez sur BLUETOOTH de la télécommande.
- 3** Sélectionnez cet appareil dans la liste des dispositifs Bluetooth sur votre périphérique Bluetooth.

Le témoin  s'allume quand une connexion est établie.

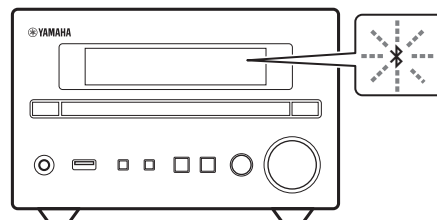

- 4** Lisez la musique sur votre périphérique Bluetooth.

### Note

- **Réduisez le volume de l'appareil avant la lecture.** Sinon, le volume de lecture risque d'être trop fort.
- Si un périphérique Bluetooth a été connecté auparavant, l'appareil se connectera au dernier périphérique connecté lorsque vous appuyez sur BLUETOOTH de la télécommande.
- Si l'appareil est connecté à un autre périphérique via une connexion Bluetooth, maintenez enfoncé BLUETOOTH pendant au moins trois secondes pour mettre fin à cette connexion avant de connecter le périphérique souhaité.
- Si une clé d'accès est requise durant la connexion Bluetooth, saisissez le numéro « 0000 ».
- Consultez la documentation accompagnant votre périphérique Bluetooth pour de plus amples informations sur la connexion Bluetooth.

### Impossible de connecter l'appareil à un dispositif Bluetooth.

Si aucune connexion Bluetooth n'est établie après avoir suivi les instructions indiquées à gauche, essayez ce qui suit.

- 1** Si le dispositif Bluetooth a déjà été connecté à l'appareil, supprimez l'appareil dans la liste des périphériques enregistrés sur votre dispositif Bluetooth.
- 2** Maintenez enfoncé BLUETOOTH sur la télécommande pendant au moins trois secondes.
  - « Pairing » apparaît sur l'afficheur de la face avant.
- 3** Sélectionnez cet appareil dans la liste des dispositifs Bluetooth sur votre périphérique Bluetooth.
  - Le  clignotera sur l'afficheur de la face avant à l'établissement d'une connexion.

# Écoute de stations DAB (CRX-B370D uniquement)

Connectez l'antenne fournie avec l'appareil (☞ p. 50) pour recevoir les stations DAB.

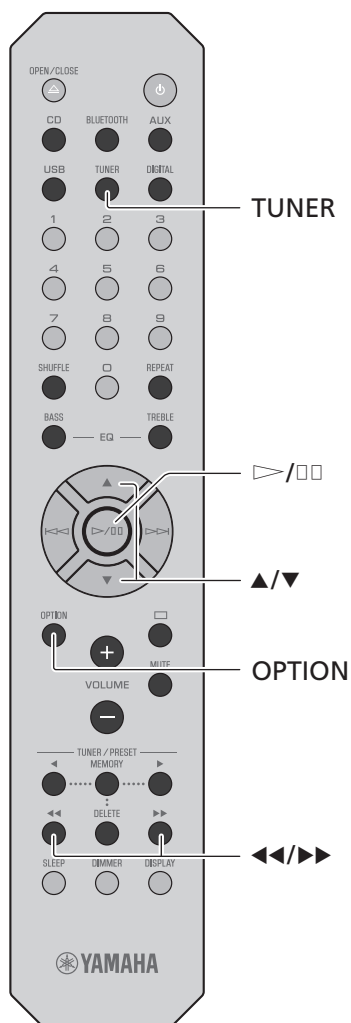

## Initial Scan

Appuyez à plusieurs reprises sur TUNER pour sélectionner [DAB].

- Le balayage initial démarre automatiquement lorsque vous sélectionnez [DAB] pour la première fois.
- Une fois le balayage terminé, le nombre de stations DAB recevables apparaît momentanément sur l'afficheur du panneau avant, et la première station mémorisée est lue.

## Syntonisation de stations DAB

**1** Appuyez à plusieurs reprises sur TUNER pour sélectionner [DAB].

Lorsque l'appareil ne peut pas recevoir le signal DAB, « Off Air » apparaît sur l'afficheur du panneau avant.

**2** Appuyez sur ◀◀/▶▶ pour sélectionner une station DAB.



## Note

- Le balayage initial est également disponible dans le menu des options.
  - 1 Appuyez sur OPTION lorsque DAB est sélectionné comme source d'entrée.
    - Le menu des options apparaît sur l'afficheur du panneau avant.
  - 2 Appuyez sur ▲/▼ pour sélectionner [Initial Scan] et appuyez sur ▷/□□.
    - Le balayage initial démarre et s'achève automatiquement.
- Si un balayage initial est effectué, les informations de station DAB mémorisées et les stations DAB pré-réglées sont effacées.
- Cet appareil peut uniquement recevoir les fréquences DAB en bande III.

Fréquence en MHz/Label de canal

174.928/5A	176.640/5B	178.352/5C	180.064/5D
181.936/6A	183.648/6B	185.360/6C	187.072/6D
188.928/7A	190.640/7B	192.352/7C	194.064/7D
195.936/8A	197.648/8B	199.360/8C	201.072/8D
202.928/9A	204.640/9B	206.352/9C	208.064/9D
209.936/10A	211.648/10B	213.360/10C	215.072/10D
216.928/11A	218.640/11B	220.352/11C	222.064/11D
223.936/12A	225.648/12B	227.360/12C	229.072/12D
230.784/13A	232.496/13B	234.208/13C	235.776/13D
237.488/13E	239.200/13F		

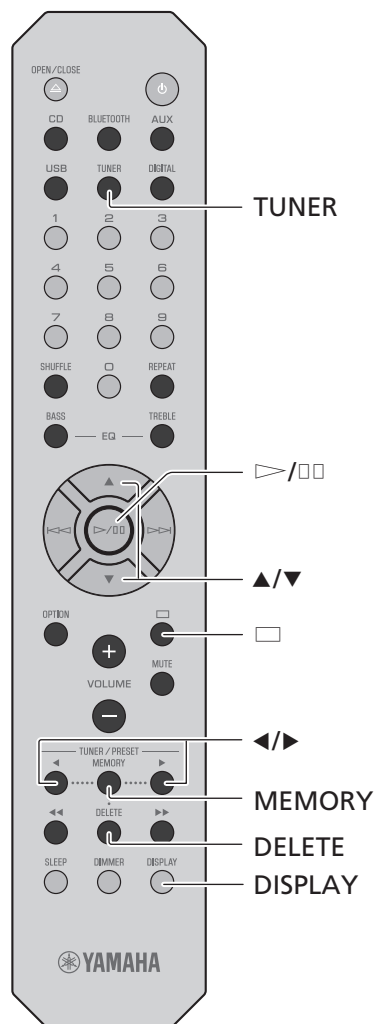

## Préréglage de stations DAB

Utilisez la fonction de préréglage pour mémoriser vos 30 stations DAB favorites.

- 1 Syntonisez sur une station DAB (☞ p. 55) et appuyez sur **MEMORY**.

Le numéro de préréglage clignote sur l'afficheur du panneau avant.



- 2 Appuyez sur **▲/▼** pour sélectionner le numéro de préréglage souhaité.
- 3 Appuyez sur **▷/□□** pour terminer le préréglage.

Pour annuler le préréglage DAB, appuyez sur **□**.

## Sélection des stations DAB préréglées

- 1 Appuyez à plusieurs reprises sur **TUNER** pour sélectionner [DAB].
- 2 Appuyez sur **◀/▶** pour sélectionner une station préréglée.

### Note

- Les informations de la station DAB indiquées sur l'afficheur de la face avant changent dans l'ordre suivant chaque fois que **DISPLAY** est enfoncé.

STATION (par défaut)
DLS (Dynamic Label Segment)
ENSEMBLE
CHANNEL/FREQ (Label de canal et fréquence)
SIG.Q. (qualité du signal)
AUDIO FORMAT

### Suppression d'une station préréglée

- 1 Maintenez enfoncé **DELETE** pendant au moins deux secondes avec **DAB** sélectionné comme source d'entrée.
  - Le numéro de préréglage clignote sur l'afficheur du panneau avant.
- 2 Appuyez sur **▲/▼** pour sélectionner le numéro de préréglage pour la station à supprimer.
- 3 Appuyez sur **▷/□□**.
  - La station attribuée au numéro de préréglage sélectionné est supprimée.

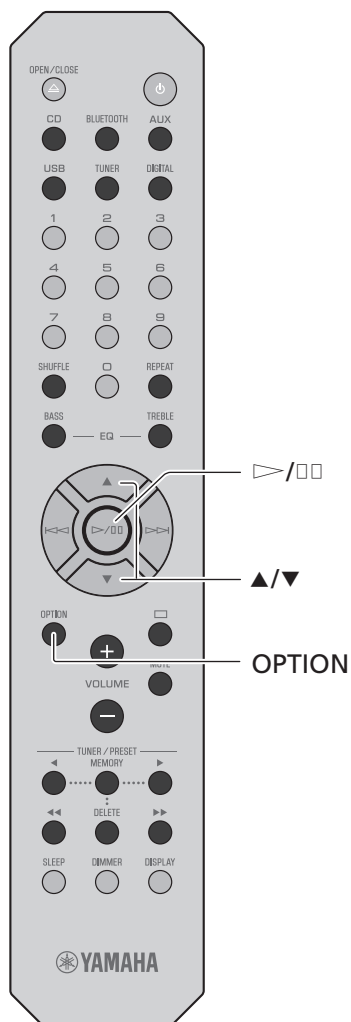

## Confirmation de la réception

Vous pouvez valider le niveau du signal DAB. Ceci est utile lorsque vous installez l'antenne.

- 1** Appuyez sur **OPTION** lorsque DAB est sélectionné comme source d'entrée.  
 Le menu des options apparaît sur l'afficheur du panneau avant.
- 2** Appuyez sur **▲/▼** pour sélectionner [DAB Tune Aid] et appuyez sur **▷/□□**.
- 3** Appuyez sur **▲/▼** pour modifier le label de canal.  
 Le niveau de réception du signal DAB mesuré s'affiche.  

 Le niveau est compris entre 0 (aucun) et 100 (le meilleur).
- 4** Appuyez sur **OPTION** pour quitter le menu des options.

### Note

- Lorsque le signal DAB est faible dans [Tune Aid], essayez de régler la position de l'antenne pour obtenir la bonne réception.

# Écoute de stations de radio FM

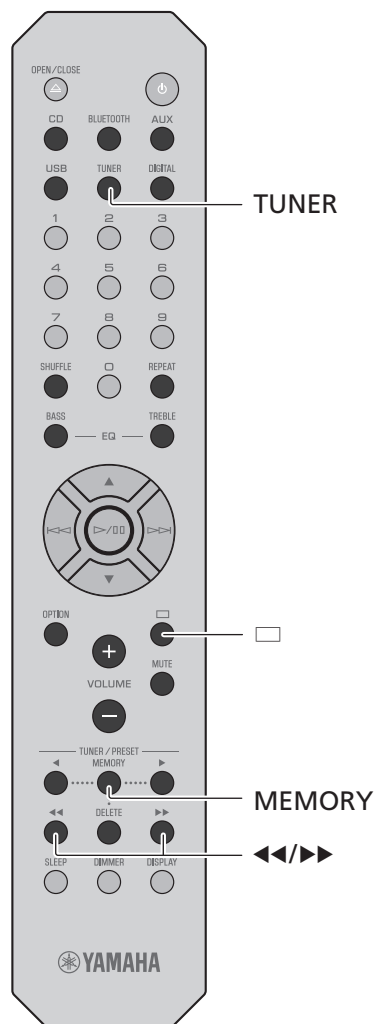
Connectez l'antenne fournie avec l'appareil (☞ p. 50) pour recevoir les stations FM.



## Syntonisation de stations FM

- 1 Appuyez sur TUNER.
- 2 Maintenez enfoncé ◀◀ ou ▶▶ jusqu'à ce que la syntonisation automatique démarre.

La syntonisation automatique s'arrête lorsqu'une station est syntonisée.



### Note

- Si la réception de la station est faible, vous pouvez syntoniser une station manuellement en appuyant à plusieurs reprises sur ◀◀/▶▶. Le son sera émis en mono.

## Préréglage de stations FM

### Préréglage automatique

L'appareil syntonise des stations bénéficiant d'une bonne réception et les prérègle automatiquement.

- 1 Appuyez sur TUNER.
- 2 Maintenez enfoncée la touche MEMORY pendant au moins deux secondes.
- 3 Appuyez sur MEMORY.

Le préréglage automatique démarre, et lorsqu'il s'achève, « Completed! » apparaît sur l'afficheur du panneau avant.

### Note

- Le préréglage automatique remplace toutes les stations actuellement mémorisées par des neuves.
- Il est possible de régler jusqu'à 30 stations FM.
- Appuyez sur □ pour annuler le préréglage automatique.



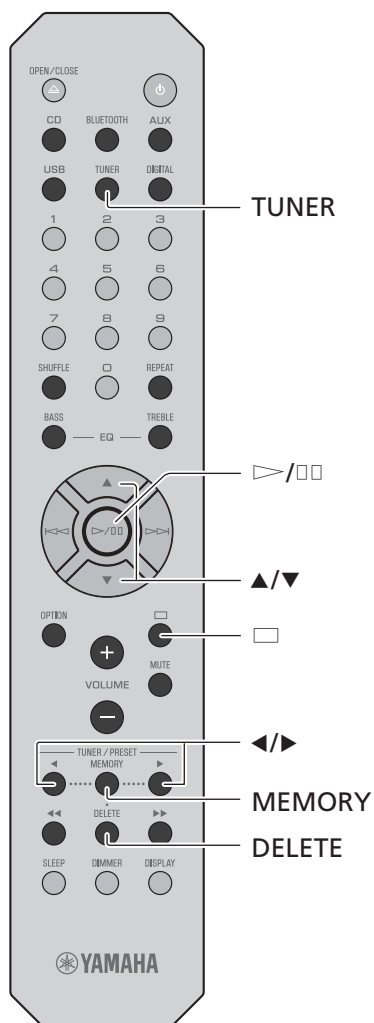

### Préréglage manuel

**1** Syntonisez une station que vous souhaitez préréglage (☞ p. 58).

**2** Appuyez sur MEMORY.

Le numéro de préréglage clignote sur l'afficheur du panneau avant.



**3** Appuyez sur ▲/▼ pour sélectionner le numéro de préréglage souhaité.

**4** Appuyez sur ▷/□□ pour préréglage la station.

#### Note

- Pour annuler le préréglage manuel, appuyez sur □□.

### Sélection des stations FM préréglées

**1** Appuyez sur TUNER.

**2** Appuyez sur ◀/▶ pour sélectionner une station.

Le numéro d'une station préréglée enregistrée peut également être sélectionné au moyen des touches numériques.

#### Note

##### Suppression d'une station préréglée

- 1 Maintenez enfoncé DELETE pendant au moins deux secondes avec FM sélectionné comme source d'entrée.
  - Le numéro de préréglage clignote sur l'afficheur du panneau avant.
- 2 Appuyez sur ▲/▼ pour sélectionner le numéro de préréglage de la station à supprimer.
- 3 Appuyez sur ▷/□□.
  - La station sur le numéro de préréglage sélectionné est supprimée.



## Systeme de diffusion de données radio (modèles britanniques et européens uniquement)

L'appareil peut recevoir des informations du système de données radiodiffusées.

Appuyez sur DISPLAY lorsque la source d'entrée est FM.

Chaque pression sur la touche modifie les affichages d'informations ci-dessous.

---

PService (Service de programme)

---

PTY (Type d'émission)

---

RT (Radio-texte)

---

CT (Heure)

---

Fréquence

---

### Note

- Si le signal provenant de la station de radiodiffusion de données de service est peu puissant, il est possible que cet appareil ne parvienne pas à recevoir correctement les informations du système de diffusion de données radio. C'est notamment le cas des informations RT (Radio-texte), qui consomment davantage de bande passante et risquent d'être moins disponibles par rapport à d'autres types d'informations.





## Lecture de musique depuis un périphérique externe

Cet appareil permet de lire à partir de périphériques externes. Utilisez les prises (DIGITAL IN ou AUX IN) en fonction du périphérique à raccorder (☞ p. 46).

- 1 Débranchez le cordon d'alimentation de l'appareil et raccordez le périphérique externe à l'appareil.

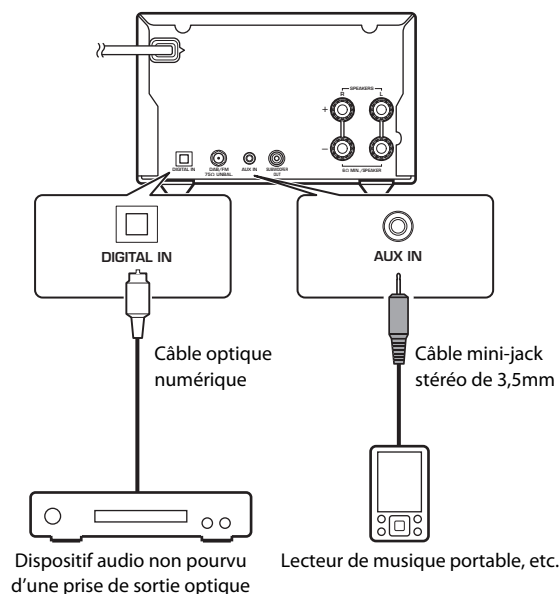
Utilisez des câbles vendus séparément pour les branchements.



- 2 Rebranchez le cordon d'alimentation de l'appareil à la prise murale et appuyez sur  pour mettre l'appareil sous tension.

- 3 Appuyez sur AUX ou DIGITAL pour sélectionner la source d'entrée.

- 4 Lisez le périphérique externe raccordé.

Consultez la documentation accompagnant l'appareil externe pour de plus d'informations sur la lecture.

### Note

- **Baissez le volume de l'appareil et du périphérique externe connecté avant la connexion.** Sinon, le volume de lecture risque d'être trop fort.
- Consultez la documentation accompagnant l'appareil externe pour de plus amples informations sur la connexion d'appareils.

# En savoir plus sur la lecture

Les fonctionnalités comme la lecture répétée/aléatoire, l'affichage des informations sur le morceau, etc. facilitent encore plus l'utilisation de cet appareil.

## Lecture aléatoire/répétée

L'opération est la même pour la lecture de contenus depuis des périphériques USB et des CD.

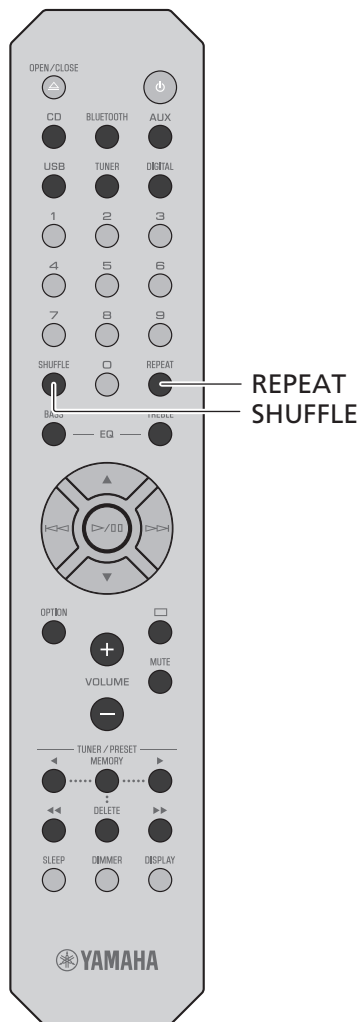

### Lecture aléatoire

Appuyez sur SHUFFLE pendant la lecture.

Le témoin de lecture aléatoire de l'afficheur du panneau avant commute comme suit à chaque fois que vous appuyez sur SHUFFLE.

	Lecture aléatoire des dossiers*
	Lecture aléatoire de tous les morceaux
S'éteint	La fonction de lecture aléatoire n'est pas appliquée.

\* La plage de lecture aléatoire dépend du support en cours de lecture.

### Lecture répétée

Appuyez sur REPEAT pendant la lecture.

Le témoin de lecture répétée de l'afficheur du panneau avant change comme suit chaque fois que vous appuyez sur REPEAT.

	Répète le morceau en cours de lecture.
	Lecture répétée des dossiers*
	Lecture répétée de tous les morceaux
S'éteint	La fonction de lecture répétée n'est pas appliquée.

\* La plage de lecture répétée dépend du support de lecture.

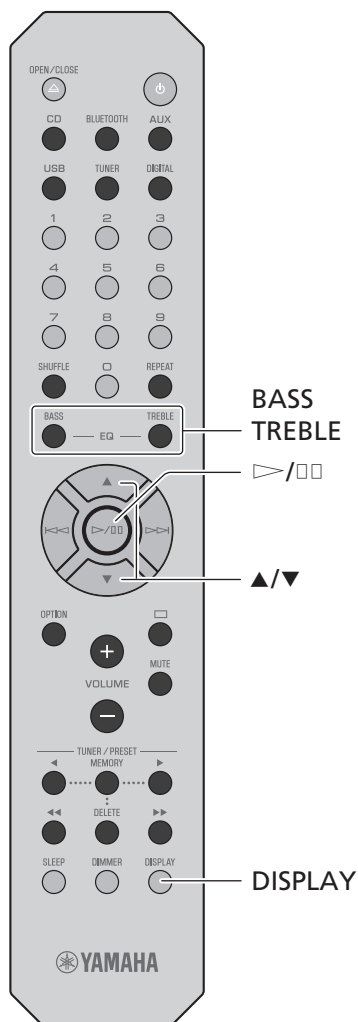

## Informations de lecture

Pendant la lecture de contenus depuis un périphérique USB ou un CD, le titre du morceau, le temps écoulé, etc. peut être indiqué sur l'afficheur de la face avant.

Appuyez sur DISPLAY pendant la lecture.



L'affichage change dans l'ordre indiqué ci-dessous à chaque fois que vous appuyez sur DISPLAY.

CD de données/USB	CD
Titre du morceau*1	Durée de lecture
Nom de l'artiste	Temps restant du morceau*2
Titre de l'album	Temps restant du disque*2
Durée de lecture	Titre du morceau*1,*3
	Nom de l'artiste*3
	Titre de l'album*3

\*1 Si le titre du morceau ne peut pas être reconnu, le nom du fichier peut s'afficher.

\*2 Uniquement lorsqu'un CD audio est lu.

\*3 Uniquement lorsqu'un CD audio ayant des informations codées affichables est lu.

### Note

- Le panneau avant prend en charge uniquement l'affichage de caractères alphanumériques.

## Réglage de la qualité sonore

### Réglage des tonalités (valeurs par défaut en caractères gras)

Utilisez BASS et TREBLE sur la télécommande pour régler le niveau auquel les tonalités élevées (aiguë) et basses (grave) sont émises lorsque vous écoutez le son.

(-5 à **0** à +5)

- Appuyez sur BASS ou TREBLE.
- Changez de niveau avec ▲/▼, puis appuyez sur ▶/□□.

### Réglage de l'équilibre (valeurs par défaut en caractères gras)

Utilisez le menu des options pour régler l'équilibre du volume des enceintes gauche et droite (☞ p. 64).

Ce réglage ne s'applique pas lorsque vous utilisez un casque. (Canal gauche +5 à --**centre**-- à canal droit +5)

# Menu des options

Le menu des options vous permet de configurer l'appareil pour l'adapter à votre façon de l'utiliser.

## 1 Appuyez sur OPTION.

La liste du menu des options apparaît sur l'afficheur du panneau avant. Reportez-vous à « Liste du menu des options » (☞ p. 64).

## 2 Sélectionnez un menu des options souhaité avec ▲/▼, puis appuyez sur ▷/◻◻.



## 3 Changez de réglage avec ▲/▼, puis appuyez sur ▷/◻◻.

- Recommencez l'étape 3 s'il y a un sous-menu.
- Appuyez sur ◀◀ pour annuler le réglage et revenir au niveau précédent.
- Recommencez les étapes 2 et 3 si vous souhaitez régler un autre élément de menu.

## 4 Appuyez sur OPTION pour quitter les réglages des options.

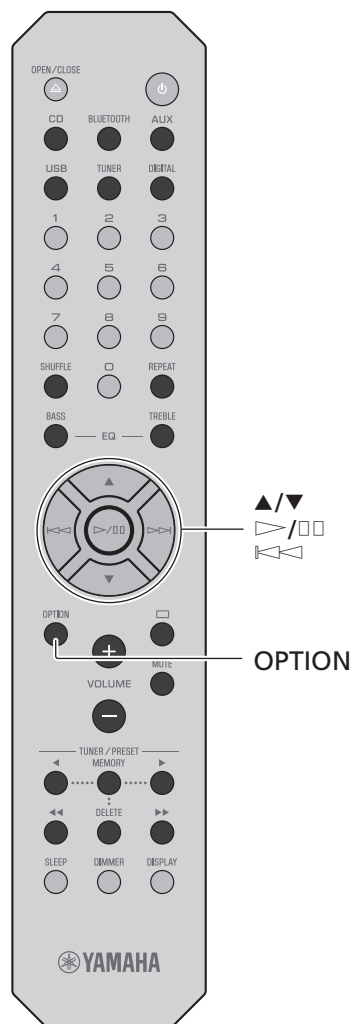

### Liste du menu des options

Menu	Réglage par défaut	Fonction
Initial Scan* (☞ p. 55)		Balaye toutes les fréquences DAB recevables et les enregistre sur l'appareil.
DAB Tune Aid* (☞ p. 57)		Affiche le niveau du signal DAB reçu.
Balance (☞ p. 63)	center	Règle l'équilibre du volume des enceintes gauche et droite.
AutoPowerStdby (☞ p. 51)	On	Règle l'appareil pour qu'il entre automatiquement en mode veille.
BT Standby (veille Bluetooth)	On	Lorsqu'un dispositif Bluetooth est connecté à cet appareil alors qu'il est en mode veille, il s'allume automatiquement.
Bluetooth	On	Active/désactive la fonction Bluetooth
InitializeSet		Rétablit les paramètres d'usine par défaut.

\* Uniquement lorsqu'une station DAB est syntonisée (CRX-B370D).

# Guide de dépannage

Reportez-vous au tableau suivant si l'appareil ne fonctionne pas convenablement. Si l'anomalie constatée n'est pas mentionnée ci-dessous, ou encore si l'action corrective suggérée est sans effet, mettez l'appareil hors tension, débranchez le cordon d'alimentation et prenez contact avec le revendeur ou le centre d'entretien Yamaha agréé le plus proche.

**Vérifiez tout d'abord que les connecteurs de chaque câble sont correctement insérés dans les prises de chaque appareil. Assurez-vous également que le cordon d'alimentation est branché à une prise.**

## Généralités

Anomalies	Causes possibles	Solution
L'appareil se met en veille peu de temps après la mise sous tension. L'appareil ne fonctionne pas correctement.	Le cordon d'alimentation n'est pas branché correctement.	Branchez correctement le cordon d'alimentation.
	Le microprocesseur interne s'est figé en raison d'une décharge électrique externe (orage, décharge d'électricité statique, etc.) ou d'une baisse importante de la tension d'alimentation.	Maintenez enfoncée la touche  située sur le panneau avant pendant plus de 10 secondes pour initialiser et redémarrer l'appareil. Si le problème persiste, débranchez l'appareil de la prise électrique, patientez au moins 30 secondes, puis rebranchez l'appareil dans la prise électrique.
Absence de son.	Aucune source convenable n'a été sélectionnée.	Sélectionnez une source d'entrée appropriée à l'aide de la touche INPUT située sur le panneau avant ou les touches de sélection de la source d'entrée de la télécommande (☞ p. 45, 48).
	Les enceintes ne sont pas correctement raccordées.	Vérifiez les raccordements (☞ p. 49).
	Le volume est réduit au minimum ou est coupé.	Augmentez le niveau de volume.
Le son des enceintes n'est reproduit que d'un côté.	Les enceintes ou le périphérique externe ne sont pas raccordés correctement.	Raccordez correctement les câbles d'enceinte ou le périphérique externe (☞ p. 49, 61). Si le problème persiste, il est possible que les câbles soient défectueux.
Présence de bruit.	Cet appareil est trop proche d'un équipement numérique ou à radiofréquences.	Éloignez cet appareil de cet équipement.
	Le câble audio utilisé pour raccorder l'appareil et l'appareil externe peut être défectueux.	Branchez correctement le câble audio. Si le problème persiste, utilisez un autre câble audio.
L'appareil s'éteint soudainement.	La minuterie de mise en veille est peut-être réglée (☞ p. 51).	Mettez l'appareil sous tension et relancez la lecture de la source.
	La fonction de Veille automatique est activée (☞ p. 51).	
Un appareil numérique ou un équipement à haute fréquence génère un brouillage.	Cet appareil est trop proche de l'équipement numérique ou à haute fréquence.	Éloignez l'appareil de l'équipement concerné.

Anomalies	Causes possibles	Solution
La télécommande ne fonctionne pas correctement, voire pas du tout.	La télécommande se trouve peut-être en dehors de son rayon d'action.	Utilisez la télécommande dans son rayon d'action (☞ p. 51).
	Le capteur de télécommande de l'appareil est peut-être exposé à la lumière directe du soleil ou à une lampe fluorescente à onduleur.	Changez l'orientation de l'éclairage ou de l'appareil, ou l'emplacement de l'appareil.
	La pile est peut-être usée.	Remplacez les piles par des neuves (☞ p. 48).
	Il y a des obstacles entre le capteur de l'appareil et la télécommande.	Éliminez les obstacles.

## Bluetooth

Anomalies	Causes possibles	Solution
Impossible de connecter l'appareil à un périphérique Bluetooth.	Le paramètre [Bluetooth] des réglages des options est réglé sur [Off].	Réglez-le sur [On].
	L'appareil est déjà connecté à un autre périphérique Bluetooth.	Mettez fin à la connexion Bluetooth actuelle, puis connectez-vous au nouveau périphérique (☞ p. 54).
	L'appareil et le périphérique Bluetooth sont trop éloignés.	Rapprochez le périphérique Bluetooth de l'appareil.
	Un dispositif qui fonctionne sur la bande 2,4 GHz (micro-onde, périphérique réseau sans fil, etc.) perturbe la communication sans fil.	Éloignez l'appareil et le périphérique Bluetooth encore plus du dispositif. Si le routeur LAN sans fil prend en charge la bande 5 GHz, connectez les périphériques réseau au réseau au moyen de la bande 5 GHz.
	Le code d'accès pour les périphériques comme un adaptateur Bluetooth n'est pas « 0000 ».	Utilisez un périphérique Bluetooth dont le code est « 0000 ».
	Le périphérique Bluetooth ne prend pas en charge Advanced Audio Distribution Profile (A2DP).	Utilisez un périphérique Bluetooth qui prend en charge A2DP.
Aucun son n'est lu ou le son est interrompu pendant la lecture.	Le volume sonore du périphérique Bluetooth est trop faible.	Augmentez le volume sur le périphérique Bluetooth.
	Le périphérique Bluetooth n'est pas configuré pour transmettre des signaux audio à cet appareil.	Sur le périphérique Bluetooth, sélectionnez cet appareil comme destination de la sortie audio.
	La connexion Bluetooth a été arrêtée.	Établissez à nouveau la connexion Bluetooth (☞ p. 54).
	Un dispositif qui fonctionne sur la bande 2,4 GHz (micro-onde, périphérique réseau sans fil, etc.) perturbe la communication sans fil.	Éloignez l'appareil et le périphérique Bluetooth encore plus du dispositif. Si le routeur LAN sans fil prend en charge la bande 5 GHz, connectez les périphériques réseau au réseau au moyen de la bande 5 GHz.
	L'appareil et le périphérique Bluetooth sont trop éloignés.	Rapprochez le périphérique Bluetooth de l'appareil.



# Disque

Anomalies	Causes possibles	Solution
La lecture ne démarre pas (ou s'arrête immédiatement) après avoir appuyé sur $\triangleright$ / $\square$ .	Le disque est peut-être sale.	Essuyez le disque (☞ p. 70).
	Le disque inséré dans l'appareil n'est peut-être pas pris en charge.	Utilisez un disque pris en charge par l'appareil (☞ p. 70).
	Si l'appareil est passé d'un endroit froid à un endroit chaud, de la condensation s'est peut-être formée sur la lentille de lecture.	Attendez une heure ou deux pour que l'appareil s'habitue à la température ambiante, puis réessayez.
Aucun son n'est lu ou le son est interrompu pendant la lecture.	Le disque est peut-être sale.	Essuyez le disque (☞ p. 70).
	Le disque inséré dans l'appareil n'est peut-être pas pris en charge.	Utilisez un disque pris en charge par l'appareil (☞ p. 70).

# Dispositifs USB

Anomalies	Causes possibles	Solution
L'appareil ne détecte pas le dispositif USB.	Le dispositif USB n'est pas correctement raccordé à la prise USB.	Mettez l'appareil hors tension, reconnectez votre dispositif USB, puis remettez l'appareil sous tension (☞ p. 53).
	Un dispositif USB d'un format différent de FAT16/32 est utilisé.	Utilisez un dispositif USB au format FAT16 ou FAT32.
Impossible d'afficher les dossiers et fichiers du dispositif USB.	Les données du dispositif USB sont protégées par cryptage.	Utilisez un dispositif USB sans fonction de cryptage.
Aucun son n'est lu ou le son est interrompu pendant la lecture.	Le fichier musical n'est pas pris en charge par l'appareil.	Lisez un fichier musical pris en charge par l'appareil (☞ p. 71).

## Réception DAB (CRX-B370D uniquement)

Anomalies	Causes possibles	Solution
Impossible de syntoniser des stations DAB.	Les opérations de balayage initial n'ont pas été effectuées.	Effectuez les opérations de balayage initial (☞ p. 55).
Les opérations de balayage initial ont échoué et [Not Found] apparaît sur l'afficheur du panneau avant.	Les signaux DAB sont trop faibles.	Utilisez la fonction DAB Tune Aid pour confirmer la meilleure position de l'antenne (☞ p. 57).
	Le positionnement de l'antenne n'est pas optimal pour la réception DAB.	
	Il n'y a pas de couverture DAB dans votre région.	Vérifiez auprès de votre revendeur ou WorldDMB en ligne sur <a href="http://www.worlddab.org">http://www.worlddab.org</a> pour obtenir une liste de la couverture DAB dans votre région.
Il y a un brouillage (par exemple un sifflement, un craquement ou des vibrations).	L'antenne doit être repositionnée.	Réajustez la position de l'antenne (☞ p. 50).
	Les signaux DAB sont trop faibles.	Utilisez la fonction DAB Tune Aid pour confirmer la meilleure position de l'antenne (☞ p. 57).
Les informations de la station DAB ne s'affichent pas ou sont inexactes.	La station DAB est peut-être momentanément hors service, ou les informations de la station DAB ne sont pas fournies par le radiodiffuseur DAB.	Contactez le radiodiffuseur DAB.

## Réception FM

Anomalies	Causes possibles	Solution
La réception FM en stéréophonie est parasitée.	L'antenne n'est pas raccordée correctement.	Vérifiez que l'antenne est correctement raccordée et changez la position de l'antenne (☞ p. 50).
	La station de radio est trop éloignée de votre région ou le niveau d'entrée sur l'antenne est médiocre.	Utilisez une antenne extérieure disponible dans le commerce. Pour plus d'informations, consultez un magasin spécialisé.
La syntonisation automatique ne fonctionne pas.	La station de radio est trop éloignée de votre région ou le niveau d'entrée sur l'antenne est médiocre.	Utilisez une antenne extérieure disponible dans le commerce. Pour plus d'informations, consultez un magasin spécialisé.
		Utilisez la méthode de syntonisation manuelle (☞ p. 59).
Impossible de sélectionner une station de radio préréglée.	La station préréglée (mémoire) a peut-être été effacée.	Préréglez de nouvelles stations de radio (☞ p. 58, 59).
La réception est mauvaise, même avec une antenne FM ou une antenne extérieure de bonne qualité.	La réflexion par trajets multiples ou une autre interférence radio peut avoir lieu.	Modifiez la hauteur, l'orientation ou l'emplacement de l'antenne.

## Messages sur l'afficheur de la face avant

Message	Causes possibles	Solution
Access Error	L'appareil ne parvient pas à accéder au dispositif USB.	Mettez l'appareil hors tension et rebranchez votre dispositif USB. Si l'anomalie persiste, essayez un autre dispositif USB.
Disc Error	Un disque non pris en charge par l'appareil a été inséré.	Insérez un disque qui soit pris en charge par l'appareil.
Loading...	L'appareil est en train de charger le fichier/contenu spécifié.	Attendez la fin du chargement de l'appareil.
No Content	Le disque ou le dispositif USB ne contient aucun fichier pris en charge par l'appareil.	Utilisez un disque ou un dispositif USB qui contient des fichiers pris en charge par l'appareil.
No Disc	Le disque inséré dans l'appareil n'est peut-être pas pris en charge.	Utilisez un disque pris en charge par l'appareil (☞ p. 70).
	Il est possible que le disque soit sale ou que des corps étrangers y soient collés.	Essuyez le disque. Vous pouvez également enlever les corps étrangers collés sur le disque.
	Le disque est placé à l'envers.	Placez le disque avec la face imprimée vers le haut.
Overcurrent	Le dispositif USB raccordé n'est pas pris en charge par l'appareil.	Déconnectez le dispositif USB, mettez l'appareil hors tension, puis remettez-le sous tension. Si cela ne résout pas le problème pour le dispositif USB, alors celui-ci n'est pas lisible sur l'appareil.
	Le dispositif USB n'est pas raccordé correctement.	
Unknown	L'appareil ne parvient pas à accéder au dispositif USB.	Mettez l'appareil hors tension et rebranchez votre dispositif USB. Si l'anomalie persiste, essayez un autre dispositif USB.
Unknown Disc	Un disque non reconnu par l'appareil a été inséré.	Insérez un disque qui peut être lu par l'appareil.
USB Error	L'appareil ne peut pas lire les morceaux stockés sur les dispositifs USB pour une raison quelconque.	Vérifiez si le format des fichiers que vous essayez de lire est pris en charge par l'appareil (☞ p. 71).

# Périphériques/supports et formats de fichier pris en charge

## Périphériques/supports pris en charge

### Dispositifs USB

- Cet appareil est compatible avec les dispositifs USB au format FAT16 ou FAT32. Ne raccordez aucun autre type de dispositifs USB.
- Impossible d'utiliser des dispositifs USB avec cryptage.
- Le bon fonctionnement de tous les dispositifs USB ne saurait être garanti.

Yamaha et ses fournisseurs déclinent toute responsabilité concernant la perte des données enregistrées sur un dispositif USB raccordé à cet appareil. Par mesure de précaution, il est recommandé d'effectuer des copies de sauvegarde des fichiers importants.

### Disques

- Cet appareil est conçu pour une utilisation avec des CD audio, des CD-R/RW (format ISO 9660) pour lesquels l'un des logos suivants est imprimé sur le disque ou sur sa pochette.

CD audio



CD-R/RW\*



- \* Disques portant l'une des mentions suivantes :
- FOR CONSUMER
  - FOR CONSUMER USE
  - FOR MUSIC USE ONLY

- Disques de 8 cm pouvant être lus avec cet appareil.  
Placez le disque sur le cercle intérieur du tiroir de disque.

### Remarques concernant les disques

- Ne placez pas dans cet appareil d'autre type de disque que ceux susmentionnés. Vous risqueriez d'endommager l'appareil.
- Les CD-R/RW ne peuvent être lus que s'ils ont été finalisés. La finalisation est le processus de fabrication d'un disque afin que celui-ci soit prêt à être lu sur un périphérique compatible.
- Certains disques ne peuvent pas être lus à cause de leurs caractéristiques ou de leurs conditions d'enregistrement.
- N'utilisez pas de disques qui ne sont pas ronds (en forme de cœur, etc.).
- N'utilisez pas de disques comportant de nombreuses rayures ou une fissure sur leur surface, ou des disques déformés/collés.

### Manipulation des disques

- Ne touchez pas la surface du disque. Tenez le disque par le bord ou l'orifice central.
- Utilisez un stylo à pointe arrondie pour écrire sur l'étiquette d'un disque.
- Ne collez pas de ruban, d'étiquette, d'adhésif ou autre sur un disque.
- Ne protégez pas le disque d'une enveloppe pour éviter les rayures.
- Ne placez pas de corps étrangers sur le tiroir de disque.
- Ne placez pas plusieurs disques dans l'appareil en même temps. L'appareil et les disques risqueraient d'être endommagés.
- Si le disque est sale, essuyez-le avec un chiffon sec, du centre vers la périphérie. N'utilisez pas d'agent de nettoyage, ni de diluant.
- N'utilisez aucun produit pour nettoyer la lentille, car vous pourriez entraîner un dysfonctionnement.
- N'exposez pas les disques à la lumière directe du soleil, à une température ou à une humidité élevée, ou bien à la poussière.
- Lorsque vous n'utilisez pas un disque, retirez-le de l'appareil et rangez-le dans une pochette adéquate.

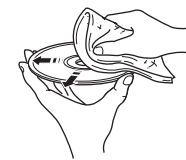

# Format de fichier

Cet appareil prend en charge les formats de fichier suivants.

## USB

Format	Fréquence d'échantillonnage (kHz)	Débit binaire de quantification (bits)	Débit binaire (kbps)	Nombre de canaux
WAV*	32/44,1/48/88,2/ 96/176,4/192	16/24	-	2
MP3	32/44,1/48	16	8-320	2
WMA	32/44,1/48	16	8-320	2
MPEG-4 AAC-LC	32/44,1/48	16	8-320	2
FLAC	32/44,1/48/88,2/ 96/176,4/192	16/24	-	2
ALAC	32/44,1/48	16/24	-	2
AIFF	32/44,1/48/88,2/ 96/176,4/192	16/24	-	2

\* Format PCM linéaire uniquement

- Les fichiers Digital Rights Management (DRM) ne peuvent pas être lus.

## Disque

Format	Fréquence d'échantillonnage (kHz)	Débit binaire de quantification	Débit binaire (kbps)	Nombre de canaux
MP3	32/44,1/48	16	8-320	2
WMA	32/44,1/48	16	8-320	2

# Caractéristiques techniques

## Entrée

AUX IN	Prise mini-jack stéréo de 3,5 mm
DIGITAL IN	Prise optique

## Sortie

SUBWOOFER OUT	Prise mono RCA
SPEAKERS L/R	-
PHONES	6,3 mm de diamètre

## CD

Laser	Type	Laser semi-conducteur GaAs/GaAlAs
	Longueur d'onde	790 nm
	Puissance de sortie	7 mW
Support	CD, CD-R/RW	
Format audio	CD audio, MP3, WMA	

## Syntoniseur

Mémoire pré-réglée	30	
Plage de syntonisation	FM	Modèles pour les États-Unis et le Canada : 87,5 MHz à 107,9 MHz Autres modèles : 87,5 MHz à 108,0 MHz

## DAB (CRX-B370D uniquement)

Mémoire pré-réglée	30	
Plage de syntonisation	DAB	174 à 240 MHz (bande III)
Compatibilité	DAB/DAB+	

## Bluetooth

Version Bluetooth	Ver. 4.2
Profil pris en charge	A2DP (profil de distribution audio avancée) AVRCP (profil de télécommande audio/vidéo)
Codecs compatibles	SBC, AAC
Portée de communication maximale	10 m (sans interférence)
Fréquence radio (fréquence opérationnelle)	2402 MHz à 2480 MHz
Puissance de sortie maximale (PIRE)	4 dBm (2,5 mW)

## Amplificateur

Puissance de sortie maximale	20 W + 20 W (6 Ω, 1 kHz, 10 % THD)
Réponse en fréquence	20 Hz à 30 kHz (0±3 dB)
Distorsion harmonique totale	≤ 0,05 % (2,5 W/6 Ω)

## Généralités

Alimentation/Fréquence	100 à 240 VCA, 50/60 Hz
Consommation	18 W
Consommation en veille	Veille Bluetooth désactivée: 0,3 W (ECO) Veille Bluetooth activée: 1,5 W
Dimensions (L x H x P)	180 x 118 x 322 mm
Poids	2,7 kg

Le contenu de ce mode d'emploi s'applique aux dernières caractéristiques techniques connues à la date de publication du manuel. Pour obtenir la version la plus récente du manuel, accédez au site Web de Yamaha puis téléchargez le fichier du manuel concerné.



Grâce à une conception avancée performante en économie d'énergie, ce produit a une consommation de moins de 1,8 watts d'électricité en mode Veille Bluetooth.