



MARQUE: WHIRLPOOL
REFERENCE: W74PSPOM4
CODIC: 4409396



NOTICE



Whirlpool

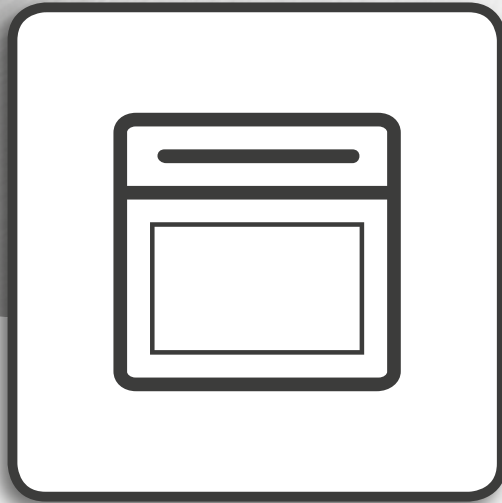

Consignes de **sécurité, utilisation, et d'installation**

CONSIGNES DE SÉCURITÉ

Avant d'utiliser l'appareil, lire attentivement les consignes de sécurité. Conservez-les à portée pour consultation ultérieure.

Le présent manuel et l'appareil en question contiennent des consignes de sécurité importantes qui doivent être lues et observées en tout temps. Le Fabricant décline toute responsabilité si les consignes de sécurité ne sont pas respectées, en cas de mauvaise utilisation de l'appareil, ou d'un mauvais réglage des commandes.

⚠ Les enfants en bas âge (0-3 ans) doivent être tenus à l'écart de l'appareil. Les jeunes enfants (3-8 ans) doivent être tenus à l'écart de l'appareil sauf s'ils se trouvent sous surveillance constante. Les enfants âgés de 8 ans et plus, ainsi que les personnes présentant des capacités physiques, sensorielles ou mentales réduites, ou ne possédant ni l'expérience ni les connaissances requises, peuvent utiliser cet appareil seulement s'ils sont supervisés, ou si une personne responsable leur a expliqué l'utilisation sécuritaire et les dangers potentiels de l'appareil. Ne laissez pas les enfants jouer avec l'appareil. Les enfants ne doivent pas nettoyer, ni procéder à l'entretien de l'appareil sans surveillance.

⚠ **AVERTISSEMENT** : L'appareil, ainsi que ses parties accessibles, peuvent atteindre température élevée lors de l'utilisation. Évitez tout contact avec les résistances. Les enfants de moins de 8 ans doivent être tenus à l'écart de l'appareil, à moins d'être sous surveillance constante.

⚠ Ne touchez pas au four durant le cycle par pyrolyse (auto-nettoyant), vous pourriez vous brûler. Éloignez les enfants et les animaux du four pendant et après le cycle de nettoyage par pyrolyse (jusqu'à ce que la pièce soit bien aérée). Les débordements importants dans la cavité, comme les débordements d'huile et de gras, doivent être nettoyés avant de lancer le cycle de nettoyage. Ne laissez pas d'ustensiles ou de matériaux à l'intérieur de la cavité du four pendant le cycle à pyrolyse.

⚠ Si le four est installé sous une table de cuisson, assurez-vous que les brûleurs ou les plaques électriques sont éteints pendant le cycle par pyrolyse. - vous pourriez vous brûler.

⚠ Ne laissez jamais l'appareil sans surveillance pendant le séchage des aliments. Si une sonde peut être utilisée avec l'appareil, utilisez uniquement la sonde de température recommandée pour ce four - un incendie pourrait se déclarer.

⚠ Gardez les vêtements et autres matières inflammables loin de l'appareil jusqu'à ce que toutes les composantes soient complètement refroidies - un incendie pourrait se déclarer. Soyez

IMPORTANT - À LIRE ET À RESPECTER

toujours vigilant lorsque vous faites la cuisson avec des aliments riches en matière grasse, huile, ou lorsque vous ajoutez de l'alcool - un incendie pourrait se déclarer. Utilisez des gants pour retirer les plats et les accessoires. À la fin de la cuisson, ouvrir la porte avec soin pour permettre à l'air chaud ou la vapeur d'évacuer graduellement avec d'accéder la cavité - vous pourriez vous brûler. Évitez d'obstruer les événements d'air chaud à l'avant du four - un incendie pourrait se déclarer.

⚠ Prenez garde de ne pas frapper la porte du four lorsque qu'elle est ouverte ou en position abaissée.

USAGE AUTORISÉ

⚠ **MISE EN GARDE** : Cet appareil n'est pas conçu pour fonctionner à l'aide d'un dispositif de commutation externe, comme une minuterie ou un système de télécommande.

⚠ Cet appareil est destiné à un usage domestique et peut aussi être utilisé dans les endroits suivants : cuisines pour le personnel dans les magasins, bureaux et autres environnements de travail ; dans les fermes ; par les clients dans les hôtels, motels, et autres résidences similaires.

⚠ Aucune autre utilisation n'est autorisée (p. ex. pour chauffer des pièces).

⚠ Cet appareil n'est pas conçu pour un usage professionnel. N'utilisez pas l'appareil en extérieur.

⚠ N'entreposez pas de substances explosives ou inflammables (p. ex. essence ou bombe aérosol) à l'intérieur ou près de l'appareil - risque d'incendie.

INSTALLATION

⚠ Deux personnes minimum sont nécessaires pour déplacer et installer l'appareil - risque de blessure. Utilisez des gants de protection pour le déballage et l'installation de l'appareil - vous risquez de vous couper.

⚠ L'installation, incluant l'alimentation en eau (selon le modèle), et les connexions électriques, ainsi que les réparations, doivent être exécutées par un technicien qualifié. Ne procédez à aucune réparation ni à aucun remplacement de pièce sur l'appareil autres que ceux spécifiquement indiqués dans le guide d'utilisation. Gardez les enfants à l'écart du site d'installation. Après avoir déballé l'appareil, assurez-vous qu'il n'a pas été endommagé pendant le transport. En cas de problème, contactez votre revendeur ou le Service Après-Vente le plus proche. Une fois installé, gardez le matériel d'emballage (sacs en plastique, parties en polystyrène, etc.) hors de la portée des enfants - ils pourraient s'étouffer. L'appareil ne doit pas être branché à l'alimentation électrique lors de l'installation - vous pourriez vous électrocuter. Au moment de l'installation, assurez-vous que le câble d'alimentation n'est pas endommagé par l'appareil - vous pourriez

vous électrocuter. Allumez l'appareil uniquement lorsque l'installation est terminée.

⚠ Découpez le contour du meuble avant d'y insérer l'appareil, et enlevez soigneusement les copeaux et la sciure de bois. N'obstruez pas l'espace minimum entre le plan de travail et le rebord supérieur du four - vous pourriez vous brûler.

Retirer le four de sa base en mousse de polystyrène uniquement au moment de l'installation.

⚠ Une fois l'installation terminée, l'accès à la partie inférieure de l'appareil doit être impossible - vous pourriez vous brûler.

⚠ Ne pas installer l'appareil derrière une porte décorative - un incendie pourrait se déclarer.

AVERTISSEMENTS ÉLECTRIQUES

⚠ La plaque signalétique se trouve sur le rebord avant du four (visible lorsque la porte est ouverte).

⚠ Il doit être possible de débrancher l'appareil de l'alimentation électrique en retirant la fiche de la prise de courant si elle est accessible, ou à l'aide d'un interrupteur multipolaire en amont de la prise de courant, conformément aux normes de sécurité électrique nationales.

⚠ N'utilisez pas de rallonge, de prises multiples ou d'adaptateurs. Une fois l'installation terminée, l'utilisateur ne devra plus pouvoir accéder aux composants électriques. N'utilisez pas l'appareil si vous êtes mouillé ou si vous êtes pieds nus. N'utilisez pas l'appareil si le câble d'alimentation ou la prise de courant est endommagé(e), si l'appareil ne fonctionne pas correctement, ou s'il a été endommagé ou est tombé.

⚠ Si le câble d'alimentation est endommagé, il doit être remplacé par un câble identique provenant du fabricant, d'un représentant du Service Après-vente, ou par toute autre personne qualifiée - vous pourriez vous électrocuter.

⚠ Si le câble d'alimentation doit être remplacé, contactez un centre de Service Après-vente autorisé.

NETTOYAGE ET ENTRETIEN

⚠ **AVERTISSEMENT** : Assurez-vous que l'appareil est éteint et débranchez de l'alimentation électrique avant d'effectuer le nettoyage ou l'entretien ; n'utilisez jamais un appareil de nettoyage à vapeur - risque de choc électrique.

⚠ N'utilisez pas de produits abrasifs ou de grattoirs métalliques pour nettoyer la vitre de la porte, ils peuvent égratigner la surface et, à la longue, briser le verre.

⚠ Laissez refroidir l'appareil avant de le nettoyer ou effectuer l'entretien. - vous pourriez vous brûler.

⚠ **AVERTISSEMENT** : Éteindre l'appareil avant de remplacer l'ampoule- vous pourriez vous électrocuter.

ÉLIMINATION DES MATÉRIAUX D'EMBALLAGE

Les matériaux d'emballage sont entièrement recyclables comme l'indique le symbole de recyclage . Les différentes parties de l'emballage doivent donc être jetées de manière responsable et en totale conformité avec les réglementations des autorités locales régissant la mise au rebut de déchets.

MISE AU REBUT DES APPAREILS ÉLECTROMÉNAGERS

Cet appareil est fabriqué avec des matériaux recyclables ou pouvant être réutilisés. Mettez-le au rebut en vous conformant à la réglementation locale en matière d'élimination des déchets. Pour toute information supplémentaire sur le traitement et le recyclage des appareils électroménagers, contactez le service local compétent, le service de collecte des déchets ménagers ou le magasin où vous avez acheté l'appareil. Cet appareil est certifié conforme à la Directive européenne 2012/19/UE relative aux déchets d'équipements électriques et électroniques (DEEE). En s'assurant que ce produit est correctement mis au rebut, vous contribuerez à empêcher toute conséquence nuisible pour l'environnement et la santé.

Le symbole  sur le produit ou sur la documentation qui l'accompagne indique qu'il ne doit pas être traité comme un déchet domestique, mais doit être remis à un centre de collecte spécialisé pour le recyclage des appareils électriques et électroniques.

CONSEILS RELATIFS À L'ÉCONOMIE D'ÉNERGIE

Préchauffez le four uniquement si le tableau de cuisson ou votre recette le demande. Utilisez des plaques de cuisson foncées, laquées ou émaillées, car ils absorbent mieux la chaleur. Les aliments nécessitant un temps de cuisson plus long continueront à cuire même si le four est éteint.

Cycle standard (NETT. PYRO) : ce cycle de nettoyage est efficace lorsque le four est très sale. Cycle écoénergétique (NETT. PYRO EXPRESS/ÉCO) - (uniquement sur certains modèles) : la consommation est réduite d'environ 25 % par rapport à un cycle standard. Il est recommandé d'utiliser ce cycle régulièrement (après avoir cuisiné de la viande 2 à 3 fois de suite).

DÉCLARATION D'ÉCOCONCEPTION

Cet appareil est conforme aux exigences de conception écoénergétique des réglementations européennes n° 65/2014 et 66/2014, conformément à la norme européenne EN 60350-1.

GUIDE D'UTILISATION QUOTIDIENNE



MERCI D'AVOIR ACHETÉ UN PRODUIT
WHIRLPOOL

Afin de recevoir un service et un support
complet, merci d'enregistrer votre appareil
sur www.whirlpool.eu/register



Lire attentivement les Consignes de santé et de sécurité avant d'utiliser l'appareil.

DESCRIPTION DU PRODUIT

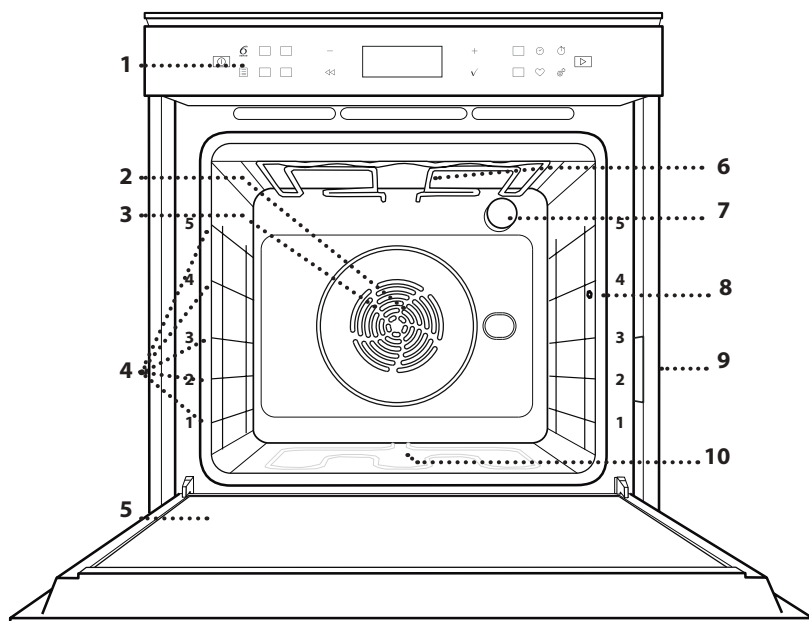

1. Panneau de commande
2. Ventilateur
3. Élément chauffant rond (invisible)
4. Supports de grille (le niveau est indiqué à l'avant du four)
5. Porte
6. Élément chauffant supérieur/gril
7. Ampoule
8. Point d'insertion de la sonde à viande
9. Plaque signalétique (ne pas enlever)
10. Élément chauffant inférieur (invisible)

DESCRIPTION DU BANDEAU DE COMMANDE

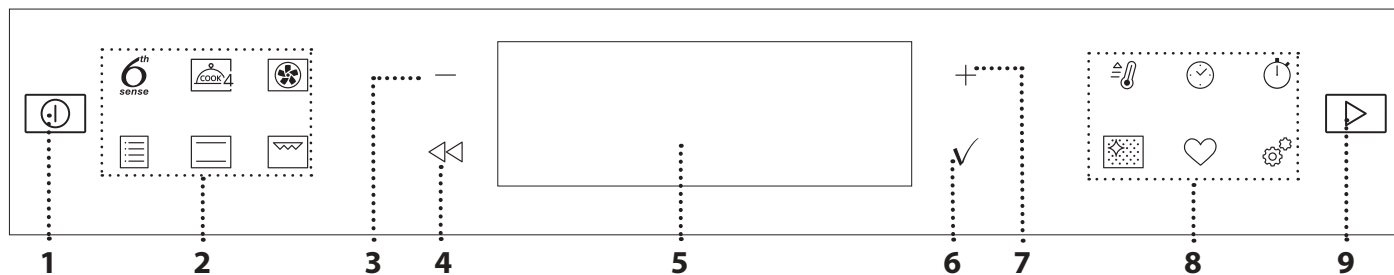

1. ON / OFF

Pour allumer ou éteindre le four, et pour interrompre une fonction.

2. ACCÈS DIRECT AUX FONCTIONS

Pour accéder rapidement aux fonctions et au menu.

3. BOUTON DE NAVIGATION MOINS

Pour naviguer à travers un menu et diminuer les réglages ou valeurs d'une fonction.

4. RETOUR

Pour retourner au menu précédent.

Pendant la cuisson, permet de modifier les réglages.

5. ÉCRAN

6. CONFIRMER

Pour confirmer la sélection d'une fonction ou le choix d'une valeur.

7. BOUTON DE NAVIGATION PLUS

Pour naviguer à travers un menu et augmenter les réglages ou valeurs d'une fonction.

8. ACCÈS DIRECT AUX OPTIONS / FONCTIONS

Pour un accès rapide aux fonctions, à la durée, aux réglages et aux favoris.

9. DÉPART

Pour lancer une fonction en utilisant des réglages de base ou spécifique.

ACCESSOIRES

GRILLE MÉTALLIQUE

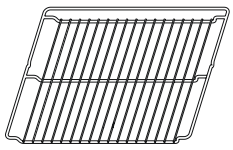

Utilisées pour la cuisson des aliments ou comme support pour les lèchefrites, moules à gâteau, et autres plats de cuisson résistants à la chaleur.

LÈCHEFRITE

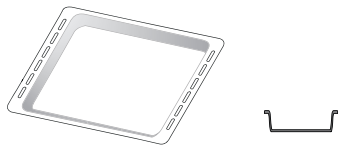

Utiliser comme plat de cuisson pour la viande, le poisson, les légumes, la focaccia, etc., ou pour recueillir les jus de cuisson en la plaçant sous la grille métallique.

PLAQUE DE CUISSON

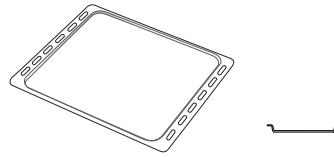

Pour la cuisson du pain et des pâtisseries, mais aussi pour cuire des rôtis, du poisson en papillotes, etc.

GRILLES COULISSANTES*

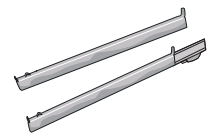

Pour insérer ou enlever les accessoires plus facilement.

SONDE À VIANDE*

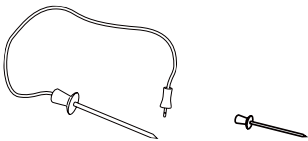

pour mesurer la température interne des aliments pendant la cuisson.

* Disponible sur certains modèles seulement

Le nombre et type d'accessoires peuvent varier selon le modèle acheté.

Il est possible d'acheter séparément d'autres accessoires auprès du Service Après-Vente.

INSÉRER LA GRILLE MÉTALLIQUE ET LES AUTRES ACCESSOIRES

Insérez la grille métallique horizontalement en la glissant sur les supports de grille, assurez-vous que le côté avec le bord relevé est placé vers le haut.

Les autres accessoires, comme la lèchefrite et la plaque de cuisson, sont insérés à l'horizontal, de la même manière que la grille métallique.

ENLEVER ET REPLACER LES SUPPORTS DE GRILLE

- Pour enlever les supports de grille, soulevez les supports et sortez délicatement la partie inférieure de leur appui : Les supports de grille peuvent maintenant être enlevés.
- Pour replacer les supports de grille, vous devez en premier les replacer dans leur appui supérieur. En les maintenant soulevés, glissez-les dans le compartiment de cuisson, abaissez-les ensuite dans leur appui inférieur.

INSTALLER LES GRILLES COULISSANTES (SELON LE MODÈLE)

Enlevez les supports de grille du four et enlevez la protection de plastique des grilles coulissantes. Attachez l'agrafe supérieure de la grille coulissante au support de grille et glissez-la aussi loin que possible. Abaissez l'autre agrafe en place.

Pour fixer le guide, pressez la partie inférieure de l'agrafe fermement sur le support de grille. Assurez-vous que les grilles peuvent se déplacer librement. Répétez ces étapes pour l'autre support de grille du même niveau.

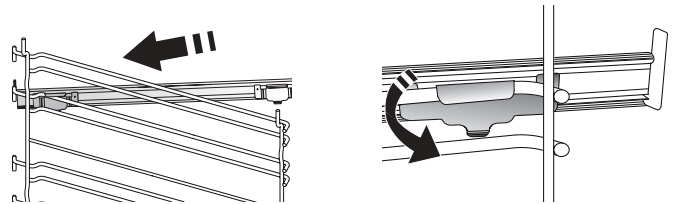

Veillez noter: Les grilles coulissantes peuvent être installées au niveau de votre choix.

UTILISATION DE LA SONDE VIANDE (LE CAS ÉCHÉANT)

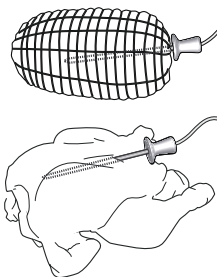

Insérez la sonde profondément dans la viande en évitant les os et les parties grasses. Pour la volaille, insérez la longueur de la sonde dans le centre de la poitrine en évitant les zones creuses.

Placez les aliments dans le four et branchez la fiche dans la prise prévue à cet effet sur le côté droit du compartiment de cuisson du four.

FONCTIONS

6th
sense

6th SENSE

Elles permettent une cuisson totalement automatique de tous les types d'aliments (Lasagnes, Viande, Poisson, Légumes, Gâteaux & Pâtisseries, Quiche/ Cake salé, Pain, Pizza).

Pour obtenir le meilleur de cette fonction, suivez les indications sur la table de cuisson correspondante.



COOK 4

Pour cuire différents aliments qui nécessitent la même température de cuisson sur quatre niveaux en même temps. Cette fonction peut être utilisée pour cuire des cookies, des gâteaux, des pizzas rondes (même congelées) et pour préparer un repas complet. Suivez le tableau de cuisson pour obtenir les meilleurs résultats.



CHALEUR PULSÉE

Pour cuire différents aliments demandant la même température de cuisson sur plusieurs grilles (maximum de trois) en même temps. Cette fonction permet de cuire différents aliments sans transmettre les odeurs d'un aliment à l'autre.



TRADITIONNELS

• AIR BRASSÉ

Pour cuire de la viande, des gâteaux avec garnitures sur une grille uniquement.

• TURBO GRILL

Pour griller de gros morceaux de viande (gigots, rôti de bœuf, poulet). Nous vous conseillons d'utiliser une lèchefrite pour recueillir les jus de cuisson : Placez la lèchefrite, contenant 500 ml d'eau, sur n'importe quel niveau sous la grille.

• SURGELÉS

La fonction sélectionne automatiquement la température et le mode de cuisson appropriés pour 5 types de plats préparés surgelés différents. Il n'est pas nécessaire de préchauffer le four.

• FONCTIONS SPÉCIALES

» GROSSES PIÈCES

La fonction sélectionne automatiquement le meilleur mode de cuisson et la température pour cuire de grosses pièces de viande (de plus de 2,5 kg). Il est conseillé de retourner la viande pendant la cuisson pour obtenir un dorage homogène des deux côtés. Arrosez de temps à autre la viande avec son jus de cuisson pour éviter son dessèchement.

» LEVAGE DE PÂTE

Pour un levage parfait des pâtes sucrées ou salées. Pour assurer la qualité de levage, n'activez pas la fonction si le four est encore chaud après un cycle de cuisson.

» DÉCONGÉLATION

Pour accélérer la décongélation des aliments. Placez les aliments sur la grille du milieu. Laissez la nourriture dans son emballage pour empêcher

qu'elle se dessèche.

» GARDER AU CHAUD

Pour conserver les aliments cuits chauds et croustillants.

» ÉCO CHALEUR PULSÉE

Pour cuire les rôtis farcis et les filets de viande sur une seule grille. Les aliments ne s'assèchent pas trop grâce à une légère circulation d'air intermittente. Lorsque cette fonction ÉCO est utilisée, le voyant reste éteint pendant la cuisson. Pour utiliser le cycle ÉCO et ainsi optimiser la consommation d'énergie, la porte du four ne devrait pas être ouverte avant la fin de la cuisson.



CONVECTION

Pour cuire tout type de plat sur une seule grille.



GRILL

Pour cuire des biftecks, des brochettes, et des saucisses, faire gratiner des légumes et griller du pain. Pour la cuisson de la viande, nous vous conseillons d'utiliser une lèchefrite pour recueillir les jus de cuisson : Placez la lèchefrite, contenant 500 ml d'eau, sur n'importe quel niveau sous la grille.



PRÉCHAUFFAGE RAPIDE

Pour préchauffer le four rapidement.



MINUTERIES

Pour éditer les valeurs de temps de la fonction.



MINUTEUR

Pour garder du temps sans activer de fonction.



NETTOYAGE AUTOMATIQUE DU FOUR - PYRO

Pour éliminer les éclaboussures de la cuisson en utilisant un cycle à très haute température (plus de 400 °C). Deux cycles de nettoyage automatique sont disponibles : Un cycle complet (Pyro) et un cycle plus court (Pyro Eco). Nous vous recommandons d'utiliser le cycle plus court à intervalles réguliers et le cycle complet seulement lorsque le four est très sale.



FAVORI

Pour récupérer la liste de 10 fonctions favorites.



RÉGLAGES

Pour ajuster les réglages du four.

Lorsque le mode "ÉCO" est actif, la luminosité de l'écran sera réduite pour économiser de l'énergie et la lampe s'éteint après 1 minute. Il sera réactivé automatiquement lorsque l'un quelconque des boutons est enfoncé.

Lorsque le mode "DÉMO" est activé, toutes les commandes sont actives et les menus disponibles mais le four ne chauffe pas. Pour désactiver ce mode, accédez à "DÉMO" à partir du menu « RÉGLAGES » et sélectionnez "Off".

En sélectionnant "REINITIALISER", le produit s'éteint et revient ensuite aux paramètres de son premier allumage. Tous les réglages seront effacés.

PREMIÈRE UTILISATION

1. SÉLECTIONNER LA LANGUE

Vous devez régler la langue et l'heure lorsque vous allumez l'appareil pour la première fois : L'afficheur indiquera "English".

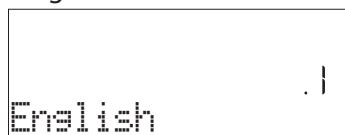

Appuyez sur + ou - pour faire défiler la liste de langues disponibles et sélectionnez celle que vous souhaitez. Appuyez sur ✓ pour confirmer votre sélection.

Veillez noter : La langue peut ensuite être changée en sélectionnant "LANGUE" dans le menu "RÉGLAGES", disponible en appuyant sur .

2. RÉGLER LA CONSOMMATION ÉNERGÉTIQUE

Le four est programmé pour consommer un niveau d'énergie électrique compatible avec un réseau domestique supérieur à 3 kW (16) : Si votre résidence utilise un niveau d'énergie plus bas, vous devrez diminuer la valeur (13).

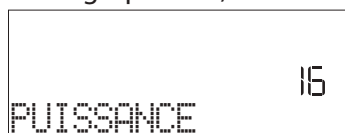

Appuyez sur + ou - sélectionnez 16 « Haut » ou 13 « Bas » et appuyez sur ✓ pour confirmer.

3. RÉGLER L'HEURE

Après avoir sélectionné l'alimentation, vous devez régler l'heure : Les deux chiffres indiquant l'heure clignotent à l'écran.



Appuyez sur + ou - pour régler l'heure et appuyez sur ✓ : Les deux chiffres indiquant les minutes clignotent à l'écran. Appuyez sur + ou - pour régler les minutes et appuyez sur ✓ pour confirmer.

Veillez noter : Vous pourriez avoir à régler l'heure à la suite d'une panne de courant prolongée. Sélectionnez "HORLOGE" dans le menu "RÉGLAGES", disponible en appuyant sur .

4. CHAUFFER LE FOUR

Un nouveau four peut dégager des odeurs provenant de la fabrication : ceci est parfaitement normal. Avant de cuire des aliments, nous vous conseillons de chauffer le four à vide pour éliminer les odeurs. Enlever les cartons de protection ou les pellicules transparentes du four, et enlever les accessoires qui se trouvent à l'intérieur. Chauffer le four à 200 °C pour environ une heure, de préférence utilisant une fonction avec circulation d'air (p. ex. « Chaleur pulsée » ou « Air Brassé »).

Veillez noter : Nous vous conseillons d'aérer la pièce après avoir utilisé l'appareil pour la première fois.

UTILISATION QUOTIDIENNE

1. SÉLECTIONNER UNE FONCTION

Appuyez sur  pour allumer le four : l'écran affichera la dernière fonction principale utilisée ou le menu principal.

Les fonctions peuvent être sélectionnées en appuyant sur l'icône pour une des principales fonctions ou en faisant défiler un menu : Pour sélectionner un élément dans un menu (l'écran affichera le premier élément disponible), appuyez sur + ou - pour sélectionner l'élément souhaité, puis appuyez sur ✓ pour confirmer.

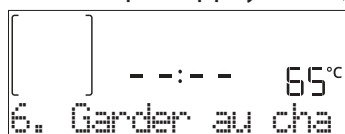

2. RÉGLER UNE FONCTION

Après avoir sélectionné la fonction désirée, vous pouvez changer les réglages. L'écran affiche en séquence les réglages qui peuvent être changés. En appuyant sur «», vous pouvez changer à nouveau les réglages précédents.

TEMPÉRATURE / NIVEAU DU GRILL

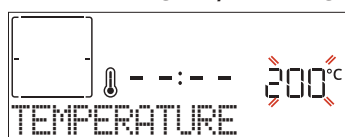



Lorsque la valeur clignote sur l'écran, appuyez sur + ou - pour la changer, puis appuyez sur ✓ pour confirmer et continuez avec les réglages qui suivent (si possible).

De la même façon, il est possible de régler le niveau de grill : Il existe trois niveaux de puissance prédéfinis pour le grill : 3 (élevé), 2 (moyen), 1 (bas).

Veillez noter : Une fois que la fonction a été activée, le niveau de la température/du grill peut être modifié en utilisant + ou - .

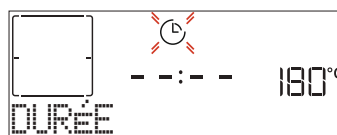
DURÉE



Lorsque l'icône  clignote sur l'écran, appuyez sur + ou - pour régler le temps de cuisson que vous souhaitez puis appuyez sur ✓ pour confirmer. Vous ne devez pas régler le temps de cuisson si vous voulez gérer la cuisson manuellement (sans minuterie) : Appuyez sur ✓ ou  pour confirmer et démarrer la fonction. En sélectionnant ce mode, vous ne pouvez pas programmer un départ différé.

Veillez noter : Vous pouvez ajuster le temps de cuisson en cours de cuisson en appuyant sur  : appuyez sur + ou - pour le modifier, puis appuyez sur ✓ pour confirmer.

HEURE DE FIN (DÉPART DIFFÉRÉ)

Pour plusieurs fonctions, une fois que vous avez réglé le temps de cuisson, vous pouvez retarder le démarrage de la fonction en programmant l'heure de fin de cuisson. L'écran affiche l'heure de fin tandis que l'icône  clignote.



Appuyez sur + ou - pour régler l'heure à laquelle vous souhaitez que la cuisson se termine, puis appuyez sur ✓ pour confirmer et activer la fonction. Placer les aliments dans le four et fermer la porte : La fonction démarre automatique après une période de temps déterminée pour que la cuisson se termine au moment désiré.

Veillez noter : La programmation d'un délai pour le début de la cuisson désactive la phase de préchauffage : Le four va atteindre la température désirée graduellement, ce qui signifie que les temps de cuisson vont être légèrement plus longs que ceux indiqués dans le tableau de cuisson. Pendant le temps d'attente, vous pouvez appuyer sur + ou - pour modifier l'heure de fin programmée ou appuyer sur << pour changer d'autres réglages. En appuyant sur , afin de visualiser l'information, il est possible de passer de l'heure de fin à la durée et inversement.

6th SENSE

Ces fonctions sélectionnent automatiquement le meilleur mode de cuisson, la température et la durée de cuisson de tous les plats disponibles.

Lorsque cela est requis, indiquez simplement la caractéristique de l'aliment pour obtenir un résultat optimal.

POIDS / HAUTEUR (COUCHES À PLATEAU ROND)



Pour régler la fonction correctement, suivez les indications à l'écran, lorsque cela vous est demandé, et appuyez sur + ou - pour régler la valeur requise puis appuyez sur ✓ pour confirmer.

CUISSON DÉSIRÉE / BRUNISSAGE

Dans certaines fonctions 6th Sense, il est possible d'ajuster le niveau de cuisson.

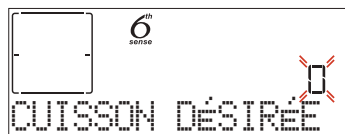

Lorsque cela est demandé, appuyez sur + ou - pour sélectionner le niveau souhaité entre saignant (-1) et bien cuit (+1). Appuyez sur ✓ ou  pour confirmer et démarrer la fonction.

De la même façon, lorsque cela est autorisé, dans certaines fonctions 6th Sense, il est possible d'ajuster le niveau de brunissage entre bas (-1) et élevé (+1).

3. DÉMARRER LA FONCTION

À tout moment, si les valeurs par défaut sont celles souhaitées ou une fois que vous avez appliqué les réglages que vous demandez, appuyez sur  pour activer la

fonction.

Pendant la phase de retard, appuyez sur  pour ignorer cette phase et démarrer la fonction immédiatement.

Veillez noter : Une fois qu'une fonction a été sélectionnée, l'écran recommandera le niveau le plus adapté pour chacune d'elles. À tout moment, vous pouvez arrêter la fonction qui a été activée en appuyant sur .

Si le four est chaud et que la fonction nécessite une température maximale spécifique, un message apparaîtra sur l'écran. Appuyez sur << pour revenir à l'écran précédent et sélectionner une fonction différente ou attendez un refroidissement complet.

4. PRÉCHAUFFAGE

Certaines fonctions ont une phase de préchauffage : Une fois la fonction lancée, l'écran confirme que la phase de préchauffage est aussi activée.

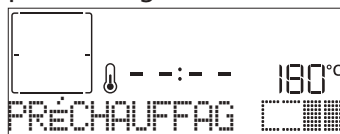

Une fois que cette phase est terminée, un signal sonore retentira et l'écran indiquera que le four a atteint la température réglée, nécessitant d'« AJOUTER ALIMENTS ». À ce moment, ouvrez la porte, placez les aliments dans le four, refermez la porte et commencez la cuisson en appuyant sur ✓ ou .

Veillez noter : Placer les aliments dans le four avant que le préchauffage soit terminé peut affecter la cuisson. La phase de préchauffage sera interrompue si vous ouvrez la porte durant le processus.

Le temps de cuisson ne comprend pas la phase de préchauffage. Vous pouvez toujours changer la température désirée en utilisant le bouton + ou -.

5. PAUSE DE CUISSON / RETOURNEMENT OU VÉRIFICATION DES ALIMENTS

En ouvrant la porte, la cuisson sera temporairement interrompue en désactivant les éléments chauffants.

Pour reprendre la cuisson, fermez la porte.

Dans certaines fonctions 6th Sense, il est nécessaire de retourner les aliments pendant la cuisson.

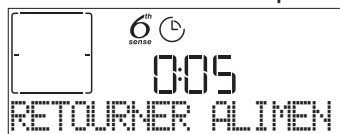

Un signal sonore retentira et l'écran affichera l'action à effectuer. Ouvrez la porte, effectuez l'action demandée par l'écran et fermez la porte, puis appuyez sur  pour poursuivre la cuisson.

De la même façon, à 10% du temps avant la fin de la cuisson, le four vous demande de vérifier les aliments.



Un signal sonore retentira et l'écran affichera l'action à effectuer. Vérifiez les aliments, fermez la porte et appuyez



sur  ou  pour poursuivre la cuisson.

Veillez noter : Appuyez sur  pour sauter ces actions. Autrement, si aucune action n'est entreprise après un certain temps, le four poursuivra la cuisson.

6. FIN DE CUISSON

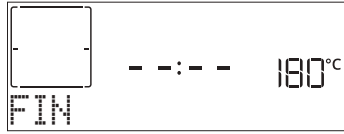
Un signal sonore et l'écran indiquent la fin de la cuisson.



Appuyez sur  pour poursuivre la cuisson en mode manuel (sans minuterie) ou appuyez sur  pour prolonger le temps de cuisson en réglant une nouvelle durée. Dans les deux cas, les paramètres de cuisson seront conservés.

BRUNISSAGE

Certaines fonctions du four vous permettent de dorer la surface des aliments en allumant le gril une fois la cuisson terminée.

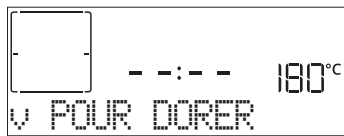





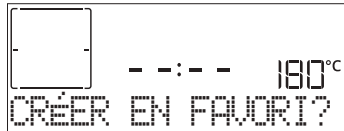

Lorsque l'écran montre le message pertinent, si nécessaire, appuyez sur  pour démarrer un cycle de brunissage de cinq minutes. Vous pouvez arrêter la fonction à tout moment en appuyant sur  pour éteindre le four.

FAVORI

Une fois la cuisson terminée, l'écran vous demandera d'enregistrer la fonction avec un numéro entre 1 et 10 dans votre liste de fonctions préférées.



Si vous souhaitez enregistrer une fonction et mémoriser les paramètres actuels pour une utilisation ultérieure, appuyez sur  autrement, pour ignorer la demande, appuyez sur .

Une fois que vous avez appuyé sur , appuyez sur le  ou  pour sélectionner la position du numéro, puis appuyez sur  pour confirmer.

Veillez noter : Si la mémoire est pleine ou si le numéro choisi a déjà été pris, le four vous demandera de confirmer l'écrasement de la fonction précédente.

Pour accéder aux fonctions que vous avez sauvegardées, appuyez sur  : L'écran indiquera votre liste de fonctions préférées.



Appuyez sur  ou  pour sélectionner la fonction, confirmez en appuyant sur , puis appuyez sur  pour activer.





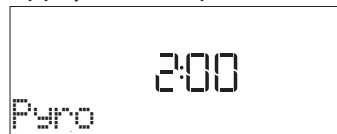

NETTOYAGE AUTOMATIQUE - PYRO

Ne touchez pas le four pendant le cycle de nettoyage Pyro. Éloignez les enfants et les animaux du four pendant et après (le temps que la pièce soit bien aérée) le cycle de nettoyage Pyro.

Retirez tous les accessoires du four - incluant les supports de grille - avant d'activer la fonction. Si le four est installé sous une table de cuisson, assurez-vous que les brûleurs ou les plaques électriques sont éteints pendant le cycle d'auto-nettoyage. Pour de meilleurs résultats, éliminez les résidus les plus tenaces à l'aide d'une éponge humide avant d'utiliser la fonction Pyro. Nous vous conseillons d'utiliser la fonction Nettoyage Pyro seulement si le four est très sale ou s'il dégage de mauvaises odeurs lors de la cuisson.



Appuyez sur  pour afficher « Pyro » sur l'écran.





Appuyez sur  ou  pour sélectionner le cycle souhaité, puis appuyez sur  pour confirmer. Une fois qu'un cycle a été sélectionné, si vous le souhaitez, appuyez sur  ou  pour régler l'heure de fin (départ différé), puis appuyez sur  pour confirmer.

Nettoyez la porte et enlevez tous les accessoires comme demandé, puis fermez la porte et appuyez sur  : le four commence un cycle d'auto-nettoyage et la porte se verrouille automatiquement : un message d'avertissement et le compte à rebours apparaissent à l'écran, indiquant le progrès du cycle. Une fois le cycle terminé, la porte reste verrouillée jusqu'à ce que la température à l'intérieur du four atteigne un niveau sécuritaire.



MINUTEUR

Lorsque le four est éteint, l'écran peut être utilisé comme minuterie. Pour activer cette fonction, assurez-vous que le four est éteint et appuyez sur  ou  : L'icône  clignotera sur l'écran.

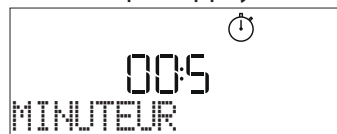
Appuyez sur  ou  pour régler la durée que vous souhaitez puis appuyez sur  pour activer la minuterie.





Un signal sonore retentit et l'écran s'allumera une fois que la minuterie a terminé le compte à rebours.

Veillez noter : Le minuteur n'active aucun de cycles de cuisson. Appuyez sur  ou  pour changer l'heure réglée sur la minuterie.

Une fois que la minuterie a été activée, vous pouvez également sélectionner et activer une fonction.

Appuyez sur  pour allumer le four, puis sélectionner la fonction que vous souhaitez.

Une fois que la fonction est activée, la minuterie continu son compte à rebours sans interférence avec la fonction.

Veillez noter : Pendant cette phase, il n'est pas possible de voir la minuterie (seule l'icône  sera affichée), qui continuera de décompter en arrière-plan. Pour récupérer l'écran de la minuterie, appuyez sur  pour arrêter la fonction actuellement active.

VERROUILLAGE

Pour verrouiller le clavier, appuyez sur << et maintenez-le enfoncé pendant au moins cinq secondes. Répétez pour déverrouiller le clavier.



Veillez noter: Il est également possible d'activer cette fonction pendant la cuisson. Pour des raisons de sécurité, la fonction peut être éteinte en tout temps en appuyant sur [1].

UTILISATION DE LA SONDE À VIANDE (LE CAS ÉCHÉANT)

L'utilisation de la sonde à viande vous permet de mesurer la température interne des aliments lors de la cuisson afin de vous assurer qu'ils atteignent la température optimale. La température du four varie selon la fonction que vous avez sélectionnée, mais la cuisson est toujours programmée pour se terminer une fois que la température spécifiée a été atteinte. Une fois que vous avez inséré la sonde, un signal sonore est activé et le message « Sonde branchée » apparaît à l'écran.



Sélectionnez la fonction dont vous avez besoin parmi celles qui sont compatibles (fonctions Convection naturelle, Chaleur pulsée, Air brassé, Turbo Grill, Éco chaleur pulsée, Grosses pièces, 6th Sense) : L'écran demande à régler la température cible de la sonde : Appuyez sur + ou - pour la régler et appuyez sur ✓ pour régler les paramètres de cuisson suivants.

Alors que la cuisson est programmée pour se terminer une fois que la température requise a été atteinte, il n'est pas possible de régler le temps de cuisson ou de régler une heure de fin de cuisson spécifique. La lumière restera allumée jusqu'à ce que la sonde soit enlevée.

Si la sonde est enlevée pendant la cuisson, elle continuera en mode traditionnel (sans temps).

Un signal sonore retentira et l'écran indiquera quand la sonde a atteint la température requise.

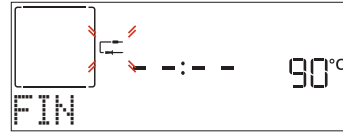

















































Veillez noter: Pour modifier les réglages par la suite, appuyez sur + ou - pour la température de la sonde ou appuyez sur << pour d'autres réglages. Un signal sonore et un message vous diront si l'utilisation de la sonde n'est pas compatible avec l'action effectuée. Si tel est le cas, enlevez la sonde.

6th
sense

TABLEAU DE CUISSON

CATÉGORIES D'ALIMENTS		QUANTITÉ	RETOURNEMENT (DU TEMPS DE CUISSON)	NIVEAU ET ACCESSOIRES	
LASAGNES	-	0,5 - 3 kg	-	2	
VIANDES	Rôti de boeuf	Rôti (cuisson 0)	-	3	
		Hamburgers (cuisson 0)	3/5	5 4	
		Rôtir-Cuisson basse température (cuisson désirée 0) *	0,6 - 2 kg **	3	
	Rôti de porc	Rôti	0,6 - 2,5 kg **	-	3
		Jarret *	0,5 - 2,0 kg **	-	3
		Saucisses	1,5 - 4 cm	2/3	5 4
	Rôti de veau *		0,6 - 2,5 kg **	-	3
	Rôti d'agneau	Rôti (cuisson désirée 0) *	0,6 - 2,5 kg **	-	2
		Gigot d'agneau (cuisson désirée 0) *	0,5 - 2,0 kg **	-	2
	Poulet rôti	Entier	0,6 - 3 kg **	-	2
		Entier à l'étouffée *	0,6 - 3 kg **	-	2
		Filet & poitrine	1 - 5 cm	2/3	5 4
	Dinde entière rôtie	Entière *	0,6 - 3 kg **	-	2
		Entier à l'étouffée *	0,6 - 3 kg **	-	2
Brochettes		1 grille	1/2	5 4	

CATÉGORIES D'ALIMENTS		QUANTITÉ	RETOURNEMENT (DU TEMPS DE CUISSON)	NIVEAU ET ACCESSOIRES	
POISSON	Filets	0,5 - 3 cm	-	 	
	Filets surgelés	0,5 - 3 cm	-	 	
LÉGUMES	Légumes rôtis	Pommes de terre	0,5 - 1,5 kg	-	
		Légumes étouffés	0,1 - 0,5 kg chacun	-	
		Légumes rôtis	0,5 - 1,5 kg	-	
	Légumes en gratin	Pommes de terre	1 plateau	-	 
		Tomates	1 plateau	-	 
		Poivrons	1 plateau	-	 
		Brocolis	1 plateau	-	 
Chou-fleur		1 plateau	-	 	
Autres	1 plateau	-	 		
GÂTEAUX & PÂTISSERIES	Gâteaux au levain en moule	Génoise	0,5 - 1,2 kg	-	 
		Biscuits	0,2 - 0,6 kg	-	
	Gâteaux & tartes garnies	Pâte à choux	1 plateau	-	 
		Tarte	0,4 - 1,6 kg	-	 
		Strudel	0,4 - 1,6 kg	-	
		Tarte aux fruits	0,5 - 2 kg	-	 
QUICHE & TARTE	-	0,8 - 1,2 kg	-	 	
PAIN	Petit pain	60 - 150 g chacun	-		
	Pain carré	400 - 600 g chacun	-	 	
	Gros pain	0,5 - 2,0 kg	-		
	Baguettes	200 - 300 g chacune	-		
PIZZA	Fine	ronde - plateau	-		
	Épaisse	ronde - plateau	-		
	Surgelés				
			1 - 4 couches	-	        

* Uniquement sur certains modèles. Fonction disponible uniquement en combinaison avec la sonde à viande.

** Quantité suggérée.







ACCESSOIRES						
	Grille métallique	Plaque de cuisson ou moule à gâteau sur la grille métallique	Lèche-frite / plaque de cuisson ou plat de cuisson sur la grille métallique	Lèche-frite / Plaque de cuisson	Lèche-frite contenant 500 ml d'eau	Sonde à viande (si elle est fournie)

TABLEAU DE CUISSON

RECETTE	FONCTION	PRÉCHAUFFAGE	TEMPÉRATURE (°C)	DURÉE (MIN)	GRILLE ET ACCESSOIRES
Gâteaux à pâte levée / Génoise		Oui	170	30 - 50	2
		Oui	160	30 - 50	2
		Oui	160	30 - 50	4 1
Gâteaux fourrés (gâteau au fromage, strudel, tarte aux pommes)		Oui	160 - 200	30 - 85	3
		Oui	160 - 200	35 - 90	4 1
Biscuits / Petit pain		Oui	150	20 - 40	3
		Oui	140	30 - 50	4
		Oui	140	30 - 50	4 1
		Oui	135	40 - 60	5 3 1
Petits gâteaux / Muffins		Oui	170	20 - 40	3
		Oui	150	30 - 50	4
		Oui	150	30 - 50	4 1
		Oui	150	40 - 60	5 3 1
Chouquettes		Oui	180 - 200	30 - 40	3
		Oui	180 - 190	35 - 45	4 1
		Oui	180 - 190	35 - 45 *	5 3 1
Meringues		Oui	90	110 - 150	3
		Oui	90	130 - 150	4 1
		Oui	90	140 - 160 *	5 3 1
Pizza / Pain / Fougasse		Oui	190 - 250	15 - 50	2
		Oui	190 - 230	20 - 50	4 1
Pizza (Mince, épaisse, focaccia)		Oui	220 - 240	25 - 50 *	5 3 1
Pizza surgelée		Oui	250	10 - 15	3
		Oui	250	10 - 20	4 1
		Oui	220 - 240	15 - 30	5 3 1
Tourtes (Tourtes aux légumes, quiches)		Oui	180 - 190	45 - 55	3
		Oui	180 - 190	45 - 60	4 1
		Oui	180 - 190	45 - 70 *	5 3 1
Vol-au-vent / Feuilletés		Oui	190 - 200	20 - 30	3
		Oui	180 - 190	20 - 40	4 1
		Oui	180 - 190	20 - 40 *	5 3 1
Lasagnes / Gratins / Pâtes au four / Cannelloni		Oui	190 - 200	45 - 65	3
Agneau / Veau / Bœuf / Porc 1 kg		Oui	190 - 200	80 - 110	3

FONCTIONS



Convection



Chaleur pulsée



Air Brassé



Grill



Turbo Grill



































































Grosses Pièces



Cook 4



Éco Chaleur Pulsée

RECETTE	FONCTION	PRÉCHAUFFAGE	TEMPÉRATURE (°C)	DURÉE (MIN)	GRILLE ET ACCESSOIRES
Rôti de porc avec grattons 2 kg		-	170	110 - 150	
Poulet/lapin/canard 1 kg		Oui	200 - 230	50 - 100	
Dinde / Oie 3 kg		Oui	190 - 200	80 - 130	
Poisson au four / en papillote (filet, entier)		Oui	180 - 200	40 - 60	
Légumes farcis (tomates, courgettes, aubergines)		Oui	180 - 200	50 - 60	
Rôtie		-	3 (Élevée)	3 - 6	
Filet de poisson / Entrecôtes		-	2 (Moy)	20 - 30 **	 
Saucisses / brochettes / côtes levées / hamburgers		-	2 - 3 (Moy - Haute)	15 - 30 **	 
Poulet rôti 1-1,3 kg		-	2 (Moy)	55 - 70 ***	 
Cuisse d'agneau / Jarrets		-	2 (Moy)	60 - 90 ***	
Pommes de terre rôties		-	2 (Moy)	35 - 55 ***	
Légumes gratinés		-	3 (Élevée)	10 - 25	
Biscuits	 Biscuits	Oui	135	50 - 70	   
Tartes	 Tartes	Oui	170	50 - 70	   
Pizzas ronde	 Pizza	Oui	210	40 - 60	   
Repas complet : Tarte aux fruits (niveau 5) / lasagnes (niveau 3) / viande (niveau 1)		Oui	190	40 - 120 *	  
Repas complet : Tarte aux fruits (niveau 5) / légumes grillés (niveau 4) / lasagnes (niveau 2) / découpes de viande (niveau 1)	 Menu	Oui	190	40 - 120 *	   
Lasagnes & Viandes		Oui	200	50 - 100 *	 
Viandes & pommes de terre		Oui	200	45 - 100 *	 
Poisson & légumes		Oui	180	30 - 50 *	 
Rôtis farcis		-	200	80 - 120 *	
Coupes de viande (lapin, poulet, agneau)		-	200	50 - 100 *	

* Durée approximative : les plats peuvent être retirés du four en tout temps, selon vos préférences personnelles.

** Tourner les aliments à mi-cuisson.

*** Au besoin, retournez les aliments aux deux tiers de la cuisson.

COMMENT LIRE LE TABLEAU DE CUISSON

Le tableau indique la meilleure fonction, les accessoires, et le niveau à utiliser pour la cuisson des différents types d'aliments. Les temps de cuisson commencent au moment de l'introduction du plat dans le four et ne tiennent pas compte du préchauffage (s'il est nécessaire). Les températures et temps de cuisson sont approximatifs et dépendent de la quantité d'aliments et du type d'accessoire. Pour commencer, utilisez les valeurs conseillées les plus basses, et si les aliments ne sont pas assez cuits, augmentez-les. Utilisez les accessoires fournis, et de préférence des moules à gâteau et des plats de cuisson en métal foncé. Vous pouvez aussi utiliser des plaques et accessoires en pyrex ou en céramique ; cependant, les temps de cuisson seront sensiblement plus longs.

ACCESSOIRES

 Grille métallique

 Plaque de cuisson ou moule à gâteau sur la grille métallique

 Lèche-frite / plaque de cuisson sur la grille métallique

 Lèche-frite / Plaque de cuisson

 Lèche-frite contenant 500 ml d'eau

 Sonde à viande (si elle est fournie)

NETTOYAGE ET ENTRETIEN

Assurez-vous que le four ait refroidi avant tout entretien ou nettoyage.

N'utilisez pas de nettoyeur à vapeur.

N'utilisez pas de laine d'acier, de tampons à récurer abrasifs, ou des détergents abrasifs ou corrosifs, ils pourraient endommager les surfaces de l'appareil.

Utilisez des gants de protection. L'appareil doit être débranché de l'alimentation principale avant d'effectuer des travaux d'entretien.

SURFACES EXTÉRIEURES

- Nettoyez les surfaces à l'aide d'un chiffon en microfibre humide. Si elles sont très sales, ajoutez quelques gouttes de détergent à pH neutre. Essuyez avec un chiffon sec.
- N'utilisez pas de détergents corrosifs ou abrasifs. Si l'un de ces produits entre en contact avec des surfaces de l'appareil, nettoyez immédiatement à l'aide d'un chiffon en microfibre humide.

SURFACES INTÉRIEURES

- Après chaque utilisation, laissez le four refroidir et nettoyez-le, de préférence lorsqu'il est encore tiède, pour enlever les dépôts ou taches laissés par les résidus de nourriture. Pour enlever la condensation qui se serait formée lors de la cuisson d'aliments avec une forte teneur en eau, laissez le four refroidir complètement et essuyez-le avec un chiffon ou une éponge.

- Nettoyez le verre dans la porte avec un détergent liquide approprié.
- La porte du four peut être enlevée pour faciliter le nettoyage.

ACCESSOIRES

Faire tremper les accessoires dans de l'eau contenant un détergent à vaisselle après les avoir utilisés ; utilisez des gants de cuisine s'ils sont encore chauds. Utilisez une brosse à vaisselle ou une éponge pour enlever les résidus d'aliments.

ENLEVER ET RÉINSTALLER LA PORTE

1. Pour enlever la porte, ouvrez-la complètement et abaissez les loquets jusqu'à qu'ils soient déverrouillés.

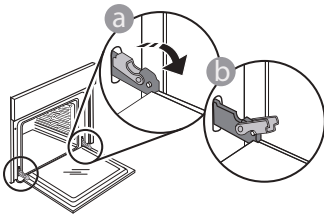

2. Fermez le plus possible la porte. Tenez la porte fermement avec les deux mains – ne la tenez pas par la poignée.

Enlevez simplement la porte en continuant à la fermer tout en la tirant vers le haut jusqu'à ce qu'elle soit dégagée de ses appuis. Placez la porte de côté, l'appuyant sur une surface souple.

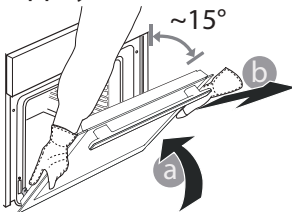

3. Réinstallez la porte en la plaçant devant le four pour aligner les crochets des charnières avec leurs appuis et attacher la partie supérieure sur son appui.
4. Abaissez la porte pour ensuite l'ouvrir complètement. Abaissez les loquets dans leur position originale : Assurez-vous de les abaisser complètement.

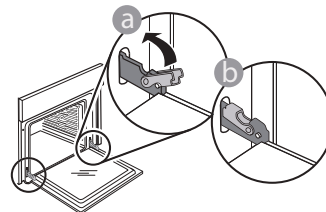

Appliquez une légère pression pour vous assurer que les loquets sont bien placés.

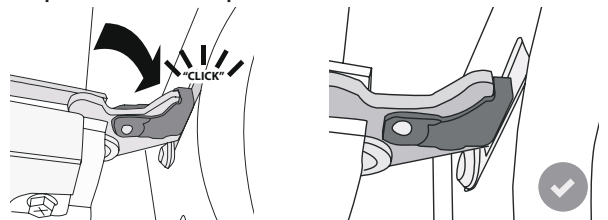

5. Essayez de fermer la porte et assurez-vous qu'elle est alignée avec le panneau de commande. Sinon, répétez les étapes précédentes : La porte pourrait s'endommager si elle ne fonctionne pas correctement.

REPLACEMENT DE L'AMPOULE

1. Débranchez le four.
2. Dévissez le couvercle de l'ampoule, remplacez l'ampoule, et revissez le couvercle.
3. Rebranchez le four à l'alimentation électrique.

Veillez noter : Utilisez uniquement des ampoules à halogène de 20-40 W/230 ~ type V G9, T300°C. L'ampoule utilisée dans l'appareil est spécialement conçue pour les appareils électroménagers et ne convient pas pour l'éclairage d'une pièce de la maison (Règlement CE 244/2009). Ces ampoules sont disponibles auprès de notre Service Après-vente.

- Ne manipulez pas les ampoules à halogène à mains nues, les traces laissées par vos empreintes pourraient les endommager. Avant d'utiliser le four, assurez-vous que le couvercle de l'ampoule a bien été remis en place.

GUIDE DE DÉPANNAGE

PROBLÈME	CAUSES POSSIBLES	SOLUTION
Le four ne fonctionne pas.	Coupure de courant. Débranchez de l'alimentation principale.	Assurez-vous qu'il n'y a pas de panne de courant et que le four est bien branché. Éteignez puis rallumez le four pour voir si le problème persiste.
L'écran affiche la lettre « F » suivi d'un numéro ou d'une lettre.	Défaillance du four.	Éteignez puis rallumez le four pour voir si le problème persiste. Essayez d'effectuer la « REINITIALISER » à partir de « RÉGLAGES ». Prenez en note le numéro qui suit la lettre « F » et contactez le Service Après-vente le plus près.
Le four ne chauffe pas.	Lorsque le mode "DÉMO" est activé, toutes les commandes sont actives et les menus disponibles mais le four ne chauffe pas. DÉMO apparaît sur l'écran toutes les 60 secondes.	Accédez au mode « DÉMO » à partir des « RÉGLAGES » et sélectionnez « Off ».
L'ampoule s'éteint.	Le mode « ÉCO » s'active.	Accédez au mode « ÉCO » à partir des « RÉGLAGES » et sélectionnez « Off ».
La porte ne s'ouvre pas.	Cycle de nettoyage en cours.	Attendez la fin de la fonction et laissez le four refroidir.
L'alimentation est coupée.	Niveau de puissance erroné.	Vérifiez sur votre réseau domestique a au moins une valeur de plus de 3 kW. Dans le cas contraire, diminuez la puissance à 13 Ampères. Accédez à « PUISSANCE » à partir de « RÉGLAGES » et sélectionnez « BAS ».

FICHE TECHNIQUE

 [www](http://www.docs.whirlpool.eu) La fiche technique, incluant les taux d'efficacité énergétique du four, peut être téléchargée sur notre site Web docs.whirlpool.eu

CONTACTER LE SERVICE APRÈS-VENTE

Vous pouvez trouver les informations pour nous contacter dans le livret de garantie. Lorsque vous contactez notre Service Après-vente, veuillez indiquer les codes disponibles sur la plaque signalétique de l'appareil.

