



MARQUE: LG
REFERENCE: GBS9331SB
CODiC: 4418719



NOTICE





MANUEL DU PROPRIÉTAIRE

RÉFRIGÉRATEUR ET CONGÉLATEUR

Lisez attentivement le manuel du propriétaire avant d'utiliser l'appareil et gardez-le à portée de main pour vous y référer à tout moment.

www.lg.com

Copyright © 2018 LG Electronics Inc. Tous droits réservés.

TABLE DES MATIÈRES

Ce manuel peut contenir des images ou un contenu différent du modèle que vous avez acheté.

Ce manuel est sujet à révision par le fabricant.

CONSIGNES DE SÉCURITÉ	3
Consignes importantes relatives à la sécurité	3
Recyclage de votre ancien appareil	12
INSTALLATION	13
Compartiments	13
Notes pour le déplacement et le transport	14
Notes pour l'installation	14
Dimensions et dégagements	15
Température ambiante	15
Retrait de la porte	16
Réglage de la hauteur de la porte	18
Ajuster un Appareil Incliné	20
Connexion de la ligne d'eau	20
UTILISATION	22
Pièces et fonctions	22
Notes pour l'utilisation	26
Panneau de commande	28
Espace supplémentaire (en option)	30
Meneau de Porte	30
Door in Door (en option)	30
Panier mobile (En option)	31
Mini Table (En option)	31
Zone fraîche (en option)	31
Utilisation du distributeur d'eau et de glace	32
Machine à glaçons automatique	32
Retrait du bac de stockage de glaçons	33
FONCTIONS SMART	34
Utilisation de l'Application LG SmartThinQ	34
Utilisation de Smart Diagnosis™	37
MAINTENANCE	38
Notes relatives au nettoyage	38
Remplacement du filtre Pure N Fresh (en option)	39
Nettoyage de la tablette	40
Nettoyage du bac à légumes	40
Nettoyage du Panier du Réfrigérateur / Congélateur	41
Nettoyage du Door in Door	42
Nettoyage de la mini-table	43
Nettoyage du Bac / Tiroir du Congélateur	44
Nettoyage du distributeur d'eau	44
Remplacer le filtre à eau	45
DÉPANNAGE	46

Les consignes de sécurité suivantes sont destinées à éviter les risques ou dommages imprévus issus d'une utilisation dangereuse ou incorrecte de l'appareil.

Les consignes sont séparées en 'AVERTISSEMENT' et 'ATTENTION' comme décrit ci-dessous.

 Ce symbole s'affiche pour indiquer des problèmes et des utilisations qui peuvent présenter des risques. Lire attentivement la partie qui comporte ce symbole et suivre les instructions afin d'éviter tout risque.

 **AVERTISSEMENT**

Cela indique que tout manquement à suivre les instructions peut entraîner des blessures graves ou la mort.

 **ATTENTION**

Cela indique que tout manquement à suivre les instructions peut entraîner des blessures légères ou endommager l'appareil.

Consignes importantes relatives à la sécurité

 **AVERTISSEMENT**

Pour réduire le risque d'explosion, d'incendie, de décès, de choc électrique, de blessure ou d'ébouillantage de personnes lors de l'utilisation de cet appareil, suivez les précautions de base, y compris les suivantes :

Enfants au sein du foyer

- Cet appareil n'est pas destiné à être utilisé par des personnes (y compris des enfants) ayant des capacités physiques, sensorielles ou mentales réduites, ou manquant d'expérience et de connaissances, à moins qu'elles ne soient supervisées ou aient reçu des instructions quant à l'utilisation de l'appareil par une personne responsable de leur sécurité. Les enfants doivent être surveillés pour s'assurer qu'ils ne jouent pas avec l'appareil.

- Si l'appareil est équipé d'un verrouillage (certains pays seulement), garder la clé hors de la portée des enfants.

Pour une utilisation en Europe :

Cet appareil peut être utilisé par des enfants âgés de 8 ans et plus et par des personnes ayant des capacités physiques, sensorielles ou mentales réduites ou bien manquant d'expérience et de connaissances, s'ils sont surveillés ou ont reçu des instructions relatives à l'utilisation de l'appareil d'une manière sûre et s'ils comprennent les dangers impliqués. Les enfants ne doivent pas jouer avec l'appareil. Le nettoyage et la maintenance par l'utilisateur ne doivent pas être exécutés par des enfants sans surveillance.

Installation

- Cet appareil ne doit être transporté que par deux personnes ou plus tenant l'appareil en toute sécurité.
- S'assurer que la prise de courant soit correctement mise à la terre, et que la broche de terre du cordon d'alimentation ne soit pas endommagée ou retirée de la prise d'alimentation. Pour plus de détails sur la mise à la terre, renseignez-vous auprès d'un centre d'information client LG Electronics.
- Cet appareil est équipé d'un cordon d'alimentation doté d'un conducteur de terre et d'une fiche de terre. La fiche doit être branchée dans une prise appropriée, installée et mise à la terre conformément à tous les codes et règlements locaux.
- Si le câble d'alimentation est endommagé ou si les trous de la prise sont lâches, ne pas utiliser le cordon d'alimentation et contacter un centre de service agréé.
- Ne pas brancher l'appareil à un adaptateur multi-supports ne disposant pas d'un câble d'alimentation (monté). L'omission de se conformer à cette consigne pourrait entraîner un incendie.
- Ne pas modifier ou étendre le cordon d'alimentation.

- Éviter d'utiliser des rallonges ou un adaptateur double. L'appareil doit être connecté à une ligne électrique dédiée qui est sur un fusible séparé.
- Ne pas utiliser un bloc multiprise qui n'est pas correctement mis à la terre (portable). Si vous utilisez un bloc multiprise (portable) correctement mis à la terre, utiliser le bloc multiprise avec la capacité de courant du code d'alimentation ou plus et utiliser uniquement le bloc multiprise pour l'appareil uniquement. L'omission de se conformer à cette consigne pourrait entraîner un incendie, un choc électrique dus à la chaleur du bloc multiprise. L'alimentation électrique peut être coupée lorsque le disjoncteur est actionné.
- Installer l'appareil dans un endroit où il est facile de débrancher le cordon d'alimentation de l'appareil.
- Veiller à ne pas faire pointer la fiche d'alimentation vers le haut ni à laisser l'appareil appuyer sur la fiche électrique.
- Installer l'appareil sur un sol ferme et de niveau.
- Ne pas installer l'appareil dans un endroit humide et poussiéreux. Ne pas installer ou ranger l'appareil dans une zone en plein air, ou toute autre zone soumise à des conditions telles que la lumière du soleil, le vent ou la pluie ou à des températures inférieures à zéro.
- Ne pas placer l'appareil en plein soleil ni l'exposer à la chaleur d'appareils de chauffage tels que poêles ou des radiateurs.
- Veiller à ne pas exposer l'arrière de l'appareil lors de l'installation.
- Attention à ne pas laisser tomber la porte de l'appareil lors du montage ou du démontage.
- Attention à ne pas pincer, écraser ou endommager le câble d'alimentation pendant le montage ou le démontage de la porte de l'appareil.
- Ne pas brancher un adaptateur ou d'autres accessoires à la prise d'alimentation.

Utilisation

- Ne pas utiliser l'appareil à des fins (stockage de matériel médical ou expérimental ou expédition) autres qu'un usage domestique de stockage d'aliments.
- En cas d'inondation, débrancher la fiche électrique et contacter le centre d'information client LG Electronics.
- Débrancher la prise d'alimentation en cas d'orage violent ou d'éclairs, ou lorsque l'appareil n'est pas utilisé pendant une longue période.
- Ne pas toucher la fiche d'alimentation ou les commandes de l'appareil avec des mains mouillées.
- Ne pas plier excessivement le câble d'alimentation ou placer un objet lourd sur celui-ci.
- Si de l'eau pénètre dans les pièces électriques de l'appareil, débrancher la fiche d'alimentation et contacter un centre d'information client LG Electronics.
- Ne pas mettre les mains ou des objets métalliques dans la zone émettant l'air froid, le carter ou la grille de dégagement de la chaleur à l'arrière.
- Ne pas appliquer de force excessive ou frapper le carter arrière de l'appareil.
- Ne pas mettre d'animaux vivants dans l'appareil, comme des animaux domestiques.
- Attention aux enfants qui se trouvent à proximité lorsque vous ouvrez ou fermez la porte de l'appareil. La porte peut heurter l'enfant et causer des blessures. Ne pas laisser les personnes se balancer sur les portes car cela peut provoquer la chute de l'appareil et causer des blessures graves.
- Éviter le danger d'enfants se trouvant piégés à l'intérieur de l'appareil. Un enfant coincé à l'intérieur de l'appareil peut souffrir de suffocation.
- Ne pas placer d'objets lourds ou fragiles, de récipients remplis de liquide, de combustibles, d'objets inflammables (comme des bougies, lampes, etc.), ou de dispositifs de chauffage (tels que des poêles, radiateurs, etc.) sur l'appareil.

- En cas de fuite de gaz (isobutane, propane, gaz naturel, etc.), ne pas toucher l'appareil ni la fiche d'alimentation et ventiler immédiatement la zone. Cet appareil utilise un gaz très respectueux de l'environnement (isobutane R600a) comme réfrigérant. Bien qu'il n'utilise qu'une petite quantité de ce gaz, cela demeure un gaz inflammable. Toute fuite de gaz pendant le transport, l'installation ou l'utilisation de l'appareil peut provoquer un incendie, une explosion ou des blessures en cas d'étincelles.
- Ne pas utiliser ou stocker de substances inflammables ou combustibles (éther, benzène, alcool, produits chimiques, GPL, pulvérisateur combustible, insecticide, désodorisant, cosmétiques, etc.) à proximité de l'appareil.
- Débrancher immédiatement la fiche d'alimentation et contacter un centre d'information client LG Electronics si vous détectez tout bruit anormal, odeur ou fumée sortant de l'appareil.
- Remplir d'eau potable uniquement le réservoir d'eau de la machine à glaçons ou du distributeur.

Maintenance

- Débrancher le cordon d'alimentation avant de nettoyer l'appareil ou de remplacer la lampe à l'intérieur (le cas échéant).
- Brancher correctement le cordon d'alimentation dans la prise de courant après avoir enlevé complètement toute humidité et poussière.
- Ne jamais débrancher l'appareil en tirant sur le câble d'alimentation. Toujours saisir fermement la prise électrique et la tirer tout droit pour la sortir de la prise de courant.
- Ne pas pulvériser de l'eau ou de substances inflammables (dentifrice, alcool, diluant, liquide inflammable, abrasif, etc.) sur l'intérieur ou l'extérieur de l'appareil pour le nettoyer.
- Ne pas nettoyer l'appareil avec des brosses, chiffons ou éponges avec des surfaces rugueuses ou à base de matériau métallique.

- Le démontage, la réparation ou la modification de l'appareil ne doit être effectuée que par un personnel de service qualifié du centre de service LG Electronics. Si vous déplacez et installez l'appareil dans un endroit différent, veuillez contacter un centre d'information client LG Electronics.
- Ne pas utiliser de sèche-cheveux pour sécher l'intérieur de l'appareil ni placer de bougie à l'intérieur pour éliminer les odeurs.
- Ne pas utiliser de dispositifs mécaniques ou d'autres moyens pour accélérer le processus de dégivrage.

Élimination

- Avant de jeter l'appareil, retirer le joint de la porte tout en laissant les tablettes et les paniers en place et garder les enfants éloignés de l'appareil.
- Éliminer tous les matériaux d'emballage (comme les sacs en plastique et le polystyrène) loin des enfants. Les matériaux d'emballage peuvent provoquer une suffocation.

Sécurité technique

- Gardez les ouvertures de ventilation, dans l'enceinte de l'appareil ou dans la structure intégrée, exemptes d'obstruction.
- Ne pas utiliser d'appareils électriques à l'intérieur des compartiments de stockage des aliments de l'appareil, sauf s'ils sont du type recommandé par le fabricant.
- Le réfrigérant et le gaz d'isolation utilisés dans l'appareil nécessitent des procédures d'élimination particulières. Consultez un agent de service ou une personne qualifiée avant de les éliminer.

- Cet appareil contient une petite quantité de réfrigérant isobutane (R600a), gaz naturel bénéficiant d'une compatibilité environnementale élevée, mais également inflammable. Lors du transport et de l'installation, veillez à vous assurer qu'aucune partie du circuit de réfrigération ne soit endommagée.
- Tout réfrigérant fuyant des tuyaux peut provoquer un incendie ou une explosion.
- Si une fuite est détectée, éviter toutes flammes ou sources potentielles d'inflammation et aérer la pièce où se trouve l'appareil pendant plusieurs minutes. Afin d'éviter l'accumulation d'un mélange de gaz-air inflammable si une fuite se produit dans le circuit réfrigérant, la taille de la pièce dans laquelle l'appareil est utilisé doit correspondre à la quantité de réfrigérant utilisée. La pièce doit faire 1 m² par 8 g de réfrigérant R600a à l'intérieur de l'appareil.
- La quantité de réfrigérant dans votre appareil est indiquée sur la plaque signalétique à l'intérieur de l'appareil.
- Ne jamais mettre en marche un appareil montrant des signes de dommages. En cas de doute, consultez votre revendeur.
- Cet appareil est destiné à être utilisé dans des applications de ménage ou similaires seulement. Il ne doit pas être utilisé à des fins commerciales ou de restauration, ni dans toute application mobile comme une caravane ou un bateau.
- Ne pas stocker dans cet appareil de substances explosives comme des aérosols avec un propulseur inflammable.

ATTENTION

Pour réduire le risque de blessures légères à une personne, dysfonctionnement ou dommages au produit ou à la propriété lors de l'utilisation de cet appareil, suivre les précautions de base, notamment les suivantes :

Installation

- Ne pas incliner l'appareil pour le tirer ou le pousser lors de son transport.
- Assurez-vous de ne pas vous coincer une partie du corps, comme la main ou le pied en déplaçant l'appareil.

Utilisation

- Ne pas toucher d'aliments surgelés ou de pièces métalliques dans le compartiment congélateur avec des mains mouillées ou humides. Cela peut causer des gelures.
- Ne pas placer de récipients, de bouteilles ou de boîtes en verre (en particulier celles contenant des boissons gazeuses) dans le compartiment congélateur, les étagères ou le bac à glaçons qui seront exposés à des températures au-delà du point de congélation.
- Le verre trempé sur la face avant de la porte de l'appareil ou des tablettes peut être endommagé par un impact. S'il est cassé, ne pas le toucher avec les mains mouillées, car cela peut entraîner des blessures.
- Ne pas placer d'objets lourds sur le dessus de la Door in Door.
- Ne pas utiliser la Door in Door comme une planche à découper et s'assurer qu'elle ne soit pas rayée par un outil tranchant, car cela peut causer des dommages à l'appareil.
- Ne montez pas sur la porte de l'appareil, l'espace de rangement, les étagères ou la porte du réfrigérateur ou ne vous y suspendez pas.
- Ne pas stocker une quantité excessive de bouteilles d'eau ou de récipients pour des plats d'accompagnement sur les paniers de la porte. Le panier peut casser ou votre main peut heurter la structure environnante, causant des blessures.

- Organiser le stockage des aliments à l'intérieur de l'appareil.
- Empêcher les animaux de grignoter le câble d'alimentation ou le tuyau d'eau.
- Ne pas ouvrir ou fermer la porte de l'appareil avec une force excessive.
- Si la charnière de la porte de l'appareil est endommagée ou fonctionne mal, cesser l'utilisation et contacter un centre de service LG Electronics.
- Ne pas endommager le circuit frigorifique.
- Ne pas placer un autre appareil électronique (tels qu'un chauffage et un téléphone mobile) à l'intérieur de l'appareil.
- Ne pas nettoyer les tablettes en verre ou les couvrir d'eau chaude quand elles sont froides. Elles peuvent se briser si elles sont exposées à des changements brusques de température.
- Ne jamais manger d'aliments congelés immédiatement après les avoir sortis du congélateur.
- Ne pas mettre vos mains dans la partie mécanique de la machine à glaçons automatique, comme le bac à glaçons ou le distributeur de glaçons.
- Lors de la distribution, ne pas utiliser de coupe en cristal fin ou de porcelaine.
- Ne pas retirer le couvercle de la machine à glaçons automatique. Toucher une partie mécanique de la machine à glaçons automatique peut entraîner des blessures.
- Assurez-vous de ne pas coincer une main ou un pied lors de l'ouverture ou la fermeture de la porte de l'appareil.
- Ne pas ouvrir la porte de l'appareil avec le Door In Door ouvert, ou ne pas ouvrir le Door In Door si la porte de l'appareil est ouverte. Le Door In Door peut être heurté par le bord de l'appareil et ainsi endommagé.

Maintenance

- Ne pas insérer les tablettes à l'envers. Les tablettes peuvent tomber et causer des blessures.
- Pour enlever le givre de l'appareil, contacter un centre d'information client LG Electronics.
- Jeter la glace contenue dans le bac à glaçons du congélateur en cas de panne électrique prolongée.
- Raccorder la conduite d'alimentation en eau (pour les modèles à raccordement seulement) à une source d'eau potable. Sinon, des impuretés dans l'eau peuvent causer des maladies.

Recyclage de votre ancien appareil



- Ce symbole de poubelle barrée d'une croix indique que votre équipement électrique et électronique (EEE) ne doit pas être jeté avec les ordures ménagères. Il doit faire l'objet d'un tri et d'une collecte sélective séparée.
- Les équipements électriques que vous jetez peuvent contenir des substances dangereuses. Il est donc important de les jeter de façon appropriée afin d'éviter des impacts négatifs sur l'environnement et la santé humaine. L'équipement que vous jetez peut également contenir des pièces réutilisables pour la réparation d'autres produits ainsi que des matériaux précieux pouvant être recyclés pour préserver les ressources de la planète.
- Vous pouvez rapporter votre appareil au commerçant qui vous l'a vendu ou contacter votre collectivité locale pour connaître les points de collecte de votre EEE. Vous trouverez également des informations à jour concernant votre pays en allant sur www.quefairedemesdechets.fr

Compartiments

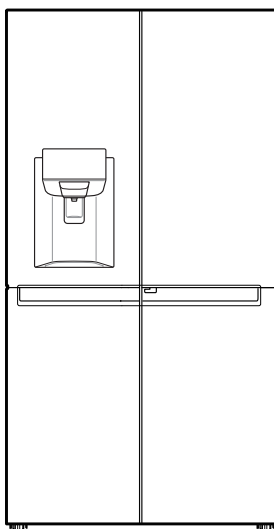

Type 1 de la Clé



Type 2 de la Clé

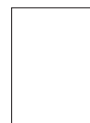

Manuel du propriétaire

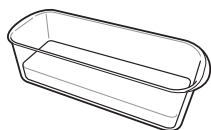

Boîte à œufs (en option)

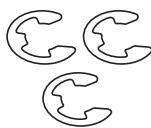

Feuille annulaire

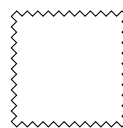

Tissu de nettoyage



Filtre à eau

- L'aspect des composants de l'appareil peuvent varier d'un modèle à l'autre.

Notes pour le déplacement et le transport

- Retirer tous les aliments à l'intérieur de l'appareil. Ensuite, transporter l'appareil uniquement après fixation des pièces fragiles telles que les tablettes et la poignée de porte avec du ruban adhésif. Tout manquement à suivre ces instructions peut provoquer des dommages à l'appareil.
- Débrancher la fiche électrique, l'insérer et la fixer dans le crochet de fiche d'alimentation à l'arrière ou sur le dessus de l'appareil. Tout manquement à le faire peut causer des dommages à la fiche électrique ou des rayures au sol.
- Lors du transport de l'appareil, plus de deux personnes doivent transporter l'appareil avec soin. Une chute de l'appareil, qui est extrêmement lourd, peut causer des blessures ou un dysfonctionnement de l'appareil.
- Lors du transport de l'appareil sur une longue distance, garder l'appareil à la verticale. L'appareil peut tomber, provoquant des dysfonctionnements. Ne jamais transporter l'appareil couché car cela peut provoquer un dysfonctionnement de la circulation du frigorigène lorsqu'il est rallumé.

Notes pour l'installation

- Installer l'appareil sur un sol ferme et de niveau.
 - Si l'appareil est installé sur un sol inégal, des vibrations et du bruit peuvent être générés, provoquant une chute de l'appareil qui peut causer des blessures. Cela peut également provoquer une mauvaise fermeture des portes et introduire de l'humidité à l'intérieur de l'appareil pendant son fonctionnement.
 - Si l'avant ou l'arrière de l'appareil n'est pas de niveau, régler les pieds avant afin que cela puisse être corrigé. Des cas extrêmes peuvent nécessiter un nivellement avec des bandes de bois fines.
- Éviter de placer l'appareil à proximité de sources de chaleur, de la lumière directe du soleil ou d'humidité.
- Brancher le cordon d'alimentation (ou la fiche) à la prise électrique. Ne pas doubler avec d'autres appareils sur la même prise.
- Après avoir branché le cordon d'alimentation (ou la fiche) à la prise, attendre 2 à 3 heures avant de mettre des aliments dans l'appareil. Si vous ajoutez des aliments avant que l'appareil n'ait complètement refroidi, vos aliments peuvent se détériorer.
- Après l'installation de l'appareil, brancher la fiche d'alimentation dans une prise de courant. Avant de déplacer et de jeter l'appareil, débrancher la fiche de la prise de courant.

Dimensions et dégagements

- Une distance trop faible des éléments adjacents peut entraîner une dégradation de la capacité de congélation et des coûts d'électricité élevés. Laisser plus de 50 mm de dégagement par rapport à chaque mur adjacents lors de l'installation de l'appareil.

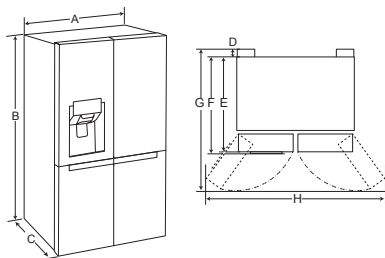

Type	Profondeur A	Profondeur B
A	912 mm	912 mm
B	1797 mm	1797 mm
C	924 mm	759 mm
D	20 mm	20 mm
E	898 mm	733 mm
F	904 mm	739 mm
G	996 mm	996 mm
H	1637 mm	1637 mm

REMARQUE

- Vous pouvez déterminer le type de l'appareil en consultant l'étiquette à l'intérieur du compartiment réfrigérateur.

Température ambiante

- L'appareil est conçu pour fonctionner dans une gamme limitée de températures ambiantes, en fonction de la zone climatique. Ne pas utiliser l'appareil à une température dépassant la limite.
- Les températures internes peuvent être affectées par l'emplacement de l'appareil, la température ambiante, la fréquence de l'ouverture de la porte, etc.
- La classe climatique se trouve sur l'étiquette de classement.

Classe climatique	Plage de température ambiante °C
SN (Tempérée étendue)	+10 - +32
N (Tempérée)	+16 - +32
ST (Subtropicale)	+16 - +38
T (Tropicale)	+16 - +43 / +10 - +43*

*Australie, Inde, Kenya

REMARQUE

- Les dispositifs classés de SN à T sont destinés à être utilisés à une température ambiante entre 10°C et 43°C.

Retrait de la porte

Quand il est nécessaire de déplacer l'appareil par une ouverture étroite, la procédure recommandée est d'enlever les portes.

⚠ AVERTISSEMENT

- Déconnecter le cordon d'alimentation, le fusible ou le disjoncteur avant d'installer ou de réparer l'appareil. Le non-respect de ces instructions peut entraîner la mort, un incendie ou un choc électrique.

Retrait de la porte de gauche du réfrigérateur

La conduite d'alimentation en eau est connectée à la partie supérieure droite derrière l'appareil. Tout en appuyant sur le collet vers le raccord du tube, retirer le tube d'eau raccordé.

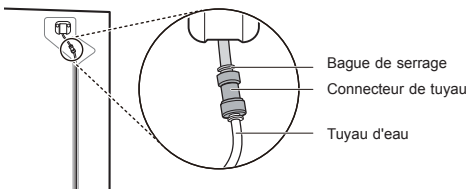

Retrait de la porte gauche et droite du réfrigérateur

- 1 Retirer la vis du couvercle de la charnière sur le dessus de l'appareil en tournant dans le sens antihoraire.

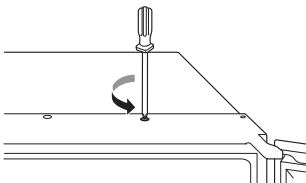

- 2 Tout en appuyant sur le crochet de liaison des connecteurs électriques (1), enlever le lien en le tirant dans les deux sens.

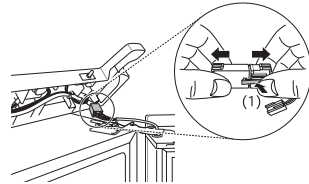

- 3 Tourner le levier de la charnière dans le sens antihoraire.
Soulever la charnière supérieure du verrou du levier de charnière.

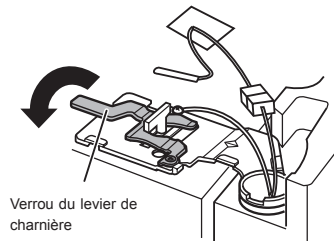

⚠ ATTENTION

- Lors du retrait de la charnière supérieure, s'assurer de soutenir la porte car elle risque de tomber vers l'avant. Il est recommandé que deux personnes ou plus procèdent au retrait et au remontage de la porte.
- En soulevant la charnière libérée du loquet, faire attention à ce que la porte ne tombe pas vers l'avant.
- Placer la porte, l'intérieur orienté vers le haut, sur une surface ne provoquant pas d'égratignures.

- 4 Soulever la porte gauche du réfrigérateur vers le haut (1). À ce moment, la porte doit être levée suffisamment haut pour que le tube d'eau avec le ressort spiral (2) soit complètement sorti.

<Porte gauche du réfrigérateur>

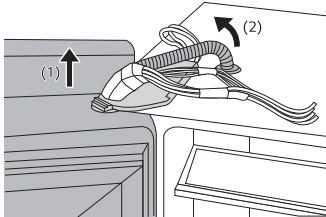

Soulever la charnière supérieure fixe entre l'appareil et la porte de l'appareil, puis la retirer.

<Porte droite du réfrigérateur>

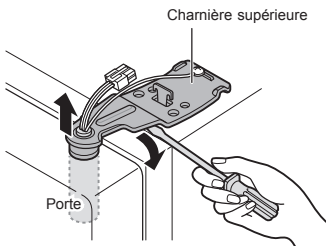

⚠ ATTENTION

- Placer la porte sur une surface ne provoquant pas d'égratignures avec la face intérieure tournée vers le haut.

- 5 Soulever la porte de l'axe de charnière du milieu et retirer la porte.

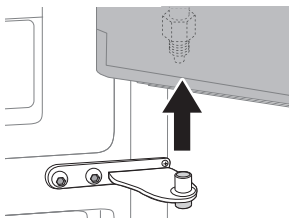

REMARQUE

- Lorsque vous déplacez la porte gauche du réfrigérateur, veillez à ne pas endommager les tubes d'eau. Les portes doivent être posées sur une couverture dans une zone de sécurité une fois enlevées.
- Si l'extrémité du tuyau d'eau est endommagée, elle doit être coupée afin de s'assurer qu'il ne fuit pas quand il est remonté.

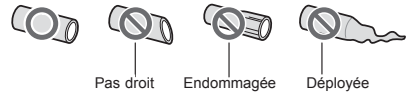

- Tout en appuyant sur le collet vers le connecteur du tube, insérer doucement le tube d'eau jusqu'à ce qu'une seule ligne soit visible. Tirer sur le tube d'eau pour vous assurer que le tube est bien fixé.

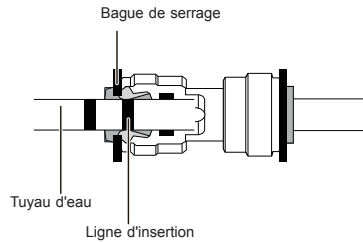

<Correct>

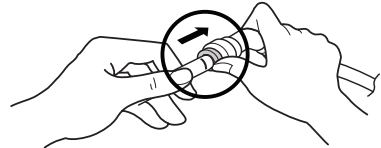

<Incorrect>

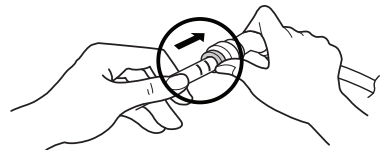

Remise des portes du réfrigérateur

Remonter les portes dans l'ordre inverse du retrait après avoir passé l'appareil à travers la porte d'accès.

Retrait de la Porte du Congélateur

- 1 Retirer les deux boulons de charnière.

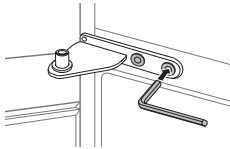

- 2 Tourner la charnière pour soulever l'extrémité pivotante afin que la porte puisse être soulevée.

Soulever la porte de l'axe de charnière inférieur et la retirer.

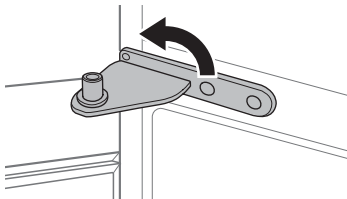

- 3 Retirer la porte en la soulevant en dehors de l'axe de la charnière inférieure.

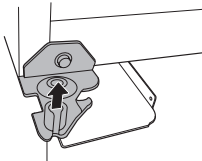

Charnière Inférieure

Réglage de la hauteur de la porte

Si la porte est trop basse, soulever la porte et visser un boulon de charnière de porte de la manière indiquée ci-dessous à l'aide d'une clé et d'une paire de pinces à becs longs.

Ajuster la Porte du Réfrigérateur

Porte Gauche

Ouvrir la porte du réfrigérateur et utiliser la clé type1 pour tourner le boulon de la charnière comme indiqué.

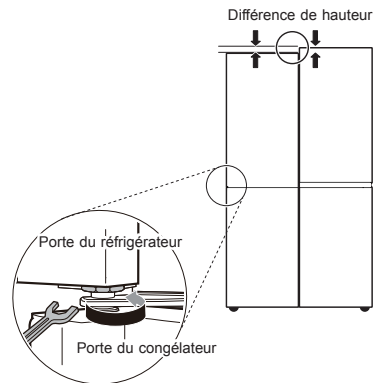

Remise des portes du congélateur

Remonter les portes dans l'ordre inverse du retrait après avoir passé l'appareil à travers la porte d'accès.

Porte Droite

<Type1>

Si la porte est trop basse, utiliser la clé de type 1 pour tourner la charnière de porte comme montré ci-dessous.

<Type2>

Si la porte est trop basse, soulever la porte droite et utiliser une paire de pinces à longs becs pour insérer les tôles en anneaux jusqu'à ce que les deux portes soient alignées.

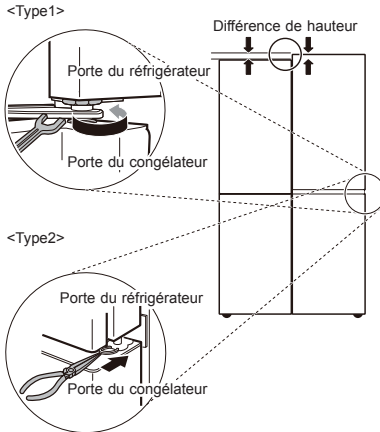

Ajuster la Porte du Congélateur

Si la porte de l'appareil n'est pas de niveau, régler la différence de hauteur de porte de l'appareil en utilisant la méthode suivante.

REMARQUE

- En raison de la possibilité de chute de l'axe de la charnière, ne pas régler la hauteur de la porte de l'appareil au-delà de 5 cm.

*Référence

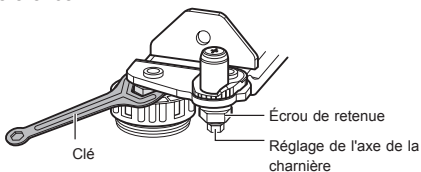

- Desserrer l'écrou de retenue en tournant dans le sens antihoraire à l'aide d'une clé de 19 mm.

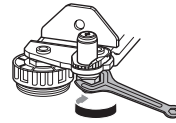

Desserrer l'écrou

- Ajuster la différence de la hauteur de la porte de l'appareil en faisant tourner le réglage de l'axe de la charnière dans le sens horaire ou antihoraire avec une clé de 8 mm.



Vers le haut

Vers le bas

- Après avoir ajusté la différence de hauteur de la porte de l'appareil, fixer l'écrou de retenue en le faisant tourner dans le sens horaire.

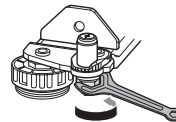

Serrer l'écrou

S'il est impossible de régler la hauteur de la porte de l'appareil grâce à la méthode ci-dessus, régler le niveau de la porte selon le guide suivant.

Ajuster un Appareil Incliné

Si la porte de l'appareil n'est pas de niveau, régler la différence de hauteur de porte de l'appareil en utilisant la méthode suivante.

REMARQUE

- En raison de la possibilité de chute de l'axe de la charnière, ne pas régler la hauteur de la porte de l'appareil au-delà de 5 cm.

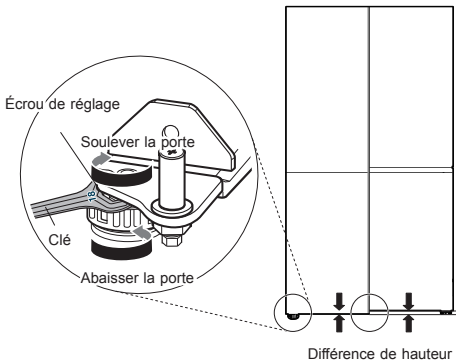

Ouvrir la porte et utiliser la clé de type 2 fournie pour régler le niveau du côté inférieur, en utilisant l'écrou sur le pied rond réglable comme indiqué sur le schéma ci-dessous.

Connexion de la ligne d'eau

Accessoires

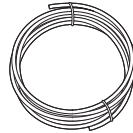

Tuyau d'eau



Clip



Connecteur de tuyau

Exigences d'approvisionnement en eau

Une alimentation en eau froide avec une pression d'eau comprise entre 138 kPa et 827 kPa (1,4~8,4 kgf/cm²) est requise pour faire fonctionner le distributeur d'eau. Si le réfrigérateur est installé dans une zone à faible pression d'eau (inférieure à 138 kPa), vous pouvez installer une pompe de surpression pour compenser la pression faible.

Si un système de filtration d'eau par osmose inverse est raccordé à votre alimentation en eau froide, la pression d'eau du circuit d'osmose inverse doit être d'au moins 138 kPa à 827 kPa (1,4~8,4 kgf/cm²).

⚠ AVERTISSEMENT

- Débrancher l'appareil avant d'effectuer des travaux lors du raccordement de la conduite d'eau. Tout manquement à suivre ces instructions peut provoquer un choc électrique.
- Ne brancher la conduite d'eau qu'à une alimentation en eau froide. Tout manquement à suivre ces instructions peut causer un dysfonctionnement du filtre à eau. Des coups de bélier (claquement de l'eau dans les tuyaux) dans la plomberie peuvent causer des dommages aux pièces de l'appareil et conduire à une fuite d'eau ou une inondation.
- Le raccordement de la conduite d'eau ne doit être installé que par un plombier qualifié et conformément aux lois et règlements régissant la qualité de l'eau locale.

REMARQUE

- Cette installation de conduite d'eau n'est pas couverte par la garantie de l'appareil.

Raccordement à l'appareil

- 1 Dévisser l'écrou chapeau à filetage métallique à l'arrière de l'appareil et le placer sur une extrémité du tuyau d'eau.
- 2 Pousser fermement le tuyau d'eau sur le robinet d'arrivée d'eau et serrer l'écrou chapeau.

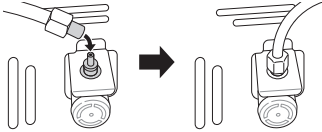

Raccordement à un robinet d'eau

- 1 Pousser le tuyau d'eau dans le trou du raccord du robinet fourni en accessoire. Le tuyau doit être fermement maintenu lorsque le connecteur est poussé sur le tuyau.

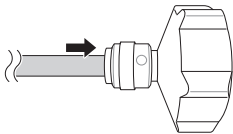

- 2 S'assurer que la rondelle en caoutchouc soit montée à l'intérieur du raccord du robinet avant de le visser sur le robinet.

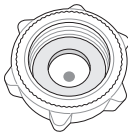

Vérifier le raccordement à l'eau

- 1 Ouvrir l'alimentation en eau et mettre l'appareil sous tension. Vérifier avec soin les fuites éventuelles dues à des tuyaux mal montés sur tous les raccords.
- 2 Appuyer et maintenir le bouton **Water Filter** pendant 3 secondes. Cela réinitialise l'icône de Remplacement du Filtre. Le nouveau filtre à eau a été activé.
- 3 Placer une tasse sous le distributeur d'eau pour vérifier que l'eau s'écoule dans l'appareil.
- 4 Vérifier à nouveau les fuites sur le tuyau de raccordement et les joints.
- 5 Le filtre à eau doit être fixé à un endroit approprié où il est facile à atteindre à des fins de remplacement.

Pièces et fonctions

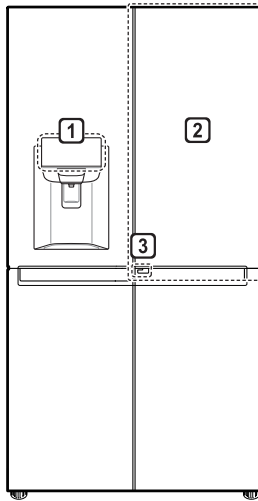

1 **Panneau de commande**

Affiche les modes de la machine à glaçons et du distributeur et l'état du filtre à eau.

2 **Door in Door (en option)**

Door in Door est un système de porte à double couche. Elle peut être ouverte individuellement ou en même temps que la porte principale. Vous pouvez facilement localiser et accéder à vos collations ou produits alimentaires préférés.

3 **Levier Door in Door**

Ce levier ouvre la Door in Door.

- L'aspect des composants de l'appareil peuvent varier d'un modèle à l'autre.

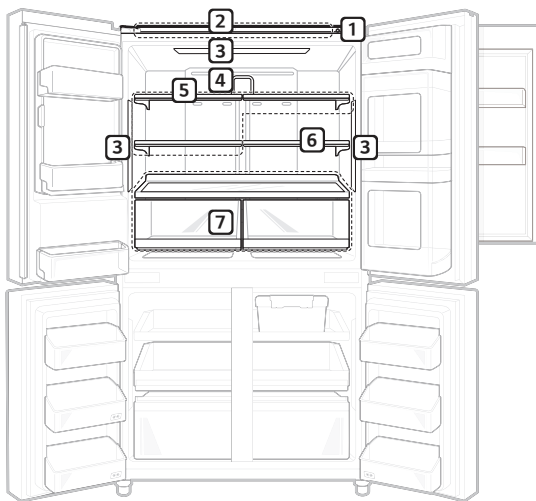

1 Unité Smart Diagnosis

Utilisez cette fonction lorsque vous communiquez avec le centre d'information client LG Electronics pour l'aider à faire un diagnostic précis lorsque l'appareil fonctionne anormalement ou en cas de défaillance.

2 Barre de Son Bluetooth (en option)

Vous pouvez connecter votre appareil intelligent à une barre de son Bluetooth. Veuillez consulter le guide fourni avec l'appareil pour plus de détails.

3 Lampe LED

Les lampes LED à l'intérieur de l'appareil s'allument lorsque vous ouvrez la porte.

4 Pure N Fresh

Cette fonction réduit et enlève les odeurs dans le réfrigérateur.

5 Tablette du réfrigérateur

C'est là que les aliments et autres articles réfrigérés sont stockés.

- La hauteur d'étagère peut être ajustée en insérant l'étagère dans une autre rainure de hauteur différente.
- Conserver les aliments à plus forte teneur en humidité à l'avant de la tablette.
- Le nombre réel de tablettes diffère d'un modèle à l'autre.

6 Étagère pliante

L'étagère se rétracte pour répondre aux besoins de stockage particuliers.

7 Bac à légumes

C'est là où les fruits et légumes sont stockés pour rester frais aussi longtemps que possible.

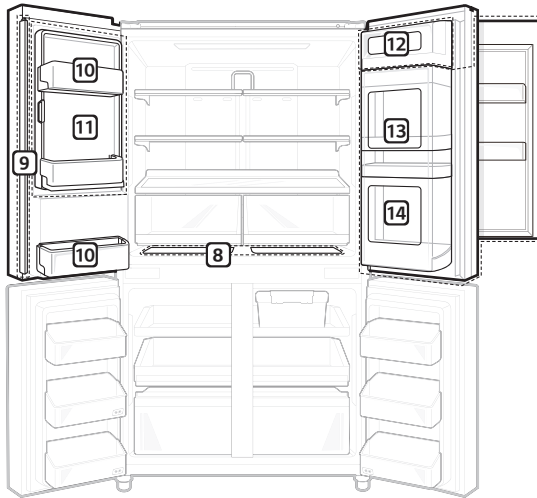

8 Espace supplémentaire (en option)

C'est là que les petits aliments tels que le fromage et le jambon peuvent être stockés.

9 Meneau de Porte

Il empêche l'air froid du réfrigérateur de s'échapper.

10 Panier de porte du réfrigérateur

C'est là que les petits aliments, boissons et récipients de sauce réfrigérés sont stockés.

11 Machine à glaçons automatique

C'est là où la glace est automatiquement produite et stockée.

12 Panier des produits laitiers

C'est là que les produits laitiers tels que le beurre et le fromage peuvent être stockés.

13 Door in Door (en option)

C'est là où sont stockés les aliments qui sont fréquemment sortis tels que les boissons et les collations.

14 Mini Table (En option)

La mini table offre un espace pratique pour placer et utiliser de petits objets tout en ouvrant le door in door.

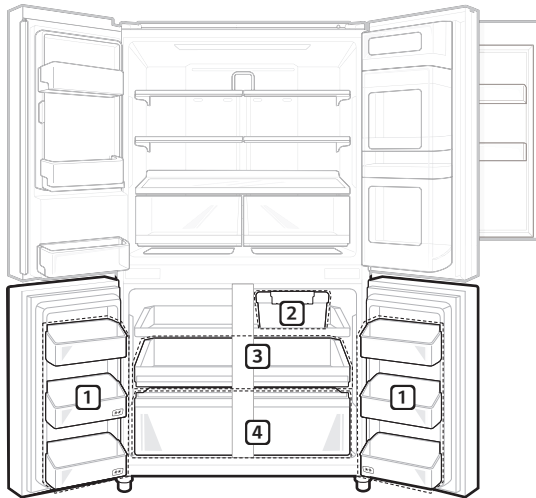

1 Panier du congélateur

C'est là où de petits paquets d'aliments congelés peuvent être stockés.

- Ne pas entreposer dans ces paniers de crème glacée ou de nourriture qui sera stockée pendant une longue période.

2 Zone fraîche (en option)

Ce compartiment est conçu pour pouvoir stocker des aliments frais pendant une longue période sans que l'odeur ne se mélange avec les autres aliments stockés.

- Mettre les aliments dans la zone fraîche et garder le couvercle bien fermé.

3 Bac de congélateur

Vous pouvez y stocker les aliments congelés tels que la viande, le poisson et la crème glacée.

- Les plateaux coulissants permettent un accès facile et une utilisation pratique.

4 Tiroir du Congélateur

Il est destiné au stockage à long terme de produits congelés.

REMARQUE

- Le panier ou tiroir de la section 2 étoiles (***) peut être utilisé pour stocker de la glace et de la nourriture de -12°C à -18°C pendant de courtes périodes.

Notes pour l'utilisation

- Ne pas utiliser le réservoir du distributeur d'eau froide pour des boissons autres que de l'eau potable.
- Les utilisateurs doivent garder à l'esprit que du gel peut se former si la porte n'est pas complètement fermée, si l'humidité est élevée pendant l'été ou si la porte du congélateur est fréquemment ouverte.
- S'assurer qu'il y ait suffisamment d'espace entre les aliments stockés sur la tablette ou le panier de la porte pour permettre à la porte de se fermer complètement.
- L'ouverture de la porte laisse l'air chaud entrer dans l'appareil et provoque une élévation de la température interne.
- Ne pas ouvrir ou fermer excessivement la porte de l'appareil.
- La lampe LED est uniquement destinée à une utilisation dans des appareils domestiques et ne convient pas pour l'éclairage d'une pièce d'un foyer.
- Si vous laissez l'appareil éteint pendant une période prolongée, retirer tous les aliments et débrancher le cordon d'alimentation. Nettoyer l'intérieur et laisser les portes légèrement entrebâillées pour éviter que les moisissures ne poussent dans l'appareil.

Suggestions relatives à l'économie d'énergie

- S'assurer qu'il y ait suffisamment d'espace entre les aliments stockés. Cela permet à l'air froid de circuler uniformément et réduit les factures d'électricité.
- Conserver les aliments chauds seulement après qu'ils aient refroidis afin d'éviter une formation de rosée ou de givre.
- Lors du stockage d'aliments dans le congélateur, régler la température du congélateur inférieure à la température indiquée sur l'appareil.
- Ne pas régler la température de l'appareil plus bas que nécessaire. Pour la fabrication des glaçons dans des climats normaux, les températures du congélateur doivent être réglées à -18°C ou moins.
- Ne pas mettre d'aliments à proximité du capteur de température du réfrigérateur. Garder une distance d'au moins 3 cm du capteur.
- Veuillez noter qu'une augmentation de la température après le dégivrage dispose d'une plage autorisée dans les spécifications de l'appareil. Si vous souhaitez réduire l'impact que cela peut avoir sur le stockage des aliments en raison d'une élévation de la température, sceller ou envelopper la nourriture stockée dans plusieurs couches.
- Le système de dégivrage automatique dans l'appareil garantit que le compartiment reste exempt d'accumulation de glace dans des conditions de fonctionnement normales.

Conservation efficace des aliments

- Conservez les aliments surgelés ou réfrigérés à l'intérieur de récipients hermétiques.
- Vérifier la date d'expiration et l'étiquette (instructions de stockage) avant de stocker de la nourriture dans l'appareil.
- Ne pas stocker de nourriture pendant une longue période (plus de 4 semaines) si elle se détériore facilement à basse température.
- Mettre les aliments réfrigérés ou surgelés à l'intérieur de chaque compartiment réfrigérateur ou congélateur immédiatement après l'achat.
- Éviter de recongeler tout aliment qui a été complètement décongelé. Le recongelation d'un aliment qui a été complètement décongelé réduit son goût et ses propriétés nutritives.
- Ne pas envelopper ni stocker de légumes avec du papier journal. Le matériau d'impression du journal ou d'autres substances étrangères peuvent souiller et contaminer les aliments.
- Ne pas trop remplir l'appareil. Remplir moins de 70 % de l'espace. L'air froid ne peut pas circuler correctement si l'appareil est trop rempli.
- Refroidir les aliments chauds avant de les stocker. Si trop d'aliments chauds sont stockés à l'intérieur, la température interne de l'appareil peut augmenter et affecter négativement d'autres aliments stockés dans l'appareil.
- Si vous réglez une température trop basse pour la nourriture, elle peut congeler. Ne pas régler une température inférieure à la température requise pour un stockage correct de la nourriture.
- Toujours garder l'appareil propre.
- S'il existe des compartiments fraîcheur dans l'appareil, ne pas stocker les légumes et les fruits avec une teneur en humidité plus élevée dans les compartiments fraîcheur car ils peuvent geler en raison de la température plus basse.
- En cas de panne de courant, appeler la compagnie d'électricité et demander combien de temps cela durera.
 - Vous devez éviter les ouvertures de porte lorsque l'alimentation est coupée.
 - Lorsque l'alimentation est rétablie, vérifier l'état de la nourriture.

Capacité maximale de congélation

- La fonction Congélation Express permet au congélateur d'atteindre sa capacité de congélation maximale. Cela prend généralement jusqu'à 24 heures, cependant, il s'éteint automatiquement après un certain temps et peut également être désactivé manuellement à tout moment.
- Pour une meilleure circulation de l'air, insérer toutes les parties intérieures comme les paniers, tiroirs et tablettes.

Stockage maximal

- Pour assurer une meilleure circulation de l'air, insérer tous les tiroirs.
- Si de grandes quantités de nourriture doivent être stockées, tous les tiroirs du congélateur doivent être retirés de l'appareil sauf celui en bas et la nourriture sera empilée directement sur les étagères du congélateur.

REMARQUE

- Pour retirer les tiroirs, enlever d'abord les aliments des tiroirs. Puis utiliser la poignée des tiroirs, sortir les tiroirs avec précaution. Cela peut causer des blessures.
- La forme de chaque tiroir peut être différente, les insérer dans la bonne position.

Panneau de commande

Unités et fonctions

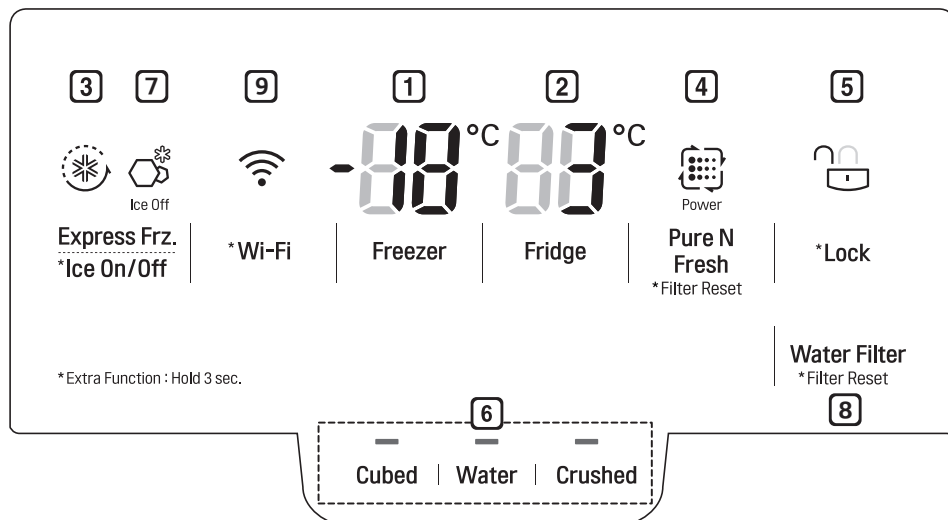

1 Freezer Temperature (Température du congélateur)

- Cela permet de régler la température cible du congélateur.

2 Fridge Temperature (Température du réfrigérateur)

- Cela permet de régler la température cible du réfrigérateur.

3 Express Freeze (Congélation express)

- Définit les fonctions de congélation express.

4 Pure N Fresh

- Définit les fonction du filtre Pur et Frais.
- Cette fonction réduit et enlève les odeurs dans le réfrigérateur.

5 * Lock (Verrouillage)

- Verrouille les boutons du panneau de commande.

6 Water Dispenser (Distributeur d'eau)

- Cela définit la fonction de Glaçons, eau, glace pilée.

7 Marche / Arrêt de la fonction Glaçons

- Cela active ou désactive la machine à glaçons.

8 Filtre de recharge

- Ceci montre la période de remplacement du filtre à eau automatiquement.

9 * Wi-Fi

- Ce réglage permet de configurer le réfrigérateur afin qu'il se connecte au réseau Wi-Fi du foyer.

– Le panneau de commande peut différer d'un modèle à l'autre.

Notes pour l'utilisation du Panneau de Commande

- Le panneau de commande se met en marche dans l'un des cas suivants.
 - Lorsque l'appareil est sous tension
 - Lorsqu'un bouton est appuyé
 - Lorsque la porte de l'appareil (compartiment réfrigérateur, congélateur, Door in Door) est ouverte
- Le panneau de commande se met automatiquement hors tension pour économiser l'énergie dans l'un des cas suivants.
 - Lorsque 1 minute s'est écoulée après la mise sous tension
 - Si aucune opération de bouton n'est effectuée pendant 20 secondes après avoir appuyé sur un bouton souhaité
 - Lorsque 20 secondes se sont écoulées après que la porte de l'appareil (réfrigérateur, congélateur, espace magique) est ouverte et fermée
- S'il y a un doigt ou un contact avec la peau sur le panneau de commande pendant le nettoyage, la fonction déclenchée du bouton peut fonctionner.

Réglage de la température

Cela permet de régler la température du réfrigérateur ou la température du congélateur.

- Appuyer sur le bouton **Fridge** ou **Freezer** pour régler la température.
- La température initiale est réglée.
 - Réfrigérateur : 3 °C
 - Congélateur : -18 °C
- La température peut être réglée.
 - Réfrigérateur : de 0°C à 6°C
 - Congélateur : de -24 °C à -16 °C
- La température interne réelle varie en fonction de l'état des aliments, étant donné que la température de réglage indiquée est une température cible, non la température réelle à l'intérieur de l'appareil.

REMARQUE

- Le réglage de la température par défaut peut varier en fonction de l'appareil.
- Attendre jusqu'à 2 ou 3 heures après la connexion de l'appareil à la prise avant de stocker de la nourriture dans l'appareil.
- L'appareil peut détecter automatiquement des problèmes lors de l'utilisation.
- Si un problème est détecté, l'appareil ne fonctionne pas et un code d'erreur s'affiche, même lorsqu'un bouton est pressé.
- Si cela se produit, ne pas mettre l'alimentation hors tension et contacter immédiatement un centre d'information client LG Electronics. Si vous mettez l'appareil hors tension, le technicien de réparation du centre d'information client LG Electronics peut avoir des difficultés à identifier le problème.

Réglage congélation express

Cette fonction permet de congeler rapidement une grande quantité de glace ou d'aliments surgelés.

- Lorsque vous appuyez sur le bouton **Express Freeze**, l'icône **Express Freeze** s'allume sur le panneau de commande.
- La fonction est activée et désactivée à chaque fois que vous appuyez sur le bouton.
- La fonction Congélation Express s'arrête automatiquement après un délai spécifique.

Réglage et Réenclenchement du Verrouillage

Verrouille les boutons du panneau de commande.

- Maintenez le bouton **Lock** enfoncé pendant 3 secondes. Une fois que la fonction de Verrouillage est établie, tous les boutons sont verrouillés.
- Lorsque vous appuyez sur le bouton **Lock** pendant 3 secondes, l'icône **Lock/Unlock** sur le panneau de contrôle s'allume. La fonction est activée et désactivée en appuyant chaque fois sur le bouton.
- Si vous appuyez sur un bouton autre que verrouillage lorsque le verrouillage est activé, le bouton ne fonctionne pas.
- Lorsque vous appuyez sur un bouton autre que verrouillage lorsque le verrouillage est activé, l'icône **Lock/Unlock** du panneau de commande clignote 3 fois.
- Pour modifier un réglage, appuyer d'abord sur le bouton **Lock** pendant 3 secondes pour désactiver la fonction.

Espace supplémentaire (en option)

Stocker les petits aliments comme le fromage, le jambon etc.

Ouvrir et fermer en poussant ou en tirant sur les poignées.

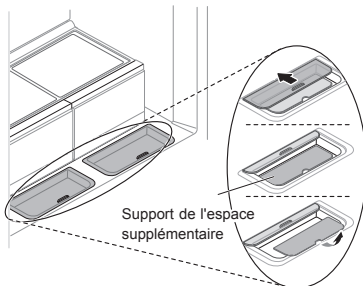

⚠ ATTENTION

- Faire attention lorsque vous manipulez et rangez des œufs plus gros. Ils peuvent se casser si le tiroir est rentré alors que le couvercle n'est pas complètement fermé.
- Observer les schémas ci-dessus lors du retrait et du remontage du support de l'espace supplémentaire après le nettoyage.
- Conserver tous les aliments humides et facilement congelés tels que le tofu, les feuilles de sésame, etc. sur le devant des étagères.

Meneau de Porte

Ce meneau de porte empêche l'air froid de fuir de l'appareil.

⚠ ATTENTION

- L'alarme de la porte retentira toutes les 30 secondes si la porte reste ouverte plus d'une minute. S'assurer que le meneau pliable est replié avant de fermer la porte de gauche.

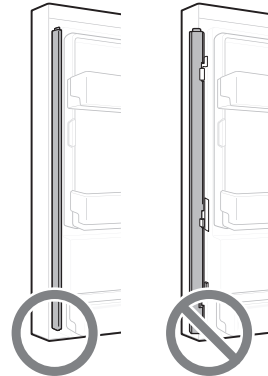

- Pour réduire le risque de rayures de la porte et de briser le meneau de la porte centrale, s'assurer que le meneau de la porte de l'appareil est toujours replié.

Door in Door (en option)

Tirer le levier en bas de la porte vers le haut jusqu'à ce que le Door in Door s'ouvre.

Il y a beaucoup d'espace de rangement à l'intérieur de la Door in Door et ses paniers environnants, vous permettant de stocker la nourriture d'une manière organisée.

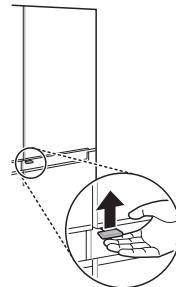

Panier mobile (En option)

Déplacer facilement le panier mobile de haut en bas si nécessaire.

- Retirer tous les éléments du panier mobile avant de le déplacer vers le haut ou vers le bas.
- Le réglage du panier mobile permet de stocker plus facilement les aliments plus gros.

- 1 Pour soulever le panier mobile, tenir le panier au centre et pousser le panier vers le haut jusqu'à ce qu'il s'enclenche.

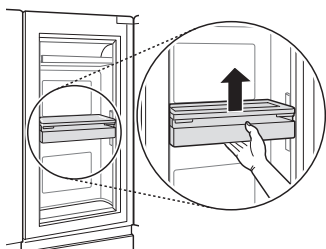

- 2 Pour abaisser le panier mobile, appuyer vers le haut pour libérer les leviers situés sur le côté du panier et abaisser le panier jusqu'à ce qu'il s'enclenche.

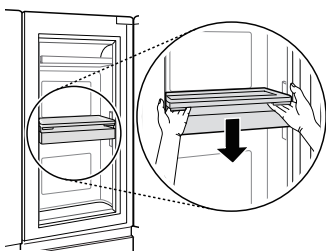

⚠ ATTENTION

- Pour éviter de vous blesser ou d'endommager le panier ou son contenu, vider le boîtier du panier mobile avant de le déplacer vers le haut ou vers le bas.

Mini Table (En option)

La mini table offre un espace pratique pour placer et utiliser de petits objets tout en ouvrant le door in door.

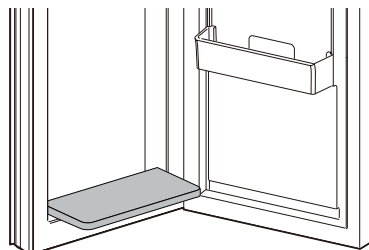

⚠ ATTENTION

- Ne pas appliquer de force ou d'impact excessif sur la mini-table. Cela pourrait endommager l'appareil et entraîner des blessures.
- Ne pas placer des objets lourds sur la mini-table. Cela pourrait endommager l'appareil et entraîner des blessures.
- Ne pas laisser les enfants s'accrocher à la mini-table. Cela pourrait provoquer des blessures.
- Ne pas insérer vos doigts entre le dessous de la mini-table et l'appareil. Cela pourrait provoquer des blessures.

Zone fraîche (en option)

Ce compartiment est conçu pour pouvoir stocker des aliments frais pendant une longue période sans que l'odeur ne se mélange avec les autres aliments stockés.

- Mettre les aliments dans la zone fraîche et garder le couvercle bien fermé.

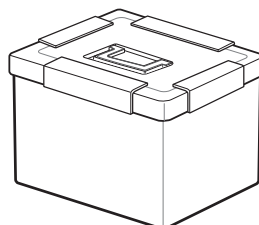

Utilisation du distributeur d'eau et de glace

Vous pouvez distribuer des glaçons, de l'eau et de la glace pilée en appuyant sur le bouton correspondant au mode désiré.

- Lorsque vous appuyez sur le bouton Cubed, Water, Crushed (Glaçons, Eau, Glace pilée) sur le panneau de commande, le voyant du panneau de commande s'allume et le mode souhaité est défini. À ce moment, lorsque vous appuyez sur le levier du distributeur, la fonction sélectionnée (Glaçons, Eau, Glace pilée) sera distribuée.
- La fonction est activée et désactivée à chaque fois que vous appuyez sur le bouton sur le panneau de commande.

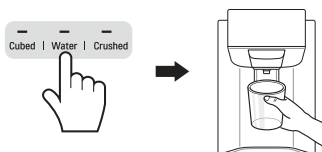

ATTENTION

- Tenir les enfants éloignés du distributeur afin d'empêcher les enfants de jouer avec ou d'endommager les commandes.
- Jeter les premiers lots de glace (environ 20 glaçons et 7 tasses d'eau). Cela est également nécessaire si l'appareil n'a pas été utilisé pendant longtemps.

REMARQUE

- Si vous ouvrez la porte du congélateur tandis que de l'eau est distribuée, l'approvisionnement en eau est interrompu et le panneau de commande revient à l'écran initial.
- Si vous ouvrez la porte du réfrigérateur tandis que de l'eau, des glaçons ou de la glace pilée est distribuée, la distribution est mise en pause. Lorsque vous fermez la porte, l'élément sélectionné pour le mode précédemment défini continue d'être distribué.
- Si le rebord de la tasse est petit, l'eau peut éclabousser hors du verre ou le manquer complètement.
- Utiliser une tasse avec un rebord de plus de 68 mm de diamètre lors de la distribution de l'eau, de glaçons ou de glace pilée.
- Lorsque la machine à glaçons produit de petits cubes de glace ou si les cubes se regroupent, la quantité d'eau fournie à la machine à glaçons peut être faible en raison d'une insuffisance d'eau dans le réservoir d'eau. Si la glace n'est pas utilisée fréquemment, elle peut aussi s'amalgamer.

Machine à glaçons automatique

La machine à glaçons automatique peut fabriquer automatiquement 70 à 182 cubes à la fois, dans un délai de 24 heures si les conditions sont favorables. Cette quantité peut varier en fonction de l'environnement (température ambiante autour de l'appareil, fréquence d'ouverture de la porte, quantité des aliments stockés dans l'appareil, etc.).

- Si le bac à glaçons est complètement rempli de glace, la production de glace s'arrête.
- Le bruit de la chute de glace dans le bac à glaçons est normal.
- La machine à glaçons produit normalement de la glace lorsqu' environ 48 heures se sont écoulées après que l'appareil a été initialement installé.
- Jeter la glace produite la première fois sans l'utiliser.
- Alors que la machine à glaçons automatique fonctionne, ne pas la toucher avec vos mains directement.
- Si les glaçons sont stockés dans le bac à glaçons pendant une longue période, ils peuvent se regrouper et ne peuvent plus être séparés facilement. Dans ce cas, nettoyer le bac à glaçons avant de l'utiliser.

Mise en Marche / Arrêt de la Machine à Glaçons Automatique

Pour mettre en Marche / Arrêt de la Machine à Glaçons Automatique, maintenez le bouton **Ice On/Off** sur le panneau de contrôle appuyé pour 3 secondes.

Retrait du bac de stockage de glaçons

- 1 Tirez doucement la poignée pour ouvrir le compartiment à glaçons.

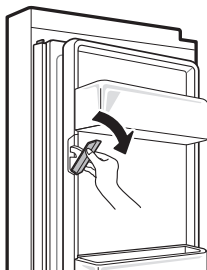

- 2 Pour retirer le bac à glaçons dans la porte, saisir la poignée avant, soulever légèrement tout en maintenant les parties supérieure et inférieure (1), et tirer lentement le bac comme indiqué (2).

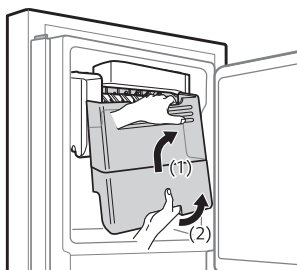

⚠ AVERTISSEMENT



- Ne touchez pas les pièces mécaniques de la machine à glaçons automatique avec vos mains ou un outil. Sinon, cela peut provoquer des blessures ou endommager l'appareil.
- Il convient d'être prudent, car la machine à glaçons automatique fonctionne en continu une fois la porte du congélateur ouverte lorsque le commutateur de la machine à glaçons automatique est réglé en position.
- Ne pas démonter, réparer ou modifier la machine à glaçons automatique. Ces travaux ne doivent être effectués que par un technicien de maintenance.

⚠ ATTENTION

- Jeter les premiers lots de glace (environ 20 glaçons et 7 tasses d'eau). Cela est également nécessaire si l'appareil n'a pas été utilisé pendant longtemps.
- La première glace et l'eau distribuée peuvent comporter des particules ou une odeur de conduite d'alimentation en eau ou de réservoir d'eau.
- Tenir les enfants éloignés du distributeur. Les enfants peuvent jouer avec les commandes ou les endommager.
- Le passage de la glace peut s'obstruer avec du gel, si seule de la glace pilée est utilisée. Retirer le givre qui s'accumule en retirant le bac à glaçons et dégager le passage avec une spatule en caoutchouc. Une distribution régulière de glaçons peut aussi aider à prévenir l'accumulation de givre.
- Si de la glace décolorée est distribuée, vérifier le réservoir d'eau et l'approvisionnement en eau d'une source possible. Si le problème persiste, contacter le centre d'information client LG Electronics. Ne pas utiliser de glace ou d'eau tant que le problème n'a pas été corrigé.
- Distribuer la glace dans un verre avant de le remplir d'eau ou d'autres boissons. Des éclaboussures peuvent se produire si la glace est distribuée dans un verre qui contient déjà du liquide.
- Ne pas toucher la sortie de glace ou la machine à glaçons automatique avec votre main ou un outil. Sinon, des dommages à l'appareil ou des blessures peuvent survenir.
- Lors du remplacement de la corbeille à glaçons, assurez-vous qu'elle est placée correctement. Si elle est inclinée ou mal alignée, cela peut empêcher la production des glaçons en raison de la perturbation du capteur.
- N'utilisez jamais du verre exceptionnellement étroit ou profond. La glace peut se coincer dans le passage, affectant le fonctionnement de l'appareil.
- Garder le verre à une bonne distance de la sortie de glace. Un verre tenu trop près de la sortie peut empêcher la distribution de glace.
- Éliminer la glace dans la corbeille à glaçons dans le compartiment du congélateur si vous partez en vacances ou si une interruption de courant prolongée survient. De l'eau peut tomber de la glace fondante du distributeur vers le sol.

Utilisation de l'Application LG SmartThinQ

Les choses à vérifier avant d'utiliser LG SmartThinQ

- Pour les appareils avec le logo  ou 
- 1** Vérifier la distance entre l'appareil et le routeur sans fil (Réseau Wi-Fi),

- Si la distance entre l'appareil et le routeur sans fil est trop éloignée, la puissance du signal devient faible. L'installation peut prendre trop de temps ou l'installation peut échouer.

- 2** Désactiver les **Données Mobiles** ou les **Données cellulaires** sur votre smartphone.

- Pour les iPhones, désactivez les données en allant sur **Paramètres** → **Données cellulaires** → **Données cellulaires**.

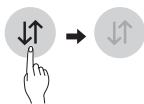

- 3** Connectez votre smartphone au routeur sans fil.



REMARQUE

- Pour tester la connexion Wi-Fi, vérifiez si l'icône **Wi-Fi**  sur le tableau de commande est allumée.
- L'appareil prend en charge les réseaux Wi-Fi 2,4 GHz uniquement. Pour vérifier la fréquence de votre réseau, contacter votre fournisseur de services Internet ou consulter le manuel de votre routeur sans fil.
- LG SmartThinQ ne saurait être tenu responsable en cas de problèmes de connexion au réseau, ou de problèmes/dysfonctionnements/erreurs provoqués par la connexion réseau.

- Si l'appareil a du mal à se connecter au Wi-Fi, il se peut qu'il soit trop éloigné du routeur. Achetez un répéteur Wi-Fi pour améliorer la force du signal.
- La connexion Wi-Fi peut avoir du mal à s'établir, ou peut être coupée à cause d'un environnement gênant.
- La connexion réseau peut avoir du mal à fonctionner, en fonction du fournisseur d'accès choisi.
- L'environnement sans fil peut entraîner un ralentissement du réseau.
- L'appareil ne peut pas être enregistré en raison de problèmes liés à la transmission du signal sans fil. Débranchez l'appareil et attendez environ une minute avant de réessayer.
- Si le pare-feu de votre routeur sans fil est activé, désactivez le pare-feu ou ajoutez une exception à ce dernier.
- Le nom du réseau sans fil (SSID) doit être composé d'une combinaison de chiffres et de lettres anglais. (Les caractères spéciaux ne sont pas autorisés)
- L'interface d'utilisateur du Smartphone (IU) peut varier en fonction du système d'exploitation du téléphone (SE) et du fabricant.
- Si le protocole de sécurité du routeur est configuré sur **WEP**, il est possible que vous ne puissiez pas configurer le réseau. Veuillez le modifier par d'autres protocoles de sécurité (**WPA2** est recommandé) et enregistrer le produit à nouveau.



Installation de LG SmartThinQ

Chercher l'application LG SmartThinQ dans Google Play Store & Apple App Store sur un smartphone. Suivez les instructions pour télécharger et installer l'application.

REMARQUE

- Si vous choisissez la connexion simple pour accéder à l'application LG SmartThinQ, vous devez passer par le processus d'enregistrement de l'appareil chaque fois que vous changez votre smartphone ou réinstallez l'application.

Fonction Wi-Fi

- Pour les appareils avec le logo  ou 

Communiquez avec le dispositif depuis un SmartPhone au moyen de fonctions intelligentes.

Mise à jour du programme

Maintenez votre dispositif à jour.

Smart Diagnosis™

Si vous utilisez la fonction Smart Diagnosis, elle vous sera fournie avec des informations utiles comme une bonne façon d'utiliser l'appareil en fonction du mode d'utilisation.

Réglages

Vous permet de régler différentes options du réfrigérateur, et de l'application.

REMARQUE

- Si vous changez votre routeur sans fil, votre fournisseur de services Internet ou votre mot de passe après l'enregistrement de l'appareil, veuillez les supprimer de LG SmartThinQ Paramètres → **Modifier le produit** et s'enregistrer à nouveau.
- L'application peut changer, dans le but d'améliorer le produit, sans que les utilisateurs n'en soient informés.
- Les caractéristiques peuvent varier selon le modèle.

Connexion à un réseau Wi-Fi

La touche **Wi-Fi**, lorsqu'elle est utilisée avec l'application LG SmartThinQ, permet au réfrigérateur de se connecter au réseau Wi-Fi du foyer. L'icône **Wi-Fi** affiche le statut de la connexion au réseau du réfrigérateur. L'icône s'allume lorsque le réfrigérateur est connecté au réseau Wi-Fi.

Enregistrement initial de l'appareil

Lancer l'application LG SmartThinQ et suivre les instructions dans l'application pour enregistrer l'appareil.

Re-enregistrer l'appareil ou enregistrer un autre utilisateur

Maintenir le bouton **Wi-Fi** appuyé pendant 3 secondes pour le désactiver temporairement. Lancer l'application LG SmartThinQ et suivre les instructions dans l'application pour enregistrer l'appareil.

REMARQUE

- Pour désactiver la fonction Wi-Fi, maintenir le bouton **Wi-Fi** appuyé pendant 3 secondes. L'icône du Wi-Fi sera éteinte.

Caractéristiques du module LAN sans fil

Modèle	LCW-004
Bande de fréquence :	2412 à 2472 MHz
Puissance de sortie (Max)	IEEE 802.11b:17.82 dBm IEEE 802.11g:17.72 dBm IEEE 802.11n:16.61 dBm

Version S/W de la fonction sans fil : V 1.0

À l'égard de l'utilisateur, cet appareil doit être installé et utilisé à une distance minimale de 20 cm entre l'appareil et le corps.

Déclaration de conformité



Par la présente, LG Electronics déclare que le type d'équipement radio Réfrigérateur est conforme à la directive 2014/53/EU. Le texte intégral de la déclaration de conformité EU est disponible à l'adresse internet suivante :

<http://www.lg.com/global/support/cedoc/cedoc#>

LG Electronics European Shared Service Centre B.V.

Krijgsman 1

1186 DM Amstelveen

Pays-Bas

Informations sur les logiciels libres

Pour obtenir le code source sous la licence publique générale, la licence publique générale limitée, la licence publique Mozilla ou les autres licences libres de ce produit, rendez-vous sur <http://opensource.lge.com>.

En plus du code source, tous les termes de la licence, ainsi que les exclusions de garantie et les droits d'auteur, sont disponibles au téléchargement.

LG Electronics peut aussi vous fournir le code source sur CD-ROM moyennant le paiement des frais de distribution (support, envoi et manutention) sur simple demande adressée par e-mail à opensource@lge.com. Cette offre est valable pour une période de trois ans à compter de la date de la dernière distribution de ce produit. Cette offre est valable pour toute personne possédant cette information.

Smart Diagnosis™ à l'aide d'un smartphone

- Pour les appareils avec le logo  ou 

Utiliser cette fonction si vous avez besoin d'un diagnostic précis par un centre d'information client LG Electronics en cas de dysfonctionnement ou de panne de l'appareil.

Smart Diagnosis™ ne peut pas être activé tant que l'appareil n'est pas connecté à l'alimentation électrique. Si l'appareil ne peut pas être mis sous tension, le dépannage doit être effectué sans l'aide de Smart Diagnosis™.

Utilisation de Smart Diagnosis™

Smart Diagnosis™ Par l'intermédiaire du Centre d'Information Client

Utiliser cette fonction si vous avez besoin d'un diagnostic précis par un centre d'information client LG Electronics en cas de dysfonctionnement ou de panne de l'appareil. Utiliser cette fonction uniquement pour communiquer avec le représentant de service, pas pendant l'utilisation normale.

- Appuyer sur le bouton **Lock** pour activer la fonction de verrouillage.
 - Si la fonction de verrouillage a déjà été activée, appuyer sur le bouton **Lock** pour désactiver la fonction de verrouillage, puis appuyer sur le bouton **Lock** pour activer la fonction de verrouillage.
 - Veuillez noter que la fonction Smart Diagnosis™ ne fonctionne pas dans les cinq minutes suivant l'activation du verrouillage.

* Lock



- Ouvrez la porte du réfrigérateur, puis maintenez le téléphone sur le trou supérieur droit du haut-parleur.
 - Placer le téléphone de sorte que le micro soit aligné avec le trou du haut-parleur.

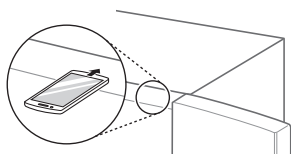

- Appuyer et maintenir le bouton **Freezer** pendant au moins trois secondes tout en continuant à tenir votre téléphone sur le haut-parleur.

- Une fois le transfert des données terminé, l'agent de service expliquera le résultat du Smart Diagnosis™.

REMARQUE

- Placer le téléphone de sorte que le micro soit aligné avec le trou du haut-parleur.
- Le son du Smart Diagnosis™ est généré après environ 3 secondes.
- Tenir le téléphone sur l'orifice supérieur droit du haut-parleur et attendre que les données soient transmises.
- Ne pas enlever le téléphone de l'orifice du haut-parleur pendant la transmission des données.
- Le son du transfert des données peut être dur pour l'oreille lorsque les données du Smart Diagnosis™ sont transmises, mais ne pas enlever le téléphone du trou du haut-parleur pour un diagnostic précis jusqu'à ce que le son du transfert de données s'arrête.
- Lorsque le transfert des données est terminé, le message de fin de transfert s'affiche et le panneau de commande s'éteint automatiquement, puis se rallume au bout de quelques secondes. Ensuite, le centre d'information client explique le résultat du diagnostic.
- La fonction Smart Diagnosis™ dépend de la qualité de l'appel local.
- Les performances de communication seront améliorées et vous pourrez transmettre un meilleur service si vous utilisez un téléphone fixe.
- Si le transfert des données du Smart Diagnosis™ est médiocre en raison de la mauvaise qualité de l'appel, vous ne pourrez pas recevoir le meilleur service du Smart Diagnosis™.

Notes relatives au nettoyage

- Lorsque vous retirez une tablette ou un tiroir dans l'appareil, enlever tous les aliments stockés sur la tablette ou le tiroir afin d'éviter des blessures ou des dommages à l'appareil.
 - Dans le cas contraire, des blessures peuvent survenir en raison du poids des aliments stockés.
- En cas de nettoyage des bouches d'aération à l'extérieur de l'appareil au moyen d'un aspirateur, le cordon d'alimentation doit être débranché de la prise afin d'éviter toute décharge statique qui peut endommager les composants électroniques ou provoquer un choc électrique.
- Détacher les tablettes et les tiroirs et les nettoyer avec de l'eau, puis les sécher suffisamment avant de les replacer.
- Essuyer régulièrement les joints de la porte avec un chiffon doux et humide.
- Le panier de porte fuit et les taches doivent être nettoyées car elles peuvent compromettre la capacité de stockage du panier et même l'endommager.
- Après nettoyage, vérifier que le câble d'alimentation ne soit pas endommagé, chaud ou mal branché.
- Assurer la propreté de l'évacuation de l'air à l'extérieur de l'appareil.
 - Une évacuation d'air obstruée peut provoquer un incendie ou endommager l'appareil.
- Enduire de cire les surfaces métalliques externes peintes aide à fournir une protection contre la rouille. Ne pas enduire de cire les pièces en plastique. Enduire de cire les surfaces métalliques peintes au moins deux fois par an en utilisant une cire pour appareils (ou une cire en pâte pour automobiles). Appliquer la cire avec un chiffon doux et propre.
- Lors du nettoyage intérieur ou extérieur de l'appareil, ne pas l'essuyer avec une brosse dure, du dentifrice ou des matériaux inflammables. Ne pas utiliser de produits de nettoyage contenant des substances inflammables.
 - Cela peut provoquer une décoloration ou des dommages à l'appareil.
 - Substances inflammables : alcool (éthanol, méthanol, alcool isopropylique, alcool isobutylique, etc.), diluant, eau de javel, benzène, liquide inflammable, abrasif, etc.
- Pour l'extérieur de l'appareil, utiliser une éponge propre ou un chiffon doux et un détergent doux dans de l'eau tiède. Ne pas utiliser de nettoyants abrasifs. Sécher soigneusement avec un chiffon doux.
- Ne jamais nettoyer les tablettes ou les récipients au lave-vaisselle.
 - Les parties peuvent se déformer en raison de la chaleur.
- Si l'appareil est équipé d'une lampe à LED, ne pas retirer le couvercle de la lampe et la lampe LED en tentant d'effectuer une réparation ou un entretien. Veuillez contacter un centre d'information client LG Electronics.

Remplacement du filtre Pure N Fresh (en option)

Pour maintenir la performance du filtre Pur et Frais, si un message indiquant le remplacement du filtre s'affiche, remplacer le filtre le plus tôt possible.

- 1 Si l'icône **Replace** s'allume sur le panneau de commande, remplacer le filtre Pure N Fresh.



- 2 Tenir et retirer le couvercle du filtre Pure N Fresh en le tournant dans le sens antihoraire.



- 3 Retirer le filtre à l'intérieur du couvercle du filtre Pure N Fresh et le remplacer par un filtre neuf.

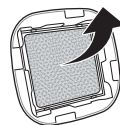

- 4 Après avoir remplacé le filtre, insérer le couvercle du filtre Pure N Fresh en le tournant dans le sens horaire.



- 5 Pour réinitialiser la période de remplacement du filtre, appuyer sur le bouton **Pure N Fresh** sur le panneau de commande pendant plus de 3 secondes. L'icône **Replace** sur le panneau de commande s'éteint.

- 6 Elle fonctionnera après le remplacement du filtre.

REMARQUE

- Ne pas insérer votre doigt ou d'autres corps étrangers à l'intérieur ou dans son support. Cela peut entraîner des blessures ou des dysfonctionnements.
- Si la période de remplacement a expiré, la performance d'élimination des bactéries et des odeurs peut se détériorer.
- Veuillez noter que si vous lavez le filtre avec de l'eau, la performance du filtre peut également se détériorer.
- Des précautions doivent être prises pour ne pas changer le sens du filtre à insérer dans le couvercle du filtre.
- Lors de la configuration de l'appareil en mode Marche ou Alimentation après le remplacement du filtre, vérifier si la lampe LED près du filtre est allumée.
- Le filtre peut être acheté auprès d'un centre d'information client LG Electronics.

Nettoyage de la tablette

Retrait de la tablette du réfrigérateur

- 1 Incliner l'avant de l'étagère et soulever l'étagère vers le haut.
- 2 Tirer l'étagère.

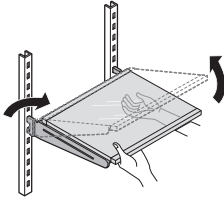

Replacer les Étagères du Réfrigérateur

- 1 Incliner l'avant de l'étagère et guider les crochets de l'étagère dans les trous à la hauteur désirée.
- 2 Abaisser l'avant de l'étagère de sorte que les crochets s'enfilent dans les trous.

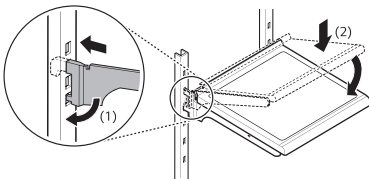

Nettoyage du bac à légumes

Retrait du bac à légumes (Type1)

- 1 Ouvrir la porte du réfrigérateur et sortir toutes les étagères du compartiment réfrigérateur.

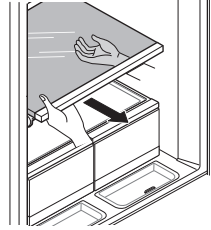

- 2 Soulever le bac à légumes avec les deux mains et faire de la place derrière en le tirant vers vous.

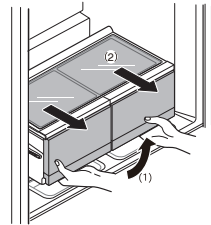

- 3 Saisir le côté arrière d'une main pour soulever le bac à légumes, et à ce moment-là, le sortir incliné à un angle.

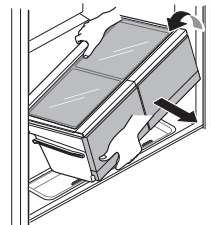

Remise du bac à légumes

Les monter dans l'ordre inverse du processus de retrait.

Retrait du bac à légumes (Type2)

- 1 Ouvrir les portes et retirer le contenu des boîtiers et des paniers du door in door. Retirer le boîtier du door in door de l'appareil.

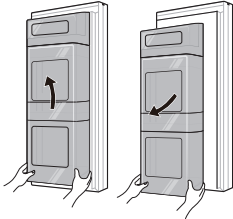

- 2 Retirer le contenu du tiroir. Tenir la poignée du tiroir à légumes et la retirer doucement jusqu'à ce qu'elle s'arrête.

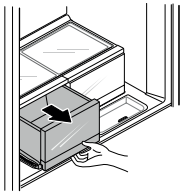

- 3 Soulever le bac à légumes et le sortir en le tirant.

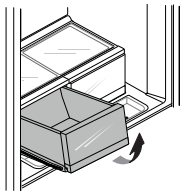

- 4 Incliner légèrement le couvercle et le tenir avec les deux mains tout en le tirant.

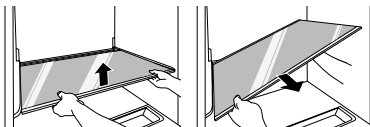

Remonter le bac à légumes

Insérer le fond du bac à légumes dans sa position initiale et le repousser en douceur tout en l'abaissant.

Nettoyage du Panier du Réfrigérateur / Congélateur

Retrait du Panier du Réfrigérateur / Congélateur

Pour retirer le panier, tenir le panier avec les deux mains et soulever légèrement la partie avant pour l'extraire.

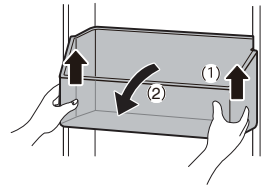

Remise du Panier du Réfrigérateur / Congélateur

Les monter dans l'ordre inverse du processus de retrait.

Nettoyage du Door in Door

Retrait du casier de la Door in Door

- 1 Soulever le boîtier du door in door et le retirer avec les deux mains.

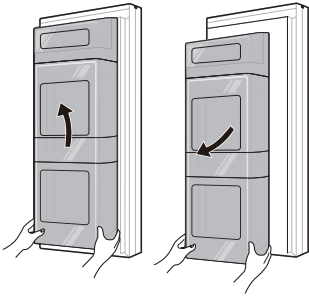

- 2 Soulever et retirer le bas du panier des produits laitiers de tout le boîtier.



- 3 Déplacer le panier mobile à la position supérieure.

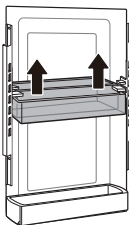

- 4 Soulever et retirer le panier mobile du boîtier après avoir retiré les vis de chacun des rails latéraux.

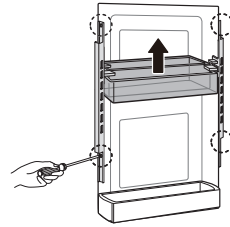

Remise du boîtier du Door in Door

Les monter dans l'ordre inverse du processus de retrait.

Retrait du Panier du Réfrigérateur du Door in Door

Tenir les deux extrémités du panier et soulever la partie avant du panier.

- Assembler selon la même méthode que le démontage.

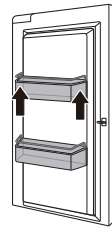

Remise du Panier Réfrigérateur du Door in Door

Les monter dans l'ordre inverse du processus de retrait.

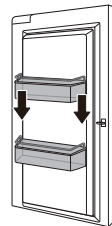

Nettoyage de la mini-table

Retrait de la Mini Table

- 1 Ouvrir le door in door.

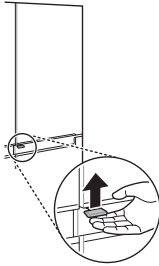

- 2 Pousser et retirer doucement le couvercle en caoutchouc (2) sur le côté inférieur gauche de la mini-table avec un petit tournevis plat après avoir replié la mini-table (1) en position verticale.

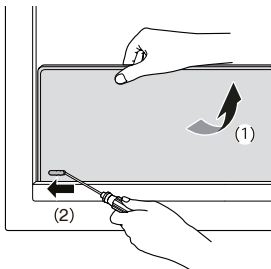

- 3 Insérer un petit tournevis plat dans le trou de la tige mobile. Glisser la tige vers la droite et retirer la mini-table.

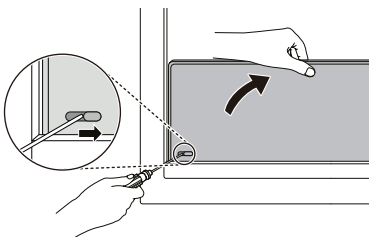

Remise de la mini-table

- 1 Ouvrir le door in door. Insérer la tige fixe de la mini-table dans le trou de la tige latérale du cadre du door in door.

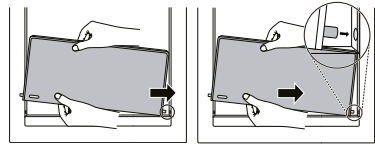

- 2 Insérer un petit tournevis plat dans le trou de la tige mobile. Pousser la tige vers la droite et repositionner la mini-table.

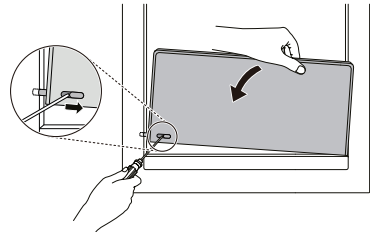

- 3 Insérer le couvercle en caoutchouc dans le trou de la mini table.

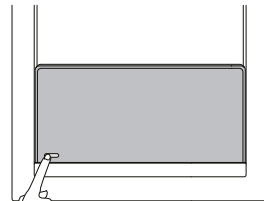

REMARQUE

- S'assurer qu'elle est bien fixée et vérifier que les tiges sont complètement entrées dans les trous du cadre du door in door.

Nettoyage du Bac / Tiroir du Congélateur

Retrait du Bac / Tiroir du Congélateur

- 1 Ouvrir complètement les deux portes du congélateur. Tirer les bacs et les tiroirs du congélateur à extension complète et retirer tout le contenu.

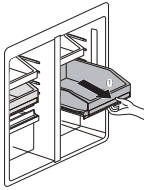

- 2 Avec les plateaux et les tiroirs complètement étendus, soulever l'avant et sortir les plateaux et les tiroirs pour les retirer.

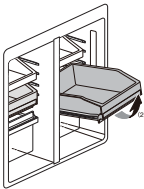

ATTENTION

- Les plateaux et les tiroirs sont lourds. Utiliser toujours les deux mains pour retirer ou assembler les plateaux et les tiroirs afin d'éviter d'endommager le produit ou de vous blesser.
- Toujours ouvrir complètement les portes du congélateur avant de retirer ou d'assembler les plateaux et les tiroirs.

Remise du Bac / Tiroir du Congélateur

Les monter dans l'ordre inverse du processus de retrait.

Nettoyage du distributeur d'eau

Nettoyage du bac du distributeur

Le bac du distributeur peut être facilement mouillé en raison d'un déversement de glace ou d'eau. Essuyer toute la surface avec un chiffon humide.



Nettoyer la sortie d'eau et de glace

Essuyer fréquemment la sortie d'eau ou de glace avec un chiffon propre car elle peut se salir facilement. Veuillez noter que les peluches d'un chiffon peuvent adhérer à la sortie.

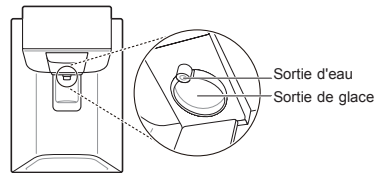

Remplacer le filtre à eau

Remplacer le filtre à eau jetable lorsque cela est indiqué sur l'icône **Remplacement Filter** ou au moins tous les 6 mois.

Pour vous donner le temps de préparation afin de vous procurer un filtre neuf, le voyant apparaît juste avant que la capacité du filtre actuel ne soit épuisée. Si vous remplacez le filtre à temps, vous bénéficierez d'une eau fraîche et propre de l'appareil.

- 1 Débrancher l'appareil.
- 2 Couper l'alimentation en eau de l'appareil.
- 3 Retirer le filtre à eau jetable.

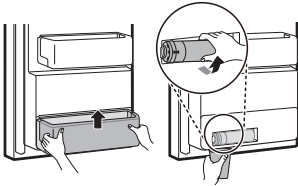

- 4 Remplacez avec un nouveau filtre à eau. Insérez le nouveau filtre dans la tête du filtre et tournez-le dans le sens des aiguilles d'une montre jusqu'à ce que la flèche sur le nouveau filtre soit alignée avec la flèche de la tête du filtre. Balancez le filtre en arrière dans le compartiment.

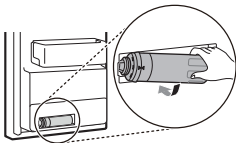

- 5 Ouvrir l'alimentation en eau et mettre l'appareil sous tension.
- 6 Appuyer et maintenir le bouton **Water Filter** pendant 3 secondes. Cela réinitialise l'icône de Remplacement du Filtre. Le nouveau filtre à eau a été activé.

Symptômes	Cause	Solution
Il n'y a pas de réfrigération ou de congélation.	Y a-t-il une coupure de courant ?	<ul style="list-style-type: none"> • Vérifier l'alimentation électrique d'autres appareils.
	La fiche d'alimentation est-elle débranchée de la prise ?	<ul style="list-style-type: none"> • Brancher correctement la fiche d'alimentation dans la prise.
La réfrigération ou la congélation est mauvaise.	La température du réfrigérateur ou du congélateur est-elle réglée au plus chaud ?	<ul style="list-style-type: none"> • Régler la température du réfrigérateur ou du congélateur sur "Moyenne".
	L'appareil se trouve-t-il en plein soleil, ou est-il près d'un objet générant de la chaleur, tel qu'un four ou un radiateur ?	<ul style="list-style-type: none"> • Vérifier la zone d'installation et le réinstaller loin d'objets produisant de la chaleur.
	Avez-vous stocké de la nourriture chaude sans la refroidir au préalable ?	<ul style="list-style-type: none"> • Refroidir la nourriture chaude avant de la mettre dans le compartiment réfrigérateur ou le congélateur.
	Avez-vous mis trop de nourriture ?	<ul style="list-style-type: none"> • Maintenir un espace approprié entre les aliments.
	Les portes de l'appareil sont-elles complètement fermées ?	<ul style="list-style-type: none"> • Fermer complètement la porte et s'assurer que la nourriture stockée ne coince pas la porte.
	Y a-t-il suffisamment d'espace autour de l'appareil ?	<ul style="list-style-type: none"> • Ajuster la position de l'installation pour qu'il y ait suffisamment d'espace autour de l'appareil.
L'appareil a une mauvaise odeur.	La température du réfrigérateur ou du congélateur est-elle réglée sur « Chaud » ?	<ul style="list-style-type: none"> • Régler la température du réfrigérateur ou du congélateur sur "Moyenne".
	Avez-vous mis des aliments avec une forte odeur ?	<ul style="list-style-type: none"> • Conserver les aliments ayant de fortes odeurs dans un récipient hermétique.
	Des légumes ou des fruits sont-ils gâtés dans le tiroir ?	<ul style="list-style-type: none"> • Jeter les légumes pourris et nettoyer le bac à légumes. Ne pas stocker de légumes trop longtemps dans le bac à légumes.
La lampe à l'intérieur de l'appareil ne s'allume pas.	La lampe à l'intérieur de l'appareil est-elle éteinte ?	<ul style="list-style-type: none"> • Il n'est pas possible aux clients de remplacer les lampes interne dans l'appareil car elles ne sont pas réparables. Si la lampe intérieure ne s'allume pas, veuillez contacter le centre d'information client de LG Electronics.

Symptômes	Cause	Solution
La porte de l'appareil n'est pas bien fermée.	L'appareil est-il penché vers l'avant ?	<ul style="list-style-type: none"> • Régler le pied avant afin de soulever légèrement la face avant.
	Les tablettes ont-elles été correctement montées ?	<ul style="list-style-type: none"> • Remonter les tablettes si nécessaire.
	Avez-vous fermé la porte avec une force excessive ?	<ul style="list-style-type: none"> • Si vous appliquez trop de force ou de vitesse lors de la fermeture de la porte, elle peut rester légèrement ouverte. S'assurer de ne pas pousser la porte trop violemment. La fermer sans force.
La porte de l'appareil est difficile à ouvrir.	Avez-vous ouvert la porte juste après l'avoir fermée ?	<ul style="list-style-type: none"> • Si vous essayez d'ouvrir la porte de l'appareil moins de 1 minute après l'avoir fermée, vous pouvez avoir des difficultés en raison de la pression qui se trouve à l'intérieur de l'appareil. Essayer d'ouvrir à nouveau la porte de l'appareil au bout de quelques minutes afin que la pression interne se stabilise.
Le meneau de porte ne se plie ni ne se déplie correctement.	Est-ce que les jambes avant de mise à niveau sont étendues, le réfrigérateur à niveau et les portes alignées?	<ul style="list-style-type: none"> • Une fois les paniers de porte sont remplis, les portes peuvent devenir désalignées, empêchant les Meneaux de porte et la fonction de Porte à Ouverture Automatique de fonctionner correctement. Assurez-vous que les pieds avants de mise à niveau sont complètement étendus et en contact ferme avec le sol. Suivez ces instructions dans la section d'Alignement de Porte pour soulever la porte gauche du réfrigérateur jusqu'à ce que le meneau de la porte fonctionne correctement. Ajustez la porte droite du réfrigérateur de sorte qu'elle soit alignée avec la porte gauche du réfrigérateur.

Symptômes	Cause	Solution
Il y a de la condensation à l'intérieur de l'appareil ou sur le fond du capot du bac à légumes.	Avez-vous stocké de la nourriture chaude sans la refroidir au préalable ?	<ul style="list-style-type: none"> • Refroidir la nourriture chaude avant de la mettre dans le compartiment réfrigérateur ou le congélateur.
	Avez-vous laissé la porte de l'appareil ouverte ?	<ul style="list-style-type: none"> • Bien que la condensation disparaisse lorsque vous fermez la porte de l'appareil, vous pouvez l'essuyer avec un chiffon sec.
	Avez-vous ouvert et fermé la porte de l'appareil trop fréquemment ?	<ul style="list-style-type: none"> • Il se peut que de la condensation se forme en raison de la différence de température avec l'extérieur. Essuyer l'humidité avec un chiffon sec.
	Avez-vous mis des aliments chauds ou humides à l'intérieur sans les sceller dans un récipient ?	<ul style="list-style-type: none"> • Conserver les aliments dans un récipient couvert ou hermétique.
Du givre s'est formé dans le compartiment congélateur.	Les portes ne sont peut-être pas bien fermées ?	<ul style="list-style-type: none"> • Vérifier qu'aucun aliment à l'intérieur de l'appareil ne bloque la porte et s'assurer que la porte soit bien fermée.
	Avez-vous stocké de la nourriture chaude sans la refroidir au préalable ?	<ul style="list-style-type: none"> • Refroidir la nourriture chaude avant de la mettre dans le compartiment réfrigérateur ou le congélateur.
	L'entrée ou la sortie d'air du congélateur est-elle obstruée ?	<ul style="list-style-type: none"> • S'assurer que l'entrée ou la sortie d'air ne soit pas obstruée afin que l'air puisse circuler à l'intérieur.
	Le congélateur est-il trop rempli ?	<ul style="list-style-type: none"> • Maintenir un espace approprié entre les articles.

Symptômes	Cause	Solution
Du givre ou de la condensation s'est formée à l'intérieur ou à l'extérieur de l'appareil.	Avez-vous ouvert et fermé la porte de l'appareil trop fréquemment ou la porte de l'appareil est-elle mal fermée ?	<ul style="list-style-type: none"> • Du givre ou de la condensation peuvent se former si l'air extérieur pénètre à l'intérieur de l'appareil.
	L'environnement d'installation est-il humide ?	<ul style="list-style-type: none"> • De la condensation peut apparaître sur l'extérieur de l'appareil si la zone d'installation est trop humide ou lors d'une journée humide comme un jour de pluie. Essuyer l'humidité avec un chiffon sec.
L'appareil est bruyant et génère des sons anormaux.	L'appareil est-il installé sur un sol faible ou qui n'est pas de niveau ?	<ul style="list-style-type: none"> • Installer l'appareil sur un sol ferme et de niveau.
	L'arrière de l'appareil touche-t-il le mur ?	<ul style="list-style-type: none"> • Ajuster la position de l'installation pour qu'il y ait suffisamment d'espace autour de l'appareil.
	Y a-t-il des objets éparpillés derrière l'appareil ?	<ul style="list-style-type: none"> • Retirer les objets éparpillés derrière l'appareil.
	Y a-t-il un objet sur le dessus de l'appareil ?	<ul style="list-style-type: none"> • Enlever l'objet sur le dessus de l'appareil.
Le côté ou l'avant de l'appareil est chaud.	Des tuyaux anti-condensation sont installés sur ces zones de l'appareil afin de réduire la formation de condensation autour de la zone de la porte.	<ul style="list-style-type: none"> • Le tuyau de dégagement de la chaleur pour empêcher la condensation est installé sur l'avant et le côté de l'appareil. Vous pouvez le trouver particulièrement chaud juste après l'installation de l'appareil ou pendant l'été. Vous pouvez être assuré qu'il ne s'agit pas d'un problème et que c'est normal.
Il y a de l'eau à l'intérieur ou à l'extérieur de l'appareil.	Y a-t-il une fuite d'eau autour de l'appareil ?	<ul style="list-style-type: none"> • Vérifier si de l'eau a fui d'un évier ou d'un autre endroit.
	Y a-t-il de l'eau sur le fond de l'appareil ?	<ul style="list-style-type: none"> • Vérifier si l'eau provient d'aliments congelés qui se sont décongelés ou d'un récipient cassé ou tombé.

Symptômes	Cause	Solution
La machine à glaçons automatique ne produit pas de glace ou produit une petite quantité de glace.	Avez-vous installé l'appareil récemment ?	<ul style="list-style-type: none"> La machine à glaçons produit normalement de la glace lorsqu'environ 48 heures se sont écoulées après que l'appareil a été installé.
	Avez-vous branché le tuyau d'alimentation en eau vers l'appareil et ouvert le robinet d'alimentation ?	<ul style="list-style-type: none"> Raccorder le tuyau d'alimentation en eau à l'appareil et ouvrir complètement le robinet d'alimentation.
	Le tuyau d'alimentation en eau est-il plié ?	<ul style="list-style-type: none"> Si le tuyau d'alimentation en eau est plié, le débit d'eau peut être compromis.
	Avez-vous récemment distribué une grande quantité de glace ?	<ul style="list-style-type: none"> Il faut environ 24 heures pour produire plus de glace dans la machine à glaçons automatique. Veuillez patienter.
	Avez-vous réglé le commutateur de la machine à glaçons ou le bouton de la machine à glaçons automatique sur le panneau de commande sur Marche ?	<ul style="list-style-type: none"> Appuyer I sur le commutateur de la machine à glaçons ou positionner le bouton automatique de la machine à glaçons sur ON sur le panneau de commande. (Pour plus de détails sur la façon de l'utiliser, visitez le site Web LG Electronics ou utilisez votre appareil intelligent.)
	La température du congélateur est-elle trop élevée ?	<ul style="list-style-type: none"> Si la température réglée est trop chaude, la glace sera produite lentement ou ne sera pas produite du tout. Régler la température du congélateur à -18°C pour un fonctionnement normal de la machine à glaçons automatique.
	Avez-vous ouvert la porte de l'appareil fréquemment ?	<ul style="list-style-type: none"> Si vous ouvrez la porte de l'appareil, l'air froid s'échappe, réduisant la vitesse de production de glace. Ne pas ouvrir et fermer fréquemment la porte de l'appareil.
	La porte de l'appareil est-elle complètement fermée ?	<ul style="list-style-type: none"> Si la porte de l'appareil n'est pas complètement fermée, la température du congélateur augmente, ce qui ralentit la vitesse de production de glace. Fermer complètement la porte de l'appareil.
La glace n'est pas distribuée.	Y a-t-il de la glace dans le bac à glaçons ?	<ul style="list-style-type: none"> Vérifiez s'il y a de la glace dans le bac à glaçons.
	La glace s'est-elle amassée dans le bac à glaçons ?	<ul style="list-style-type: none"> Séparez le bac à glaçons et secouez-le. Jetez la glace amassée restante après avoir secoué le bac à glaçons.

Symptômes	Cause	Solution
La glace n'est pas distribuée.	Impossible d'entendre le bruit de la glace qui sort ?	<ul style="list-style-type: none"> Dans le panneau de commande, sélectionnez alternativement les modes glaçons et glace pilée pour distribuer de la glace.
	Le passage de la glace est-il bloqué ? (Vous pouvez vérifier le passage de la glace en séparant le bac à glaçons.)	<ul style="list-style-type: none"> La glace ne peut être correctement distribuée si le passage de la glace est bloqué. Vérifiez la glace et nettoyez régulièrement le passage de la glace.
L'eau ne sort pas.	Le robinet d'alimentation est peut-être fermé ? (Modèles à raccordement uniquement)	<ul style="list-style-type: none"> Ouvrir le robinet d'alimentation en eau.
	Le réservoir de distribution d'eau est peut-être vide ? (Modèles sans plomberie uniquement)	<ul style="list-style-type: none"> Remplir le réservoir du distributeur d'eau.
	Le robinet d'alimentation en eau est-il fermé ? (Modèles à raccordement uniquement)	<ul style="list-style-type: none"> Ouvrir le robinet d'alimentation en eau.
	Est-ce que vous utilisez de l'eau non filtrée ?	<ul style="list-style-type: none"> L'eau non filtrée peut contenir une grande quantité de métaux lourds divers ou de substances étrangères, de sorte que le filtre peut être obstrué à un stade précoce, quelle que soit la durée de vie du filtre.
L'eau a un goût étrange.	Le goût de l'eau est-il différent lorsqu'on le compare avec le goût de l'eau du purificateur d'eau précédent ?	<ul style="list-style-type: none"> L'eau purifiée ou l'eau froide n'a peut-être pas été utilisée pendant une longue période ?
	S'est-il écoulé longtemps depuis que vous avez installé et remplacé le filtre ?	<ul style="list-style-type: none"> Si un filtre expiré est utilisé, la performance de purification peut diminuer. Il est recommandé de remplacer le filtre en fonction de la période de remplacement du filtre.
	Avez-vous rincé correctement le filtre dans la phase initiale après l'avoir installé ?	<ul style="list-style-type: none"> Lorsque vous installez ou remplacez le filtre pour la première fois, vous devez éliminer l'air et les résidus de charbon actif à l'intérieur du filtre. Utiliser l'appareil après distribution et décharge d'environ 5 litres d'eau purifiée du distributeur en appuyant sur le levier de distribution d'eau. (Le charbon actif est inoffensif pour les humains.)
	L'eau purifiée ou l'eau froide n'a peut-être pas été utilisée pendant une longue période ?	<ul style="list-style-type: none"> Le goût de l'ancienne eau peut changer en raison d'un développement bactérien. Utiliser le produit après distribution et décharge d'environ 5 litres (environ 3 minutes) du distributeur d'eau.

Symptômes	Cause	Solution
Bruits de clics	Le contrôle de dégivrage émet un clic lorsque le cycle de dégivrage automatique commence et se termine. La commande du thermostat (ou la commande de l'appareil sur certains modèles) émet également un clic lorsque le cycle démarre et s'arrête.	<ul style="list-style-type: none"> • Fonctionnement normal
Bruits de cliquetis	Des vibrations sonores peuvent provenir de l'écoulement de l'appareil, de la conduite d'eau à l'arrière de l'appareil (modèles à raccordement seulement) ou d'objets posés sur ou autour de l'appareil.	<ul style="list-style-type: none"> • Fonctionnement normal
	L'appareil ne repose pas de manière égale au sol.	<ul style="list-style-type: none"> • Le sol est fragile ou irrégulier les jambes de mise à niveau nécessitent un ajustement. Voir la section d'Alignement des Portes.
	L'appareil avec un compresseur linéaire a été déplacé pendant son fonctionnement.	<ul style="list-style-type: none"> • Fonctionnement normal. Si le cliquetis du compresseur ne s'arrête pas au bout de 3 minutes, mettre l'alimentation de l'appareil hors tension, puis à nouveau sous tension.
Crissements	Le moteur du ventilateur de l'évaporateur fait circuler l'air à travers les compartiments du réfrigérateur et du congélateur.	<ul style="list-style-type: none"> • Fonctionnement normal
	L'air est forcé sur le condenseur par le ventilateur du condenseur.	<ul style="list-style-type: none"> • Fonctionnement normal
Gargouillements	Débit de l'appareil à travers le système de refroidissement	<ul style="list-style-type: none"> • Fonctionnement normal
Claquements	Contraction et expansion des parois internes du fait de changements de température.	<ul style="list-style-type: none"> • Fonctionnement normal
Vibrations	Si le côté ou l'arrière de l'appareil touche un meuble ou un mur, une partie des vibrations normales peut devenir audible.	<ul style="list-style-type: none"> • Pour éliminer le bruit, s'assurer que les côtés et l'arrière ne puissent pas toucher un mur ou une armoire.

Symptômes	Cause	Solution
Votre appareil ménager et votre smartphone ne sont pas connectés au réseau Wi-Fi.	Le mot de passe du Wi-Fi auquel vous essayez de vous connecter est incorrect.	<ul style="list-style-type: none"> • Trouvez le réseau Wi-Fi connecté à votre smartphone et supprimez-le, puis enregistrez votre appareil sur LG SmartThinQ.
	Les Données mobiles sont activées sur votre smartphone.	<ul style="list-style-type: none"> • Désactiver les Données Mobiles de votre smartphone et enregistrer l'appareil à l'aide du réseau Wi-Fi.
	Le nom du réseau sans fil (SSID) est défini de manière incorrecte.	<ul style="list-style-type: none"> • Le nom du réseau sans fil (SSID) doit être composé d'une combinaison de chiffres et de lettres anglais. (Les caractères spéciaux ne sont pas autorisés)
	La fréquence du routeur n'est pas de 2,4 GHz.	<ul style="list-style-type: none"> • Seule une fréquence de routeur de 2,4 GHz est prise en charge. Réglez le routeur sans fil sur 2,4 GHz et connectez l'appareil au routeur sans fil. Pour vérifier la fréquence du routeur, consultez votre fournisseur de services Internet ou le fabricant du routeur.
	La distance entre l'appareil et le routeur est trop éloignée.	<ul style="list-style-type: none"> • Si la distance entre l'appareil et le routeur est trop éloignée, le signal peut être faible et la connexion peut ne pas être configurée correctement. Déplacez le routeur de manière qu'il soit plus proche de l'appareil.

Note

Note

