

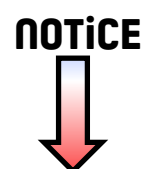

MARQUE: PROLINE
REFERENCE: DWP4712A++WH
CODIC: 4396812



PROLINE

DWP4712A++WH

DWP4712A++SL

Lave-vaisselle

Dishwasher

Vaatwasser

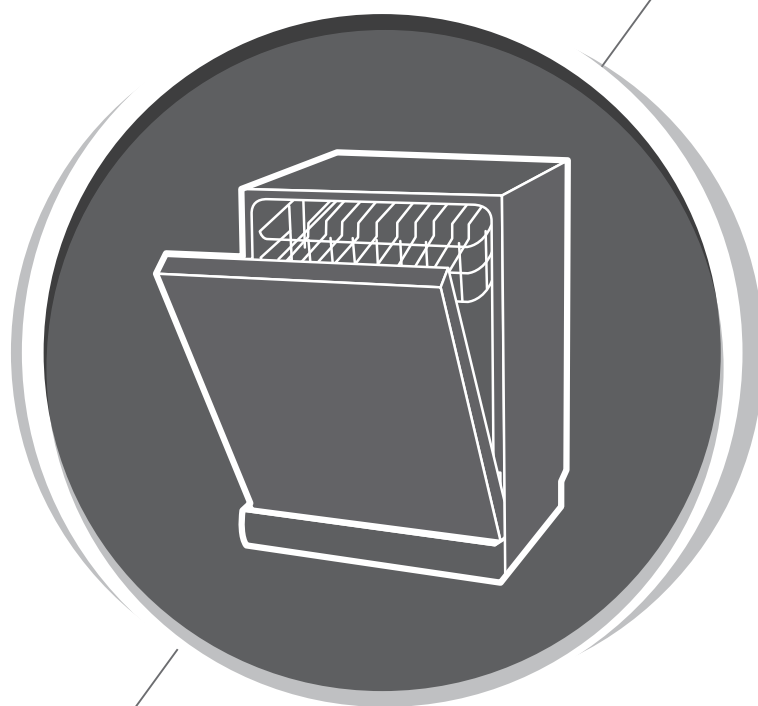

Manuel d'instructions

Gebruiksaanwijzing

Instruction Manual

TABLE DES MATIÈRES

AVERTISSEMENTS	2
INSTRUCTIONS IMPORTANTES DE SÉCURITÉ	5
DESCRIPTION	6
AVANT D'INSTALLER VOTRE LAVE-VAISSELLE	7
INSTRUCTIONS D'INSTALLATION	7
Branchement à l'arrivée d'eau	7
Mise à niveau	8
FONCTIONNEMENT.....	9
Recommandations et mises en garde générales	9
Chargement des paniers	10
Utilisation de l'adoucisseur d'eau	12
Utilisation du liquide de rinçage et distributeur de détergent.....	15
Programmes de lavage.....	17
Démarrage du lave-vaisselle	18
NETTOYAGE ET ENTRETIEN	19
Nettoyage du bloc de filtrage.....	20
Nettoyage de la porte	20
Nettoyage des bras d'aspersion	20
Précautions contre le gel.....	20
CODES D'ERREUR	21
GUIDE DE DÉPANNAGE	22
DONNÉES TECHNIQUES.....	24
MISE AU REBUT.....	26

AVERTISSEMENTS

Cet appareil est destiné à être utilisé dans des applications domestiques et analogues telles que:

- des coins cuisines réservés au personnel dans des magasins, bureaux et autres environnements professionnels;
- des fermes;
- l'utilisation par les clients des hôtels, motels et autres environnements à caractère résidentiel;
- des environnements du type chambres d'hôtes.

Cet appareil peut être utilisé par des enfants âgés d'au moins 8 ans et par des personnes ayant des capacités physiques, sensorielles ou mentales réduites ou dénuées d'expérience ou de connaissance, s'ils (si elles) sont correctement surveillé(e)s ou si des instructions relatives à

l'utilisation de l'appareil en toute sécurité leur ont été données et si les risques encourus ont été appréhendés. Les enfants ne doivent pas jouer avec l'appareil. Le nettoyage et l'entretien par l'utilisateur ne doivent pas être effectués par des enfants sans surveillance.

Si le câble d'alimentation est endommagé, il doit être remplacé par le fabricant, son service après-vente ou des personnes de qualification similaire afin d'éviter un danger.

Les détails concernant la méthode et la fréquence du nettoyage sont définis en pages 19&20 dans la section de "NETTOYAGE ET ENTRETIEN".

Il convient que la porte ne soit pas laissée en position ouverte dans la mesure où cela pourrait présenter un danger de basculement.

MISE EN GARDE: Les couteaux et les autres ustensiles pointus doivent être placés dans le panier pointe vers le bas ou en position horizontale.

Les ensembles de raccordement neufs fournis avec l'appareil doivent être utilisés; il convient de ne pas réutiliser les ensembles de raccordement usagés.

Les informations sur la façon de charger le lave-vaisselle sont définies en pages 10 dans la section “CHARGEMENT DES PANIERS”.

La pression minimale admissible pour l'arrivée d'eau est de 0.04 MPa.

La pression maximale admissible pour l'arrivée d'eau est de 1 MPa.

La fiche de prise de courant doit demeurer facilement accessible après l'installation de l'appareil.

Le nombre maximal de couverts à laver par ce lave-vaisselle est de 12 couverts.

INSTRUCTIONS IMPORTANTES DE SÉCURITÉ

- Ce lave-vaisselle ne peut servir qu'à laver la vaisselle et les ustensiles de cuisine.
- Ne déconnectez jamais l'appareil du réseau électrique en tirant sur le câble d'alimentation, saisissez toujours la prise.
- Ne touchez jamais le lave-vaisselle lorsque vous êtes pieds nus ou que vous avez les mains ou les pieds mouillés.
- N'ouvrez pas la porte durant un cycle de lavage car de la vapeur et de l'eau chaude pourraient être éjectées du lave-vaisselle.
- Si vous souhaitez vous débarrasser d'un appareil en fin de vie comportant une serrure / un loquet sur la porte, veillez à ce que celui-ci soit désactivé afin d'éviter que des enfants ne se retrouvent enfermés à l'intérieur en jouant.
- Ne laissez pas les enfants grimper sur la porte du lave-vaisselle et ne mettez aucun objet lourd sur la porte lorsqu'elle est ouverte; cela risquerait de déséquilibrer l'appareil.



CONSIGNE POUVANT VARIER LOCALEMENT > WWW.CONSIGNESDETRI.FR

DESCRIPTION

Vue avant (Intérieur)



Vue arrière



- | | | |
|-------------------------|-----------------------------------|---|
| 1 Etagère | 4 Réservoir de sel | 7 Filtre |
| 2 Panier du haut | 5 Compartiment à détergent | 8 Distributeur de liquide de rinçage |
| 3 Panier du bas | 6 Bras d'aspersion | 9 Valve d'arrivée d'eau |
| | | 10 Tuyau de vidange |

Panneau de Contrôle

Présentation

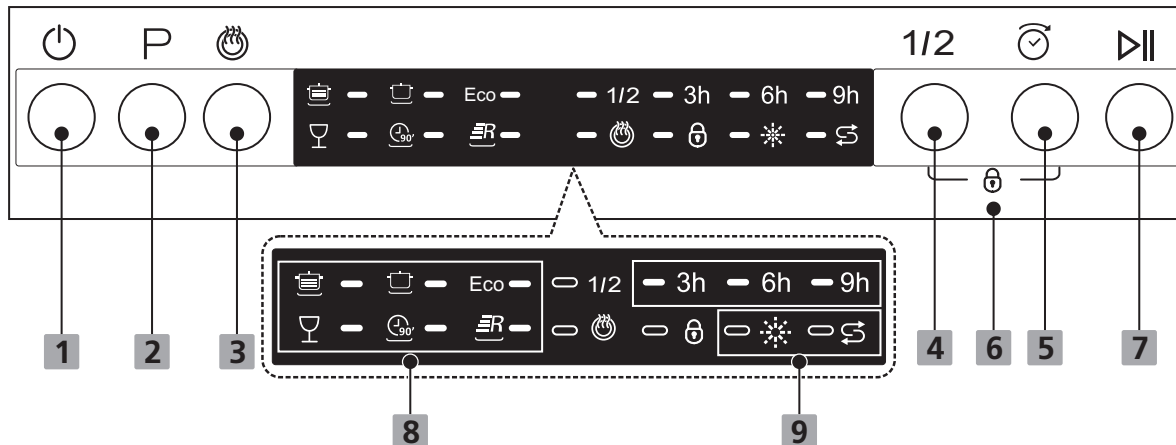

1. Bouton de on/off
2. Bouton de programme de lavage
3. Bouton de séchage supplémentaire
4. Bouton de fonction demi-charge
5. Bouton de départ différé
6. Fonction de verrouillage sécurité enfants
7. Bouton départ/pause
8. Indicateurs lumineux des programs



 Eco
 



 Intensif Normal ECO Verres 90 minutes Express

9. Indicateurs lumineux de statuts



 Remplissage du liquide
de rinçage



 Remplissage du
compartiment de sel

AVANT D'INSTALLER VOTRE LAVE-VAISSELLE

Avant de brancher le lave-vaisselle à l'alimentation, vérifiez que la tension indiquée sur la plaque signalétique de votre lave-vaisselle correspond à la tension de votre domicile.

Cet appareil doit être relié à la terre. Le fabricant n'est pas responsable des dommages pouvant résulter du branchement sur une prise sans mise à la terre.

AVERTISSEMENT : Coupez l'alimentation électrique avant de procéder à l'installation du lave-vaisselle.

INSTRUCTIONS D'INSTALLATION

Ce lave-vaisselle peut être installé n'importe où dans votre cuisine à partir du moment où vous disposez d'assez d'espace pour le brancher et le relier aux canalisations d'arrivée et de sortie d'eau.

Pour des raisons de sécurité, n'utilisez pas de rallonge avec cet appareil.

Branchement à l'arrivée d'eau

Tuyau d'arrivée d'eau (alimentation en eau froide)



Le tuyau d'arrivée d'eau de la machine se termine par un connecteur femelle de 3/4". La canalisation doit donc comporter un connecteur mâle similaire ainsi qu'un robinet d'arrêt à proximité.



Vissez le connecteur droit du tuyau d'arrivée au robinet et serrez fermement; les rondelles doivent impérativement être bien en place à chaque extrémité du tuyau.

Pression d'eau

Pour que l'appareil fonctionne parfaitement, la pression d'arrivée d'eau doit être comprise entre 0,04 MPa et 1MPa. L'arrivée d'eau se contrôle au moyen d'un "interrupteur de pression"; ainsi, si la pression des canalisations n'est pas assez forte, le lave-vaisselle mettra plus de temps à se remplir et pourra ne pas fonctionner.

AVERTISSEMENT: Refermez le robinet après usage.

Branchement à l'évacuation d'eau

Insérez le tuyau de vidange dans un tuyau d'évacuation ou une colonne d'évacuation.

L'extrémité du tuyau doit être raccordée à un tuyau d'évacuation dont la hauteur maximale doit être de 1000 mm au-dessus de la base du lave-vaisselle. L'autre extrémité du tuyau ne doit pas être immergée dans l'eau pour éviter tout risque de reflux.

Le diamètre de la colonne d'évacuation doit être d'au moins 40 mm afin de permettre une entrée d'air autour de l'extrémité du tuyau d'évacuation.

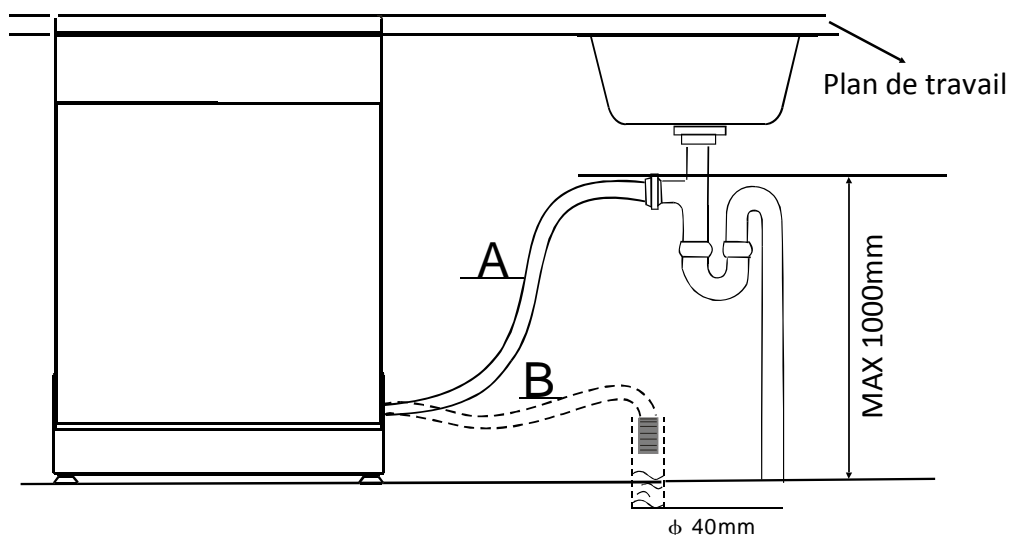

Si des fuites sont détectées, coupez immédiatement l'alimentation en eau et vérifiez tous les raccords de tuyaux. Resserrez les raccords si nécessaire.

Si, pour une raison quelconque, vous n'êtes pas en mesure d'arrêter la fuite vous-même, veuillez consulter un plombier qualifié.

Mise à niveau

Placez le lave-vaisselle sur une surface plane et stable.

Il est très important que le lave-vaisselle soit parfaitement de niveau pour lui permettre de fonctionner correctement. Le cas échéant, réglez les pieds pour corriger la position.

FONCTIONNEMENT

Ce lave-vaisselle nettoie la vaisselle en aspergeant un mélange d'eau propre et de détergent (sous pression) sur la surface sale des ustensiles. L'eau est pompée par les bras d'aspersion en rotation, passe par un filtre qui enlève les restes de nourriture et les particules sales, puis retourne dans les bras d'aspersion.

L'eau sale est pompée et remplacée par de l'eau propre à la fin de chaque cycle (le nombre de fois dépend du cycle utilisé).

REMARQUE :

Une eau trop dure affecte le fonctionnement du lave-vaisselle. L'eau dure provoque également des dépôts d'hydroxyde de calcium (pellicule blanche) et/ou de tartre sur la surface intérieure en inox de la cuve et sur la résistance du lave-vaisselle, située dans le puisard sous la grille amovible du filtre.

Pour minimiser les conséquences de ce problème, il est recommandé de faire fonctionner le lave-vaisselle à vide avec 1 verre de vinaigre blanc une fois par semaine.

Recommandations et mises en garde générales

Avant d'utiliser le lave-vaisselle pour la première fois, il est conseillé de lire les instructions ci-dessous pour savoir quels types d'articles mettre au lave-vaisselle, et comment.

Avant d'insérer la vaisselle dans l'appareil, vous devez:

- Enlever le gros des résidus alimentaires (ex: os) qui risqueraient de boucher le filtre ou d'abîmer le puisard.
- Faire tremper les résidus brûlés au fond des poêles et des casseroles avant de les mettre au lave-vaisselle.

Il n'est en revanche pas nécessaire de rincer la vaisselle sous le robinet avant de la mettre dans la machine.

AVERTISSEMENTS:

- Faites en sorte que toute la vaisselle tienne bien en place et ne risque pas de se renverser ou de gêner la rotation des bras d'aspersion au cours du cycle.
- Les récipients (tasses, bols, saladiers, verres, casseroles) doivent impérativement être placés avec l'ouverture vers le bas et toutes les éventuelles cavités en biais, faute de quoi l'eau risque de rester piégée à l'intérieur.
- Ne mettez pas les articles à laver les uns sur les autres.
- Évitez de placer les verres trop près les uns des autres: ils risqueraient de se heurter et de se casser.
- Chargez les articles les plus volumineux ou ceux qui sont les plus difficiles à nettoyer dans le panier du bas.
- Vérifiez que tous les articles à laver peuvent être lavés au lave-vaisselle.

Articles ne pouvant pas aller au lave-vaisselle:

- Plats et couverts en bois
- Objets d'artisanat
- Plats en plastique (sauf indication contraire)
- Plats (et autres objets) en cuivre, en étain, en zinc ou en laiton
- Plats en aluminium
- Argenterie
- Verres en cristal

Articles portant des décorations (sauf indication contraire)

Chargement des paniers

Chargement des paniers du haut et du bas

Le panier du haut est conçu pour accueillir les articles de vaisselle les plus délicats et les plus légers, comme les verres, les tasses et leurs soucoupes, ainsi que les petits bols et les plats peu profonds.

Le panier du bas est conçu pour accueillir les casseroles, les couvercles, les assiettes, les saladiers, les couverts, etc.

Les plats et les grands couvercles doivent être disposés de préférence sur les bords du panier, en veillant à ce que le bras d'aspersion supérieur puisse tourner librement.

La vaisselle doit être disposée de manière à ce que l'eau puisse atteindre toutes les surfaces.

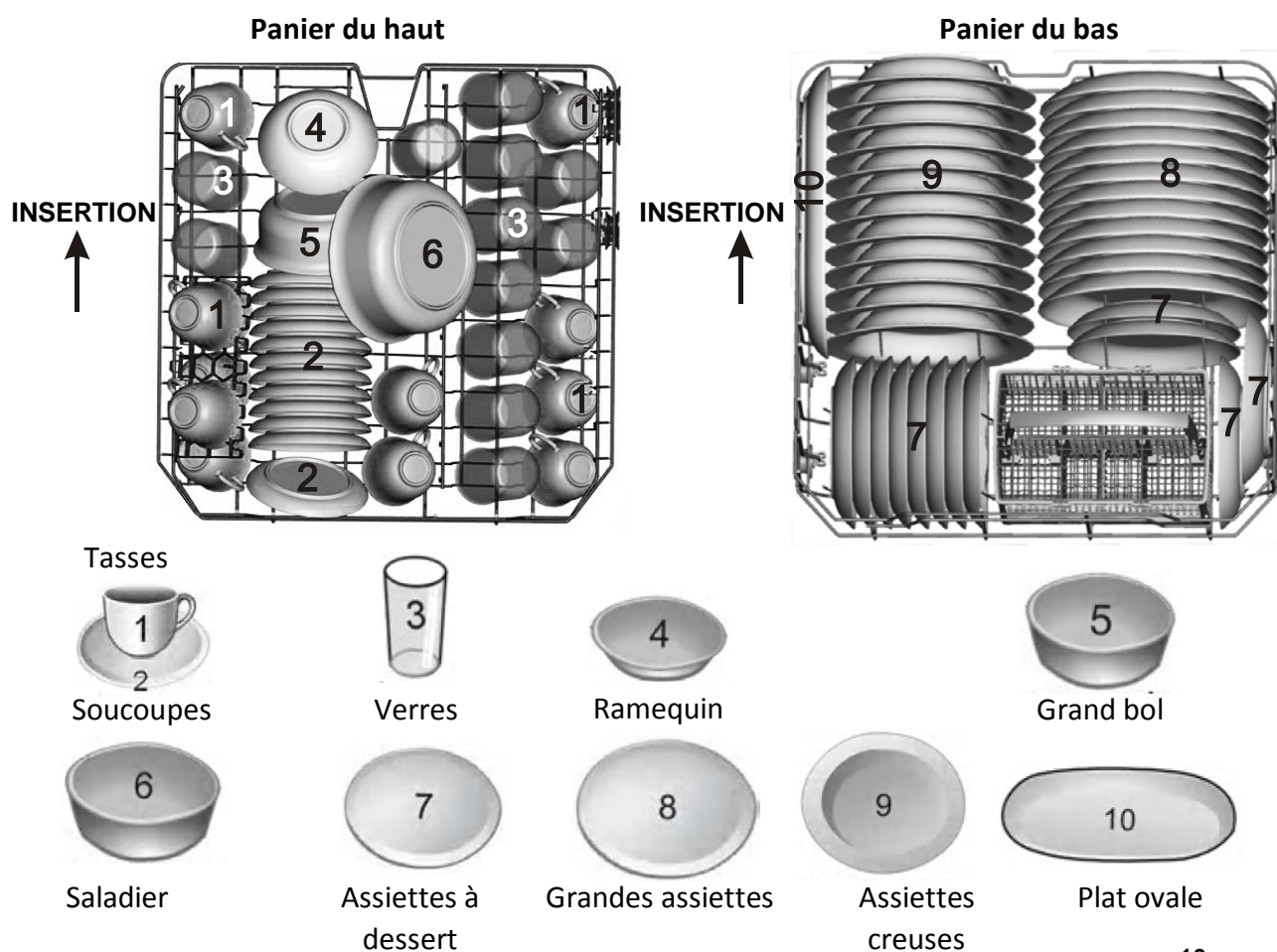

Le panier supérieur est équipé d'une grille rabattable.
Chargez les verres, les tasses et les couteaux sur les supports où ils peuvent être rangés verticalement.

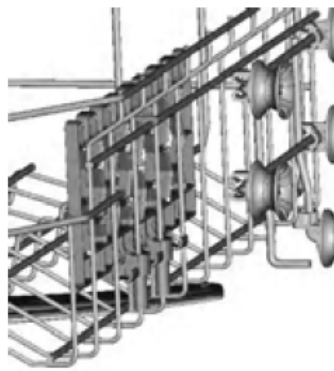
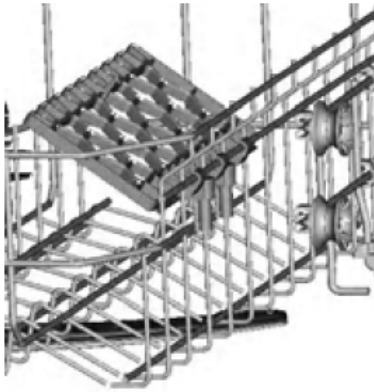

Les supports d'assiettes peuvent être mis à l'horizontale afin de gagner de la place dans le panier du bas, lorsque vous devez laver un plat très volumineux, par exemple.



Le panier supérieur est réglable en hauteur. Pour le monter ou le descendre, procédez de la manière suivante :

1. Basculez les arrêts de gauche et de droite qui bloquent le panier sur ses rails, afin de le déverrouiller.
2. Sortez le panier en le faisant glisser puis en le soulevant.
3. Placez-le à la hauteur souhaitée (la hauteur doit absolument être la même à droite et à gauche).
4. Remplacez les arrêts de façon à bloquer le panier sur les rails.



Position inférieure



Position supérieure

Chargement du panier à couverts

Les couverts doivent être disposés en ordre à l'intérieur du panier, avec les poignées orientées vers le bas. Les couteaux et les fourchettes doivent être insérés en les tenant par les poignées pour plus de sécurité.

Lors du chargement, faites attention à ne pas vous blesser avec les lames des couteaux.



Assurez-vous que les ustensiles tranchants ne dépassent pas du panier.

1	2	1		4	4	4	4	4	4		1	2	1
2	2	2			8			7		3	3		2
1	2	1		4	4	4	4	4	4		1	3	1
1	2	1		5	5	5	5	5	5		3	3	3
2	2	2			3			3		3	3	3	3
1	2	1		5	5	5	5	5	5		6		6

1. Cuillères à soupe



5. Cuillères à dessert



2. Fourchettes



6. Cuillères de service



3. Couteaux



7. Fourchettes de service



4. Petites cuillères



8. Louches



Utilisation de l'adoucisseur d'eau

La dureté de l'eau dépend de l'endroit où l'on se trouve. Si vous utilisez de l'eau dure avec votre lave-vaisselle, des dépôts se formeront sur la vaisselle. Cet appareil est équipé d'un dispositif spécial d'adoucisseur d'eau fonctionnant avec un réservoir de sel pour éliminer le calcaire et les minéraux présents dans l'eau.



ATTENTION:



- Utilisez **uniquement** du sel spécialement conçu pour lave-vaisselle!
- **N'utilisez pas du sel de table**: il contient des substances insolubles susceptibles d'endommager le système d'adoucissement.
- Remplissez le réservoir de sel **avant de lancer le programme de lavage**. Ainsi, l'excès de solution saline sera immédiatement emporté par l'eau; la présence prolongée d'eau salée dans le réservoir crée un risque de **corrosion**.
- Si vous prévoyez d'utiliser des pastilles pour lave-vaisselle pour vos besoins de lavage, il ne sera pas nécessaire d'utiliser de sel ou d'agent de rinçage mais veuillez noter que









l'indicateur de remplissage du compartiment de sel  restera allumé sur le panneau de contrôle. Ceci est normal et n'affectera pas la performance de votre lave-vaisselle.

Réglage de la consommation de sel

1. Une fois que le lave-vaisselle est en marche, accédez au mode de réglage en maintenant

la touche  enfoncée jusqu'à ce que les voyants s'allument  + .

2. Pendant que les voyants s'allument , appuyez plusieurs fois sur  pour sélectionner le réglage adapté à la dureté de l'eau.
 - L'indicateur du cycle de lavage correspondant s'allumera.
3. Le réglage sera validé automatiquement après quelques secondes si vous n'appuyez pas à nouveau sur la touche .

DURETÉ DE L'EAU				Indicateur lumineux allumé	Consommation de sel (grammes/cycle)
°dH	°fH	°Clarke	mmol/l		
0~5	0~9	0~6	0~0,94		0
6~11	10~20	7~14	1,0~2,0		9
12~17	21~30	15~21	2,1~3,0	 	12
18~22	31~40	22~28	3,1~4,0		20
23~34	41~60	29~42	4,1~6,0	 	30
35~55	61~98	43~69	6,1~9,8	 	60

Réglages d'usine : L'indicateur lumineux d'alimentation  +  s'allumera.

REMARQUE :

1 °dH=1,25 °Clarke=1,78 °fH=0,178mmol/l

°dH: degré allemand

°fH : degré français

°Clarke: degré britannique

Remplissage du réservoir de sel

1 Dévissez le bouchon du réservoir de sel en le tournant dans le sens contraire des aiguilles d'une montre.

2 Placez l'entonnoir fourni dans l'ouverture du compartiment de sel. Versez environ 2kg de sel dans le compartiment.

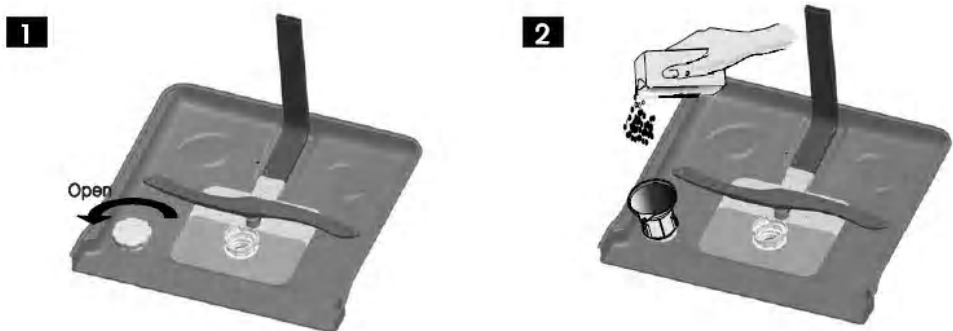

Remettez le bouchon en place en le vissant dans le sens des aiguilles d'une montre.

REMARQUE : Le compartiment de sel ne doit être rempli que lorsque l'indicateur lumineux

de remplissage du compartiment de sel  s'allume. Il se peut que la lumière reste allumée un certain temps alors que le compartiment de sel a été rempli, cela dépend de la vitesse à laquelle le sel se dissout.

Fonction du liquide de rinçage et du détergent

Le liquide de rinçage est libéré pendant le rinçage final pour éviter que l'eau ne forme des gouttelettes sur la vaisselle, ce qui laisserait des traces ou des traînées. Il améliore également le séchage en empêchant l'eau d'adhérer à la vaisselle.

AVERTISSEMENT ! Utilisez uniquement du liquide de rinçage pour lave-vaisselle. Ne remplissez jamais le distributeur de liquide de rinçage avec d'autres substances (par exemple un agent nettoyant pour lave-vaisselle, un détergent liquide). Cela endommagerait votre appareil.

Les ingrédients chimiques qui composent le détergent sont nécessaires pour enlever, écraser et distribuer toute les saletés hors du lave-vaisselle.

AVERTISSEMENTS !

- Utilisation correcte du détergent

Utilisez uniquement du détergent conçu spécifiquement pour lave-vaisselle. Conservez le détergent dans un endroit frais et sec.

Mettez le détergent en poudre dans le distributeur juste avant de démarrer le programme de lavage.

- **Le détergent pour lave-vaisselle est corrosif ! Maintenez-le hors de portée des enfants.**

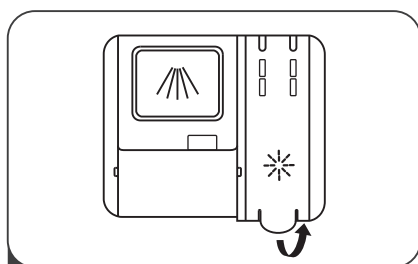

1

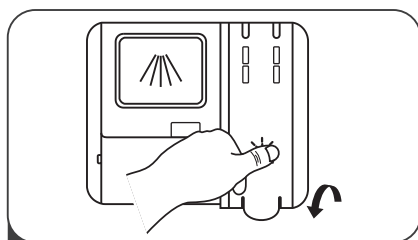

3

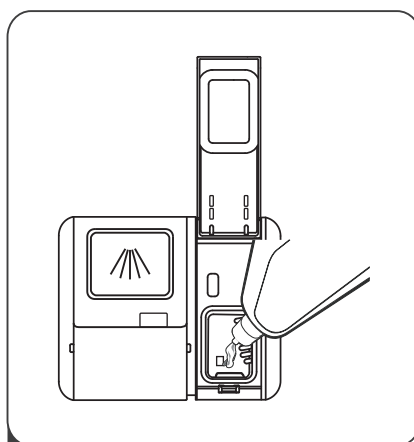





2

1. Retirez le bouchon du distributeur de liquide de rinçage en soulevant le bouchon.
2. Versez le liquide de rinçage dans le distributeur, en faisant attention de ne pas trop en mettre.
3. Refermez le bouchon.

Réglage du distributeur de liquide de rinçage

Pour obtenir une meilleure performance de séchage avec un liquide de rinçage limité, le lave-vaisselle est conçu pour que l'utilisateur ajuste la consommation. Suivez les étapes ci-dessous :

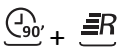
1. Mettez le lave-vaisselle en marche.
2. Dans les 60 secondes après la mise sous tension du lave-vaisselle, appuyez et maintenez enfoncé ▷|| durant environ 5 secondes puis appuyez sur ⏻.
- L'indicateur lumineux de l'agent de rinçage  clignotera.
3. Appuyez plusieurs fois sur ▷|| pour sélectionner le réglage adapté.
4. Le réglage sera confirmé si aucune opération n'est activée avant environ 5 secondes.

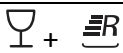
Indicateurs lumineux	Quantité de liquide de rinçage (mL)
	1,2
	2,4
	3,6
	4,8
	6,0

Remplissage du distributeur de détergent

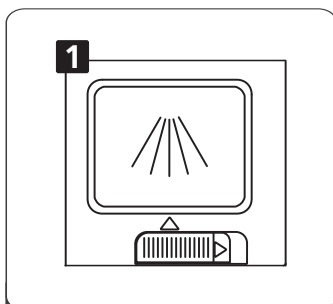

- 1** 1. Faites glisser le contrôle vers la droite pour ouvrir le bouchon du distributeur de détergent.

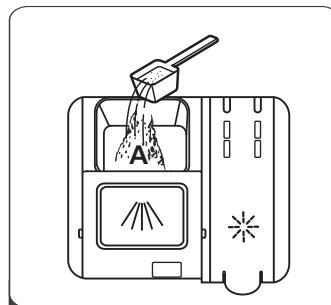



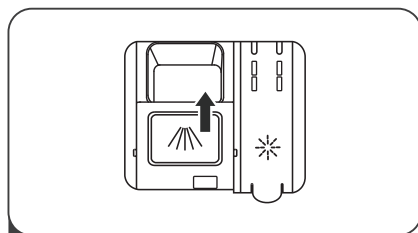

- 2** 2. Ajoutez du détergent dans le compartiment.



- 3** 3. Fermez le bouchon en le faisant glisser vers l'avant et en appuyant dessus.

Programmes de lavage

Programme	Degré de saleté	Description du cycle	Quantité recommandée de détergent pour le pré-lavage/lavage	Durée du lavage (min.)	Énergie (kWh)	Eau (L)	Le liquide de rinçage est-il nécessaire ?
 Intensif	Pour la vaisselle très sale et les casseroles, poêles et plats avec des résidus alimentaires séchés.	Lavage (50°C) Lavage (60°C) Rinçage Rinçage Lavage (70°C) Séchage	5/25 g	170	1,6	18,5	Oui
 Normal	Pour la vaisselle raisonnablement sale, par exemple assiettes, verres et poêles pas trop sales.	Prélavage (45°C) Lavage (55°C) Rinçage Rinçage (65°C) Séchage	5/25 g	180	1,3	15	Oui
Eco *Eco	Cycle standard journalier pour la vaisselle normalement sale, telle que casseroles, assiettes et verres.	Prélavage Lavage (45°C) Rinçage (65°C) Séchage	5/25 g	195	0,90	11	Oui
 90 minutes.	Pour une vaisselle légèrement sale ne nécessitant pas un séchage approfondi.	Lavage (65°C) Rinçage Rinçage (65°C) Séchage	30 g	90	1,35	12,5	Oui
 Verres	Pour une vaisselle légèrement sale ne nécessitant pas un séchage approfondi.	Prélavage Lavage (40°C) Rinçage Rinçage (60°C) Séchage	5/25 g	130	0,9	14,5	Oui
 Express	Lavage rapide pour une vaisselle légèrement sale.	Lavage (45°C) Rinçage (50°C) Rinçage (55°C)	25 g	30	0,75	11	Non

* Programme de comparaison pour EN 50242



Les informations de comparaison étant en conformité avec la norme EN 50242, comme suit :

- Capacité : 12 couverts
- Position du panier du haut : Position basse

REMARQUE :

1. La durée du lavage varie selon la température de l'eau des canalisations et selon la température ambiante.
2. La consommation d'énergie en mode de veille est de 0,49W (porte ouverte), et en mode hors tension, de 0,45W.

Démarrage du lave-vaisselle

1. Ouvrez le robinet d'eau.
2. Ouvrez la porte du lave-vaisselle.
3. Vérifiez les filtres.
 - Assurez-vous qu'ils sont propres et placés correctement. Reportez-vous au paragraphe "Nettoyage et entretien".
4. Vérifiez que les réservoirs de sel et de liquide de rinçage sont remplis.
5. Mettez la vaisselle.
 - Assurez-vous que les bras d'aspersion peuvent tourner librement.
6. Versez la quantité requise de détergent dans le distributeur (voir le tableau "Programmes de lavage").
7. Fermez bien la porte du lave-vaisselle.
8. Appuyez sur  pour mettre le lave-vaisselle en marche.
9. Sélectionnez le programme de lavage désiré en appuyant plusieurs fois sur .

 - L'indicateur lumineux du programme de lavage sélectionné s'allumera.

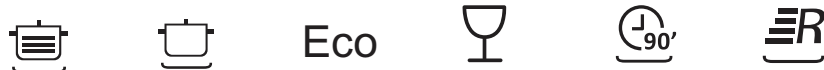



- **Retardateur** : Le retardateur vous permet de retarder le début d'un programme de lavage de 3 heures, de 6 heures ou de 9 heures.

Appuyez plusieurs fois sur  jusqu'à ce que l'indicateur lumineux du délai souhaité s'allume.

Une fois le retardateur réglé, appuyez sur  pour activer la fonction. L'indicateur de la durée avant le départ différé correspondant clignotera.

— 3h — 6h — 9h

10. Si vous souhaitez activer la fonction de séchage supplémentaire, appuyez sur  et l'indicateur lumineux correspondant s'allumera.
 - Cette fonction ne peut être utilisée qu'avec les programmes Intensif, Normal, ECO, Verres et 90 minutes.
 - Lorsque cette fonction est activée, le lave-vaisselle augmentera la température à la fin d'un programme de lavage pour intensifier le séchage.
11. Si vous souhaitez effectuer un lavage à demi charge, appuyez sur  et l'indicateur lumineux correspondant s'allumera.
 - Cette fonction ne peut être utilisée qu'avec les programmes Intensif, Normal, Eco, Verres et 90 minutes.
 - Lorsque cette fonction est activée, le lave-vaisselle réduira automatiquement la consommation d'eau et d'énergie et le temps de lavage.
12. Démarrez le programme de lavage en appuyant sur .

 - L'indicateur lumineux du programme sélectionné clignotera.

13. À la fin du programme de lavage, un signal sonore retentit et le lave-vaisselle s'arrête automatiquement.

14. Afin d'éviter de vous brûler, attendez environ 15 minutes avant d'ouvrir la porte du lave-vaisselle.
15. Sortez la vaisselle.





Le cycle de lavage ne pourra pas démarrer si la porte est ouverte ou si elle est mal fermée.







N'ouvrez pas la porte tant que l'appareil fonctionne: vous risqueriez de vous brûler avec les jets d'eau bouillante.

Ajout de vaisselle

1. Sans éteindre la machine, appuyez sur  pour la mettre en pause.
2. Ouvrez la porte en faisant attention à éviter la vapeur brûlante.
3. Mettez la vaisselle dans le lave-vaisselle.
4. Refermez la porte et appuyez sur . Le cycle de lavage reprendra au point où il avait été interrompu.





Changement d'un programme de lavage en cours

Si vous vous êtes trompé lors du choix du programme, il est possible de changer de programme ultérieurement.

1. Appuyez sur  pour arrêter momentanément le lave-vaisselle.
2. Appuyez et maintenez  durant environ 3 secondes. Vous entendrez un bip sonore.
3. Appuyez de manière répétée sur  pour sélectionner un nouveau programme.
 - L'indicateur lumineux correspondant au nouveau programme s'allumera.
4. Appuyez sur  pour démarrer le programme.

Fonction de verrouillage sécurité enfants

Cette fonction vous permet de verrouiller les boutons du panneau de contrôle. Ainsi, vos enfants ne risquent pas de démarrer accidentellement le lave-vaisselle en appuyant sur l'un des boutons.

- Pour activer cette fonction, appuyez simultanément sur  et  et maintenez ces boutons enfoncés jusqu'à ce que l'indicateur lumineux de verrouillage  s'allume.
- Pour désactiver cette fonction, appuyez et maintenez simultanément les deux boutons enfoncés jusqu'à ce que l'indicateur lumineux  s'éteigne.

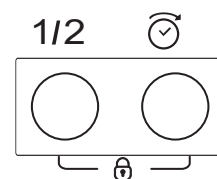

NETTOYAGE ET ENTRETIEN

Eteignez toujours l'appareil et débranchez le câble d'alimentation avant de procéder au nettoyage.

N'utilisez pas de solvants chimiques ou de puissants détergents, cela pourrait endommager le revêtement de l'appareil.

Nettoyez les surfaces extérieures et la cavité du lave-vaisselle avec un chiffon mouillé.

Nettoyage des filtres

Le bloc de filtrage est constitué d'un filtre principal (1), d'un filtre central (2) et d'un micro-filtre (3).

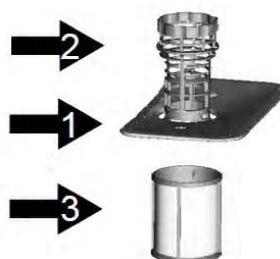

Démontage des filtres

Tournez le bloc de filtrage dans le sens contraire des aiguilles d'une montre pour déverrouiller les filtres de l'appareil.

Soulevez le bloc de filtrage, puis séparez les filtres.

Rincez les filtres sous l'eau courante à l'aide d'une brosse à poils souples.

Nettoyez régulièrement les filtres. Remplacez le bloc de filtrage en le tournant dans le sens des aiguilles d'une montre jusqu'à ce qu'il se verrouille en position.

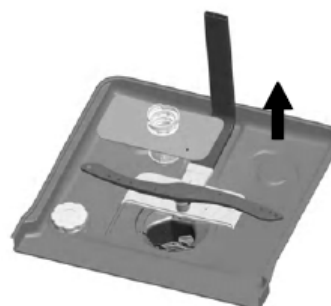

ATTENTION : Ne faites jamais fonctionner le lave-vaisselle sans les filtres.

Nettoyage de la porte

Nettoyez les bords de la porte avec un chiffon mouillé.

Afin d'éviter que l'eau ne pénètre dans le dispositif de verrouillage de la porte et n'atteigne les composants électriques, n'utilisez pas de produits nettoyants en aérosol.

Nettoyage des bras d'aspersion

Les bras d'aspersion doivent faire l'objet d'un nettoyage régulier afin d'éviter tout risque d'obstruction; les bras se démontent facilement.

Pour retirer les bras d'aspersion du haut et du bas, maintenez-les en les dévissant ou tirez dessus.

Lavez les bras d'aspersion sous l'eau courante puis remettez-les en place et assurez-vous que rien ne peut gêner leur mouvement de rotation.





Précautions contre le gel

Évitez de placer le lave-vaisselle dans un endroit où la température est inférieure à 0°C. Si cela s'avère indispensable, videz le lave-vaisselle, fermez la porte, débranchez le tuyau d'arrivée d'eau et videz-le.

CODES D'ERREUR

En cas de mauvais fonctionnement, l'indicateur lumineux correspondant clignotera rapidement pour vous avertir :

Indicateur lumineux clignote rapidement.	Signification	Cause possible
Indicateur lumineux du programme Express 	L'arrivée d'eau prend trop de temps.	Le robinet n'est pas ouvert, l'arrivée d'eau est obstruée ou la pression d'eau est insuffisante.
Indicateur lumineux du programme Verres 	Débordement	Certaines parties du lave-vaisselle fuient.

AVERTISSEMENT !

En cas de débordement, coupez l'arrivée d'eau avant d'appeler le réparateur.

GUIDE DE DÉPANNAGE

Problème	Causes possibles	Solutions
Le lave-vaisselle ne démarre pas.	Le fusible a sauté ou le disjoncteur s'est déclenché.	Remplacez le fusible ou relancez le disjoncteur. Débranchez tous les autres appareils qui seraient branchés sur le même circuit que le lave-vaisselle
	Le lave-vaisselle n'est pas sous tension.	Vérifiez que le lave-vaisselle est allumé et que sa porte est bien fermée. Vérifiez que le câble électrique est correctement branché .
	La porte est mal fermée.	Fermez bien la porte.
L'eau ne s'évacue pas du lave-vaisselle	Le tuyau d'évacuation est plié.	Vérifiez le tuyau d'évacuation.
	Le filtre est bouché	Vérifiez les filtres (voir le paragraphe "Nettoyage des filtres").
	L'évier est bouché	Vérifiez que l'évier se vide normalement. Si l'évier ne se vide pas, faites venir un plombier.
Formation de mousse à l'intérieur	Mauvais choix de détergent ou détergent périmé	N'utilisez que du détergent spécial pour lave-vaisselle afin d'éviter la formation de mousse. Néanmoins si cela se produit, ouvrez la porte du lave-vaisselle et laissez la mousse s'évaporer. Refermez et verrouillez la porte, puis lancez un programme de lavage pour vider l'eau. Répétez si nécessaire.
	Du liquide de rinçage a débordé.	En cas de débordement, essuyez immédiatement les coulures.
Taches sur les surfaces intérieures	Le détergent utilisé contenait du colorant.	Vérifiez que le détergent utilisé ne contient pas de colorant.
Film blanc sur les surfaces intérieures	Minéraux provenant d'une eau dure	Pour nettoyer l'intérieur, n'utilisez qu'une éponge humide avec un peu de détergent pour lave-vaisselle, et portez des gants en caoutchouc. N'utilisez jamais d'autre détergent que du détergent pour lave-vaisselle, afin d'éviter la formation de mousse.
Taches de rouille sur les couverts	Les couverts lavés ne résistent pas à la corrosion.	

	Du sel a été rajouté et aucun programme de lavage n'a été lancé après. Des traces de sel se sont mêlées à l'eau de lavage.	Utilisez toujours le programme de lavage express. Ajoutez du sel dans l'appareil sans insérer de vaisselle.
Le lave-vaisselle est bruyant.	La vaisselle s'entrechoque. Les bras d'aspersion cognent contre des éléments de vaisselle.	Reportez-vous au paragraphe "Chargement des paniers" pour placer correctement la vaisselle.
Les assiettes ne sont pas propres	La vaisselle n'a pas été disposée correctement.	Reportez-vous au paragraphe "Chargement des paniers".
	Le programme de lavage sélectionné n'est pas assez intensif.	Choisissez un programme plus intensif. Reportez-vous au paragraphe "Programmes de lavage".
	Quantité de détergent insuffisante, ou détergent non approprié.	Utilisez plus de détergent ou changez-en.
	Les bras d'aspersion sont bloqués.	Changez la disposition de la vaisselle de manière à ce que les bras d'aspersion puissent tourner librement.
	Les filtres ne sont pas propres ou ne sont pas disposés correctement.	Nettoyez et/ou assemblez le dispositif de filtrage correctement.
Taches et traces sur la vaisselle.	Le réglage du distributeur de liquide de rinçage est trop élevé.	Modifiez le réglage du réservoir à liquide de rinçage.
La vaisselle sèche mal.	Mauvais chargement	Reportez-vous au paragraphe "Chargement des paniers".
	Le réservoir de liquide de rinçage est vide ou n'est pas assez rempli.	Remplissez le réservoir ou augmentez le réglage, le cas échéant.
	Mauvais choix de programme	Choisissez un programme avec un temps de lavage plus long.

DONNÉES TECHNIQUES

Fiche technique de lave-vaisselle ménager conforme à la directive européenne 1059/2010:

Marque	Proline
Type/description	DWP4712A++WH, DWP4712A++SL
Nombre de couverts standard	12
Classe d'efficacité énergétique ①	A ⁺⁺
Consommation d'énergie annuelle ②	258kWh/an.
Consommation d'énergie pour un cycle de lavage standard	0.90kWh/cycle
Consommation de puissance en mode d'arrêt	0,45W
Consommation de puissance en mode de veille (porte ouverte)	0,49W
Consommation d'eau annuelle ③	3080 litres
Classe d'efficacité de séchage ④	A
Cycle de nettoyage standard ⑤	Eco 45°C
Durée du cycle de lavage standard	195 minutes.
Niveau sonore	47 dB(A) re 1 pW
Montage	Pose libre
Hauteur	84,5cm
Largeur	59,8cm
Profondeur (avec les connecteurs)	61cm
Puissance de consommation	1760-2100W
Tension/fréquence nominale	220-240V~ 50Hz
Pression hydraulique (pression du flux)	0,4-10 bar = 0,04-1 MPa

REMARQUE :

- ① A+++ (efficacité maximale) à D (efficacité minimale)
- ② Consommation d'énergie de "258" kWh par an, sur la base de 280 cycles de lavage standard avec alimentation en eau froide et de la consommation des modes à faible puissance. La consommation réelle d'énergie dépend des conditions d'utilisation de l'appareil.
- ③ Consommation d'eau de "3080" litres par an, sur la base de 280 cycles de lavage standard. La consommation réelle d'eau dépend des conditions d'utilisation de l'appareil.
- ④ A (efficacité maximale) à G (efficacité minimale)
- ⑤ Ce programme convient au lavage de vaisselle normalement sale. Il est le plus efficace pour ce type de vaisselle en termes de consommation d'eau et d'énergie.
L'appareil est conforme aux normes et directives européennes dans la version actuelle à la livraison:
 - LVD 2014/35/EU
 - EMC 2014/30/EU
 - ErP 2009/125/CE

Les valeurs ci-dessus ont été mesurées conformément aux normes dans des conditions de fonctionnement spécifiées, la quantité de détergent, etc.
Le manuel d'instructions est basé sur les normes et les règles de l'Union européenne.

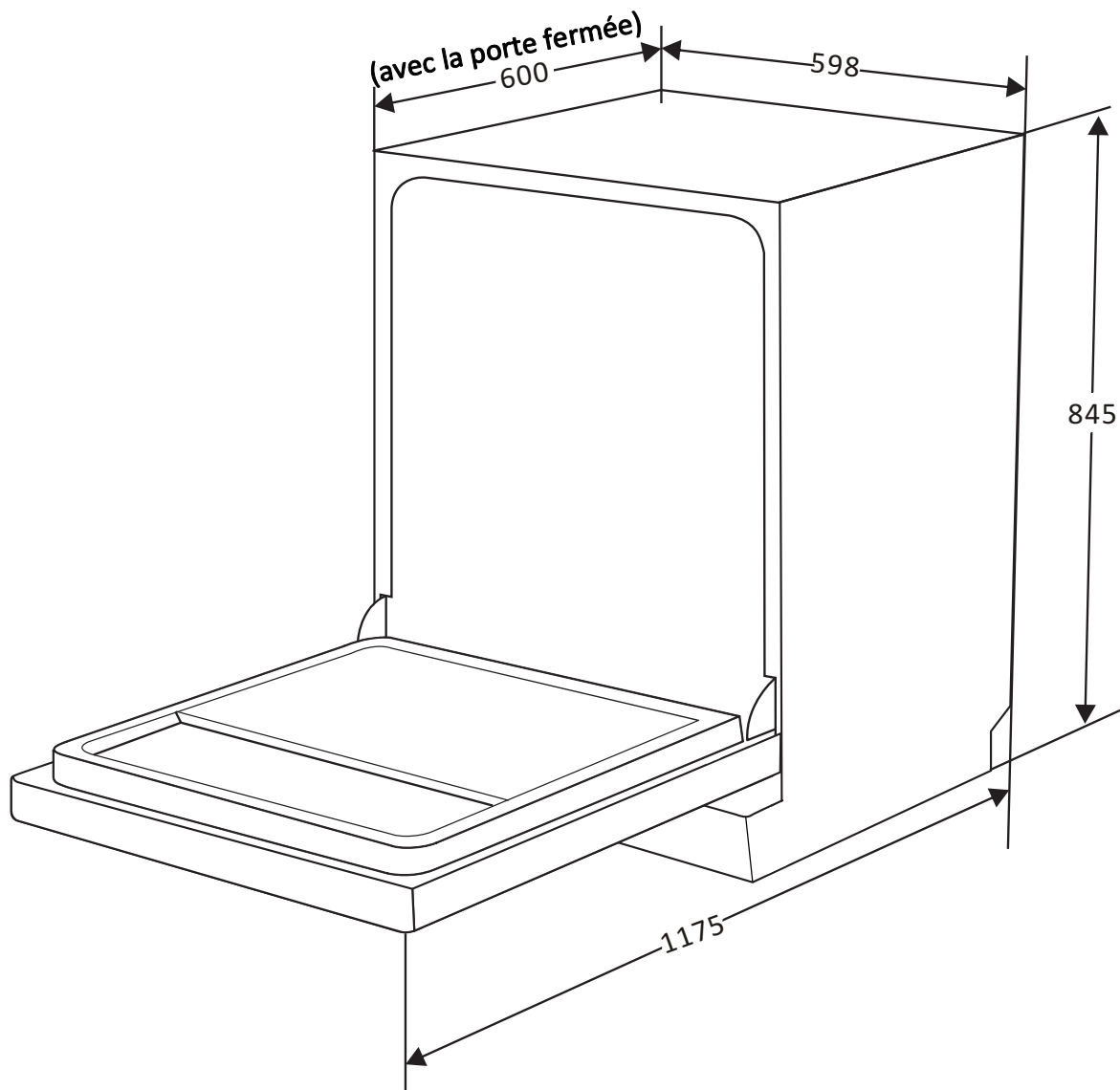

Nous nous excusons pour tout inconvénient causé par des incohérences mineures du manuel d'instructions, pouvant se produire dû à l'amélioration et le développement du produit.

MISE AU REBUT



En tant que distributeur responsable, nous accordons une grande importance à la protection de l'environnement.

Nous vous encourageons à respecter les procédures correctes de mise au rebut de votre appareil, des piles et des éléments d'emballage. Cela aidera à préserver les ressources naturelles et à garantir qu'il soit recyclé d'une manière respectueuse de la santé et de l'environnement.

Vous devez jeter ce produit et son emballage selon les lois et les règles locales.

Puisque ce produit contient des composants électroniques et parfois des piles, le produit et ses accessoires doivent être jetés séparément des déchets domestiques lorsque le produit est en fin de vie.

Pour plus de renseignements sur les procédures de mise au rebut et de recyclage, contactez les autorités de votre commune.

Apportez l'appareil à point de collecte local pour qu'il soit recyclé. Certains centres acceptent les produits gratuitement.

Hotline Darty France

Quels que soient votre panne et le lieu d'achat de votre produit en France, avant de vous déplacer en magasin Darty, appelez le 0 978 970 970 (prix d'un appel local) 7j/7 et 24h/24.

Hotline Vanden Borre

Le service après-vente est joignable au +32 2 334 00 00, du lundi au vendredi de 8h à 18h et le samedi de 9h à 18h.

En raison des mises au point et améliorations constamment apportées à nos produits, de petites incohérences peuvent apparaître dans ces instructions. Veuillez nous excuser pour la gêne occasionnée.

Ets Darty & fils SAS©14, route d'Aulnay 93140 Bondy France 28/05/2018