

SMEG

FOUR A MICRO-ONDE FMI120N1

MANUEL D'UTILISATION

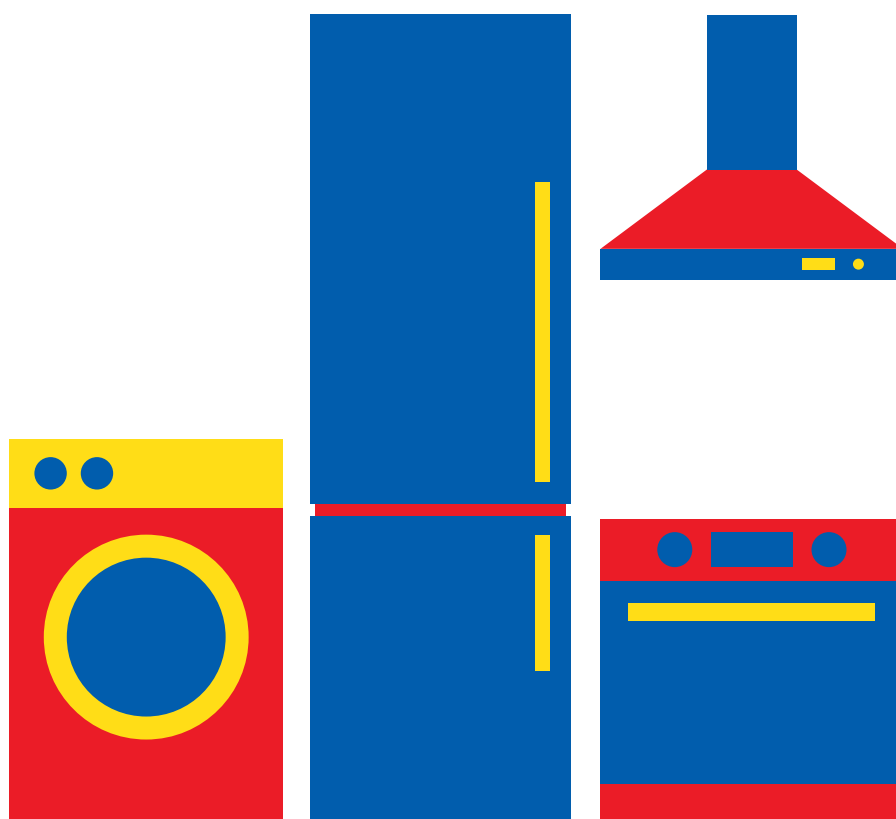

Besoin d'aide ? Rendez-vous sur www.communaute.darty.com



MANUEL D'UTILISATION FR
Micro-ondes

GEBRUIKSAANWIJZING NL
Magnetron

MANUAL D'USO IT
Microonde

BRUKSANVISNING SV
Mikrovågsugn



FR

Cher client,

Merci d'avoir choisi ce produit **SMEG**.

Veuillez lire très attentivement les instructions de cette notice, afin d'obtenir les meilleurs résultats de son utilisation.

CONSERVEZ CETTE NOTICE POUR TOUTE RÉFÉRENCE ULTÉRIEURE.

Gardez toujours le manuel d'utilisation à portée de main. Si vous prêtez cet appareil à quelqu'un, n'oubliez pas de donner aussi le manuel!

Vous pouvez aussi télécharger le manuel d'utilisation sur www.smeg.com

NL

Geachte klant,

Hartelijk dank voor het kiezen van dit **SMEG**-product.

Om er zeker van te zijn dat uw apparaat optimaal presteert, dient u deze gebruiksaanwijzing aandachtig door te lezen

BEWAAR DE DOCUMENTATIE BIJ DIT PRODUCT VOOR LATER GEBRUIK.

Houd de gebruiksaanwijzing altijd bij de hand. Indien u dit apparaat aan iemand uitleent, vergeet dan niet dit boekje mee te geven!

U kunt deze gebruiksaanwijzing ook downloaden via www.smeg.com

IT

Caro Cliente,

Grazie per aver scelto questo prodotto **SMEG**.

La preghiamo di leggere molto attentamente le istruzioni contenute in questo libretto al fine di poter ottenere i migliori risultati possibili.

CONSERVI LA DOCUMENTAZIONI DI QUESTO PRODOTTO PER IL FUTURO.

Conservare queste istruzioni per l'uso sempre a portata di mano e consegnarle ad un eventuale futuro utilizzatore al quale si è ceduto l'apparecchio!

Il manual d'uso è disponibili per il download anche alla pagina www.smeg.com

SV

Kära kund!

Innan vi går vidare skulle vi vilja tacka dig för att du valt vår **SMEG**.

Vi ber dig att läsa anvisningarna i detta häfte mycket noggrant eftersom det gör det möjligt för dig att få ut så mycket som möjligt av användningen av mikrovågsugnen.

SPARA DOKUMENTATIONEN TILL DENNA PRODUKT FÖR FRAMTIDA BRUK.

Förvara alltid bruksanvisningen där du lätt hittar den. Om du lånar ut mikrovågsugnen kan det vara bra att ge dem bruksanvisningen också!

Användarhandboken finns även tillgänglig för nedladdning på www.smeg.com

Sommaire

1. Avertissements	4
1.1. Consignes de sécurité	4
1.2. Élimination	9
1.3. Ce manuel d'utilisation	9
1.4. Comment lire le manuel d'utilisation	9
2. Description	10
2.1. Description générale	10
2.2. Control Panel	11
2.3. Accessoires	11
2.4. Description des fonctions.....	12
3. Utilisation	13
3.1. Les avantages des micro-ondes	13
3.2. Avertissements	14
3.3. Quel type de vaisselle peut être utilisé?	14
3.4. Première utilisation	16
3.5. Utilisation du four	16
3.6. Fonctions de cuisson.....	17
3.7. Fonctions spéciales et programmes automatiques	18
3.8. Pendant le fonctionnement.....	22
4. Nettoyage et entretien	23
4.1. Avertissements	23
4.2. Nettoyage des surfaces	23
4.3. Nettoyage ordinaire quotidien	23
4.4. Taches d'aliments ou résidus	23
4.5. Nettoyage de l'appareil	23
4.6. Que faire en cas de problème de fonctionnement?	24
5. Installation	25
5.1. Caractéristiques techniques.....	25
5.2. Instructions d'installation	25
6. Installation Images	95



Avertissements

1.1. Consignes de sécurité

Avant d'installer et d'utiliser cet appareil, lisez soigneusement les instructions fournies. Le fabricant ne peut être tenu pour responsable des dommages et blessures liés à une mauvaise installation ou utilisation. Conservez toujours cette notice avec votre appareil pour vous y référer ultérieurement"

SÉCURITÉ DES ENFANTS ET DES PERSONNES VULNÉRABLES **Avertissement! Risque d'asphyxie, de blessure ou d'invalidité permanente.**

- Cet appareil peut être utilisé par des enfants de plus de 8 ans, ainsi que
- des personnes dont les capacités physiques, sensorielles et mentales sont
- réduites ou dont les connaissances et l'expérience sont insuffisantes, à
- condition d'être surveillés par une personne responsable de leur sécurité."
- Ne laissez pas les enfants jouer avec l'appareil.
- Ne laissez pas les emballages à la portée des enfants..
- **AVERTISSEMENT:** Tenez les enfants éloignés de l'appareil lorsqu'il est en cours de fonctionnement ou lorsqu'il refroidit. Les parties accessibles sont chaudes.
- Si l'appareil est équipé d'un dispositif de sécurité enfants, nous vous recommandons de l'activer. Les enfants de moins de 3 ans ne doivent pas être laissés sans surveillance à proximité de l'appareil.
- Les enfants ne doivent pas nettoyer ni entreprendre une opération de maintenance sur l'appareil sans surveillance.

SÉCURITÉ GÉNÉRALE

- Cet appareil est conçu uniquement pour un usage domestique et des situations telles que:
 - dans des cuisines réservées aux employés dans des magasins, bureaux et autres lieux de travail ;
 - dans des bâtiments de ferme ;



- par les clients, dans des hôtels et autres lieux de séjour;
- en chambre d'hôtes.
- L'intérieur de l'appareil devient chaud lorsqu'il est en fonctionnement. Ne touchez pas les éléments chauffants se trouvant dans l'appareil. Utilisez toujours des gants de cuisine pour retirer ou enfourner des accessoires ou des plats allant au four.
- **Avertissement!** Ne faites pas chauffer de liquides ni d'autres aliments dans des récipients hermétiquement fermés. Ils pourraient exploser.
- N'utilisez que des ustensiles adaptés à une utilisation dans un four à microondes.
- Lorsque vous faites chauffer des aliments dans des récipients en plastique ou en papier, surveillez toujours l'appareil car ces matières peuvent s'enflammer.
- Cet appareil est uniquement destiné à chauffer des aliments et des boissons. L'utiliser pour sécher des aliments ou des vêtements, ou pour faire chauffer des compresses chauffantes, des chaussons, des éponges, des tissus humides ou autres pourrait provoquer des blessures ou un incendie."
- **Attention!** Le four ne peut pas être utilisé si:
 - La porte ne ferme pas correctement;
 - Les gonds de la porte sont endommagés;
 - Les surfaces de contact entre la porte et l'avant de l'appareil sont endommagées;
 - La vitre de la porte est endommagée;
 - Il y a fréquemment un arc électrique à l'intérieur, malgré l'absence de tout objet métallique.
- Le four ne peut être réutilisé qu'après avoir été réparé par un technicien du Service d'assistance technique.
- En présence de fumée, éteignez ou débranchez l'appareil et laissez la porte fermée pour étouffer les flammes.
- Si vous chauffez des boissons au micro-ondes, celles-ci peuvent entrer en ébullition après être sorties de l'appareil. Soyez prudent lorsque vous manipulez le récipient.



Avertissements

- Mélangez ou remuez le contenu des biberons et des petits pots pour bébés, puis vérifiez la température avant de nourrir votre enfant afin d'éviter les brûlures.
- Les oeufs dans leur coquille et les oeufs durs entiers ne doivent pas être chauffés dans l'appareil car ils pourraient exploser, même après la fin de la cuisson.
- **Attention!** Ne chauffez pas de l'alcool pur ni des boissons alcooliques. **RISQUE DE FEU !**
- **Attention!** Pour éviter que les aliments ne chauffent trop ou ne prennent feu, il est très important, quand vous chauffez de petites quantités de nourriture, de ne pas sélectionner des périodes de fonctionnement trop longues, ni des niveaux de puissance trop élevés. Le pain, par exemple, peut brûler au bout de 3 m avec une puissance trop élevée.
- Utilisez la fonction gril seulement pour gratiner et surveillez constamment l'appareil. Si vous utilisez un mode de fonctionnement combiné pour le gril, prêtez attention au temps
- N'approchez jamais les câbles d'alimentation d'autres appareils électriques de la porte chaude du four. La gaine isolante pourrait fondre. **Danger de court-circuit!**

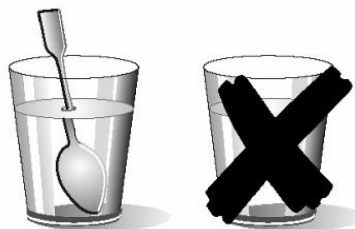

Attention quand vous chauffez des liquides!

- Si vous retirez des liquides du four (eau, café, thé, lait, etc..) lorsqu'ils sont près d'atteindre leur point d'ébullition, ils peuvent déborder ou des gouttes peuvent être projetées hors du récipient. **DANGER DE LÉSIONS ET DE BRÛLURES!**
Pour éviter cette situation, mettez une petite cuillère ou une baguette en verre dans le récipient dont vous chauffez le contenu.



INSTALLATION

- Le système électrique doit être équipé d'un moyen de déconnexion, avec une séparation de contact sur tous les pôles assurant une coupure complète de la catégorie de surtension III.
- Si une fiche est utilisée pour la connexion électrique, alors la même doit être accessible après l'installation.
- L'encloisonnement doit être assuré de façon à protéger des chocs électriques.
- **Attention:** Le four doit être obligatoirement relié à la terre.

NETTOYAGE

- Nettoyez régulièrement l'appareil et retirez-en les résidus alimentaires.
- Si vous ne nettoyez pas régulièrement l'appareil, sa surface peut se détériorer, ce qui pourrait réduire sa durée de vie et provoquer des situations dangereuses.
- N'utilisez pas de produits abrasifs ni de racloirs pointus en métal pour nettoyer la porte en verre car ils peuvent rayer sa surface, ce qui peut briser le verre.
- N'utilisez pas de nettoyeur vapeur pour nettoyer l'appareil.
- Les surfaces de contact de la porte (l'avant de la cavité et la partie intérieure de la porte) doivent être maintenues très propres pour garantir le bon fonctionnement du four.
- S'il vous plaît, soyez attentif aux indications concernant le nettoyage, figurant au point "Nettoyage et entretien du four".

RÉPARATION

- **Avertissement:** Avant toute opération de maintenance, déconnectez l'alimentation électrique.
- **Avertissement:** Toute opération de maintenance ou de réparation nécessitant le retrait de l'un des caches assurant la protection contre les micro-ondes ne doit être confiée qu'à un professionnel qualifié.
- Si le câble d'alimentation est endommagé, il ne doit être remplacé que par un professionnel qualifié afin d'éviter tout danger.



Avertissements

- **Avertissement:** Si la porte ou les joints de la porte sont endommagés, vous ne devez pas utiliser l'appareil tant qu'il n'a pas été réparé par un professionnel qualifié.
- Les réparations ou opérations de maintenance, en particulier des pièces sous tension, ne peuvent être réalisées que par des techniciens certifiés par le fabricant.

Vous éviterez d'endommager votre four ainsi que toute autre situation dangereuse si vous respectez les indications suivantes:

- Ne mettez pas le four en fonctionnement sans le manchon, le support du plateau et le plateau rotatif.
 - Ne mettez pas votre four en marche à vide. Sans rien à chauffer, il peut en effet se trouver en surcharge et être endommagé.
- RISQUE DE DÉTÉRIORATION!**
- Pour effectuer des tests de programmation du four, placez-y un verre d'eau. Celle-ci absorbera les micro-ondes et le four ne sera pas endommagé.
 - Ne couvrez et n'obstruez pas les ouvertures de ventilation.
 - N'utilisez que de la vaisselle adéquate pour micro-ondes. Vérifiez, avant de les utiliser dans le four, que la vaisselle et les récipients sont adaptés (voir chapitre sur le type de vaisselle).
 - Ne retirez pas le couvercle en mica situé au plafond de la cavité ! Ce couvercle évite que les graisses et particules d'aliments n'endommagent le générateur de micro-ondes.
 - Ne laissez aucun objet inflammable dans le four, il peut brûler si vous l'allumez.
 - N'utilisez pas le four comme rangement.
 - Vous ne pouvez pas cuire les œufs, avec ou sans coquille, dans un four micro-ondes car ils peuvent éclater.
 - N'utilisez pas le four micro-ondes pour frire dans l'huile, car il est impossible d'en contrôler la température sous l'action des micro-ondes.
 - Pour éviter les brûlures, utilisez toujours des gants de cuisine pour manipuler les récipients et toucher le four.
 - Le plateau rotatif et les grilles supportent une charge maximum de 8 kg. Ne dépassez pas cette charge, pour éviter des dégâts.



1.2. Élimination

Élimination de l'emballage



L'emballage porte la marque Point Vert. Pour éliminer les matériaux d'emballage, comme le carton, le polyuréthane et les films plastiques, utilisez des conteneurs adéquats. Vous garantisiez ainsi la réutilisation des matériaux d'emballage.

Enlèvement des appareils ménagers usagés



La Directive Européenne 2012/19/EU sur les Déchets des Equipements Electriques et Electroniques (DEEE), exige que les appareils ménagers usagés ne soient pas jetés dans le flux normal des déchets municipaux. Les appareils usagés doivent être collectés séparément afin d'optimiser le taux de récupération et le recyclage des matériaux qui les composent et réduire l'impact sur la santé humaine et l'environnement.

Le symbole de la "poubelle barrée" est apposée sur tous les produits pour rappeler les obligations de collecte séparée.

Les consommateurs devront contacter les autorités locales ou leur revendeur concernant la démarche à suivre pour l'enlèvement de leur vieil appareil.

Avant d'éliminer votre appareil, rendez-le inutilisable. Tirez le câble d'alimentation, coupez-le et jetez-le.

1.3. Ce manuel d'utilisation

Ce manuel d'utilisation fait partie intégrante de l'appareil. Conservez-le en parfait état et à portée de main de l'utilisateur pendant tout le cycle de vie de l'appareil.

- Lisez attentivement ce manuel d'utilisation avant d'utiliser l'appareil.

1.4. Comment lire le manuel d'utilisation

Ce manuel d'utilisation utilise les conventions de lecture suivantes:



Avertissements

Informations générales sur ce manuel d'utilisation, la sécurité et l'élimination finale.



Description

Description de l'appareil et de ses accessoires.



Utilisation

Informations sur l'utilisation de l'appareil et des accessoires, conseils de cuisson.



Nettoyage et entretien

Informations pour un nettoyage et un entretien corrects de l'appareil.



Installation

Informations pour le technicien qualifié : installation, mise en fonction et essai.



Avertissement de sécurité



Information



Suggestion



Description

2.1. Description générale

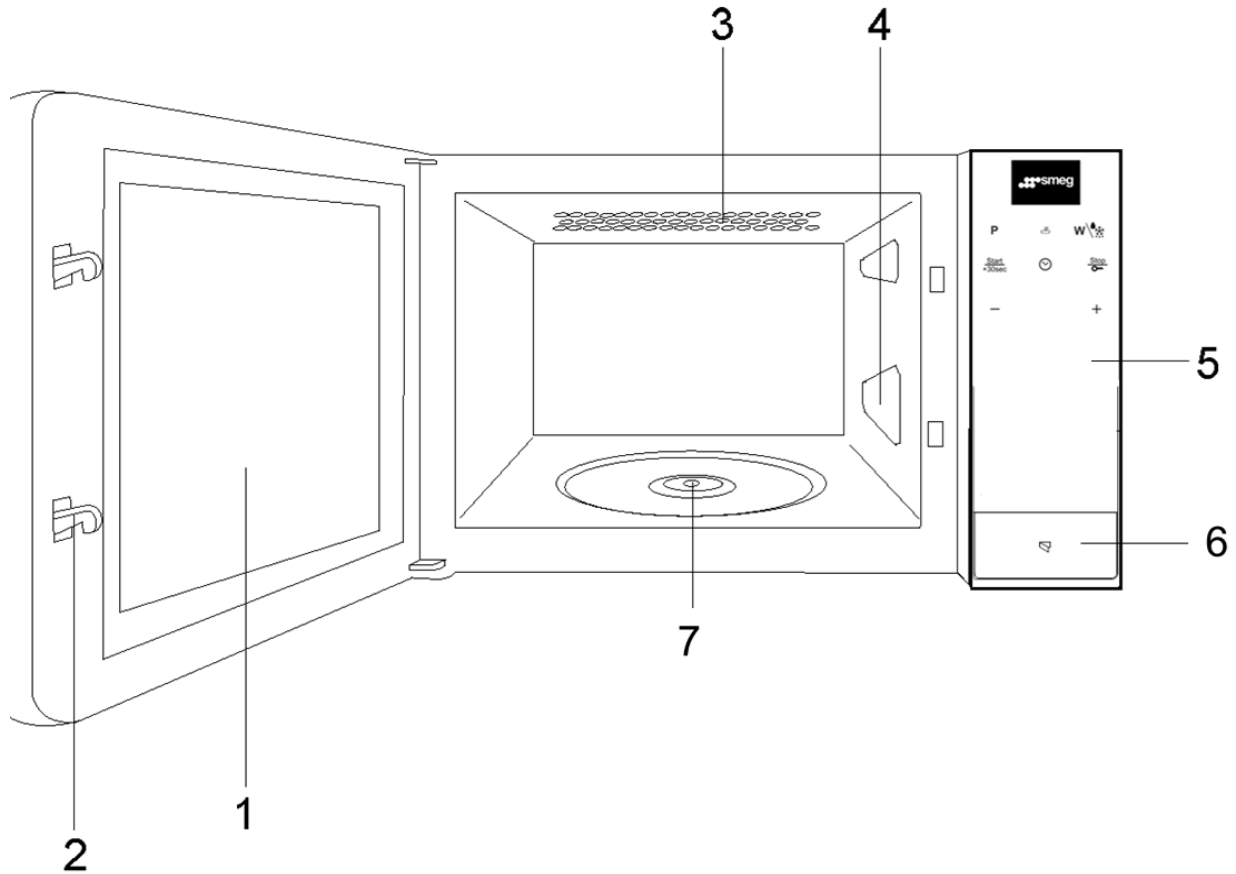

1. Vitre de la porte
2. Languette
3. Grill en quartz
4. Cache en mica
5. Panneau de commandes
6. Bouton d'ouverture
7. Orifice pour le support du plateau tournant



2.2. Control Panel

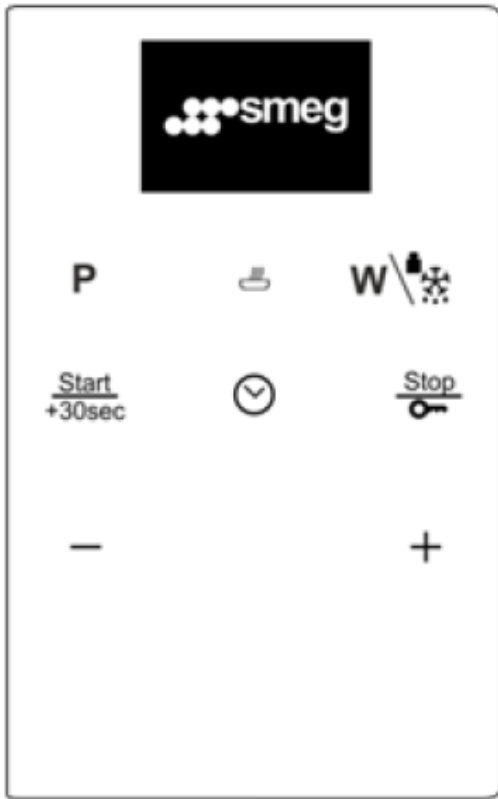

- | | | |
|---|--|----------------------------------|
| 1 | | Display (Affichage) |
| 2 | | Touche Programme |
| 3 | | Touche de la Durée |
| 4 | | Touche Puissance / Poids |
| 5 | | Touche Start |
| 6 | | Touche de l'Horloge |
| 7 | | Touche Stop/ Blocage de Sécurité |
| 8 | | Touche moins |
| 9 | | Touche plus |

2.3. Accessoires

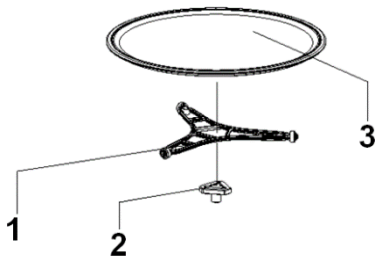

1. Support du plateau tournant
2. Accouplement de moteur
3. Plateau tournant

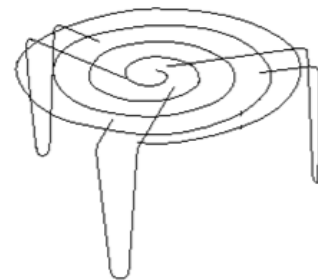

Grille



Certains modèles ne sont pas équipés de ces accessoires.



Description

2.4. Description des fonctions

Symbole	Description	Puissance	Aliments
	Micro-ondes	P 01 -----160W	Décongélation lente pour les aliments délicats. Garder chaud.
		P 02 -----320W	Cuire à chaleur douce, faire revenir du riz. Décongélation rapide.
		P 03 -----480W	Faire fondre du beurre. Chauffer des aliments pour bébés.
		P 04 -----640W	Cuire des légumes et des aliments. Cuire et chauffer délicatement. Chauffer et cuire de petites quantités. Chauffer des aliments délicats.
		P 05 -----700W	Cuire et chauffer rapidement des liquides et aliments pré-cuisinés.
	Micro-ondes + Grill	P 01 -----95W	Gratiner des toasts.
		P 02 -----135W	Cuire au grill de la volaille et de la viande.
		P 03 -----170W	Cuire des tourtes et des gratins.
		P 04 -----200W	Préparer des rôtis.
		P 05 -----230W	Cuire des gratins de pommes de terre.
	Grill	---	Griller
	Décongélation	---	Décongélation par temps

AUTO - 1	Cuisson Automatique	---	Pommes de terre bouillies
AUTO - 2		---	Beignets et ragoûts
AUTO - 3		---	Purée



3.1. Les avantages des micro-ondes

Avec une cuisinière traditionnelle, la chaleur créée par les brûleurs de gaz ou par les résistances pénètre lentement de l'extérieur vers l'intérieur de l'aliment. Il y a, par conséquent, une grande perte d'énergie pour chauffer l'air, les composants du four et les récipients.

Dans les micro-ondes, la chaleur est générée par les aliments eux-mêmes, elle passe de l'intérieur vers l'extérieur. Il n'y a aucune perte de chaleur dans l'air, dans les parois de la cavité ni dans les récipients (s'ils sont bien adaptés aux micro-ondes), c'est-à-dire que seul l'aliment est chauffé.

En résumé, les fours micro-ondes offrent les avantages suivants :

1. Gain de temps de cuisson : réduction jusqu'à 3/4 du temps par rapport à la cuisson traditionnelle.
2. Décongélation ultrarapide des aliments, ce qui réduit le risque de produire des bactéries.
3. Économie d'énergie.
4. Le temps de cuisson étant réduit, les aliments gardent mieux leur valeur nutritive.
5. Nettoyage facile.

Mode de fonctionnement du four micro-ondes

Le four micro-ondes possède une valve à haute tension appelée magnétron, qui convertit l'énergie électrique en énergie micro-ondes. Ces ondes électromagnétiques sont canalisées vers l'intérieur du four au moyen d'un conducteur d'ondes puis distribuées par un diffuseur métallique ou au moyen d'une base céramique.

À l'intérieur du four, les micro-ondes se propagent dans tous les sens et sont réfléchies par les parois métalliques. Elles pénètrent alors uniformément dans les aliments.

Comment les aliments chauffent-ils?

Tous les aliments contiennent de l'eau dont les molécules vibrent sous l'action des micro-ondes.

La friction entre les molécules provoque la chaleur qui élève la température des aliments. Ils peuvent être décongelés, cuits ou maintenus chauds.

Du fait que les aliments chauffent de l'intérieur :

- Ils peuvent être cuisinés sans liquides ni graisses, ou avec très peu ;
- Décongeler, chauffer ou cuisiner est plus rapide dans un four micro-ondes que dans un four conventionnel ;
- Les vitamines, sels minéraux et substances nutritives sont conservés ;
- Ni la couleur naturelle ni le goût des aliments ne sont altérés.

Les micro-ondes traversent la porcelaine, le verre, le carton, le plastique, mais pas le métal. Vous ne pouvez donc pas utiliser dans le four micro-ondes de récipients métalliques, ou dont certaines parties sont en métal.

Les micro-ondes sont réfléchies par le métal...

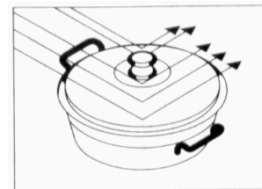

...traversent le verre et la porcelaine...

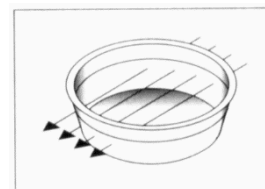

... et sont absorbées par les aliments.

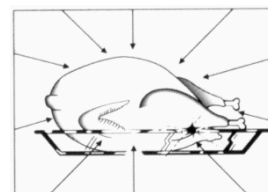



Utilisation

3.2. Avertissements



Température élevée à l'intérieur du four durant l'utilisation

Risque d'incendie ou d'explosion

- N'utilisez pas de produits en spray à proximité du four.
- N'utilisez pas et ne laissez pas du matériel inflammable à proximité du four.
- N'utilisez pas de vaisselle ni de récipients en plastique pour la cuisson des aliments (à l'exception de la fonction micro-ondes).
- N'introduisez pas de boîtes ni de récipients fermés à l'intérieur du four.
- Ne laissez pas le four sans surveillance durant la cuisson, car des graisses et des huiles peuvent s'en écouler.
- Sortez du four toutes les lèchefrites et les grilles non utilisées pendant la cuisson.

3.3. Quel type de vaisselle peut être utilisé?

Fonction Micro-ondes

Avec la fonction Micro-ondes, tenez compte du fait que les micro-ondes sont réfléchies par les surfaces métalliques. En revanche, le verre, la porcelaine, la terre cuite, le plastique et le papier laissent passer les micro-ondes.

C'est pourquoi, les **casseroles et la vaisselle de cuisine en métal ou les récipients avec des parties ou des décorations métalliques ne doivent pas être utilisés dans le micro-ondes.**

Le verre et la terre cuite avec des **décorations ou parties métalliques** (par ex., verre de plomb) ne doivent pas non plus être utilisés.

L'**idéal** pour cuisiner dans le four micro-ondes est d'utiliser le verre, la porcelaine ou la terre cuite réfractaires, ainsi que le plastique résistant à la chaleur. Le verre et la porcelaine très fins et fragiles doivent être utilisés pendant des temps courts, pour décongeler ou chauffer des aliments déjà cuisinés.

Testez la vaisselle

Placez la vaisselle à l'intérieur du four pendant 20 secondes à température maximale. Si elle est froide ou tiède, elle est apte. En revanche, si elle

chauffe beaucoup ou provoque des étincelles, elle n'est pas apte.

Les aliments chauds transmettent la chaleur à la vaisselle, qui peut devenir très chaude. C'est pourquoi il faut toujours utiliser un **gant**.

Fonction Grill

Dans le cas de la fonction Grill, la vaisselle doit résister à des températures d'au moins 250°C. La vaisselle en plastique n'est pas adéquate.

Fonction Combinée

Avec la fonction Combinée, la vaisselle à utiliser doit être apte tant pour le micro-ondes que pour le grill.

Récipients et papier d'aluminium

Les plats pré-cuisinés dans des récipients en aluminium ou recouverts de papier aluminium peuvent être mis dans le micro-ondes à condition de respecter les points suivants:

Tenez compte des recommandations du fabricant qui figurent sur l'emballage.

- Les récipients en aluminium ne doivent pas avoir une hauteur supérieure à 3 cm ni entrer en contact avec les parois de l'intérieur du four (distance min. de 3 cm). Le couvercle en aluminium doit être retiré.
- Placez le récipient en aluminium directement sur le plateau tournant. Si vous utilisez la grille, placez le récipient sur un plateau en porcelaine. Ne mettez jamais le récipient directement sur la grille!
- Le temps de cuisson est plus long car les micro-ondes pénètrent dans les aliments seulement par le haut. En cas de doute, utilisez seulement la vaisselle apte pour micro-ondes.
- Le papier aluminium peut être utilisé pour réfléchir les micro-ondes lors du processus de décongélation. Les aliments délicats, tels que la volaille ou la viande hachée, peuvent être protégés de la chaleur excessive en couvrant les extrémités.
- **Important:** le papier aluminium ne doit pas entrer en contact avec les parois de l'intérieur du four afin d'éviter la formation d'étincelles.



Couvercle

Il est recommandé d'utiliser des couvercles en verre, en plastique ou du film transparent, car ils offrent les avantages suivantes:

1. Ils empêchent une évaporation excessive (en particulier lors des cuissons très longues);
2. Le processus de cuisson est plus rapide;
3. Les aliments ne se dessèchent pas;
4. L'arôme est conservé.

Le couvercle doit avoir des orifices pour qu'il ne se forme aucun type de pression. Les sacs en plastique doivent aussi être ouverts. Les biberons tout comme les petits pots pour bébés et autres récipients similaires ne doivent être chauffés que sans couvercle, car ils pourraient exploser.

Le tableau suivant vous donne une idée générale du type de vaisselle approprié pour chaque situation.

Tableau – Vaisselle

Mode de fonctionnement Type de vaisselle	Micro-ondes		Grill	Micro-ondes + Grill
	Décongeler / chauffer	Cuire		
Verre et porcelaine 1) domestique, non résistant au feu, lavable au lave-vaisselle.	oui	oui	non	non
Céramique vitrifiée verre et porcelaine résistant au feu	oui	oui	oui	oui
Céramique, vaisselle en grès 2) non vitrifiée vitrifiée sans décorations métalliques	oui	oui	non	non
Vaisselle en terre cuite 2) vitrifiée non vitrifiée	oui non	oui non	non non	non non
Vaisselle en plastique 2) résistant à la chaleur jusqu'à 100°C résistant à la chaleur jusqu'à 250°C	oui oui	non oui	non non	non non
Films plastiques 3) Film pour la conservation des aliments Cellophane	non oui	non oui	non non	non non
Papier, carton 4)	oui	non	non	non
Métal Papier aluminium Emballages en aluminium 5)	oui non	non oui	oui oui	non oui
Accessoires	oui	oui	oui	oui

1. Sans bord doré ou argenté et sans verre de plomb.
2. Suivez les indications du fabricant.
3. N'utilisez pas de liens ou attaches métalliques pour fermer les sacs. Perforez les sacs. N'utilisez les films que pour couvrir.

4. N'utilisez pas d'assiettes en papier.

5. Seulement les emballages en aluminium peu profonds et sans couvercle. L'aluminium ne doit pas entrer en contact avec les parois intérieures du four.



Utilisation

3.4. Première utilisation

1. Éliminez les éventuelles pellicules de protection à l'extérieur et à l'intérieur de l'appareil y compris les accessoires.
2. Enlevez les éventuelles étiquettes (à l'exception de la plaque contenant les données techniques) appliquées sur les accessoires et dans la cavité de cuisson.
3. Enlevez et lavez tous les accessoires de l'appareil (voir 4 Nettoyage et entretien).
4. Chauffez le four à vide à la température maximale (fonctions traditionnelles) pour éliminer les éventuels résidus de fabrication.



Pour le premier réchauffage, utilisez une fonction traditionnelle et non une fonction micro-ondes.

3.5. Utilisation du four

Conditions de fonctionnement

Stand-by: Quand aucune fonction n'est sélectionnée, l'afficheur indique l'heure.

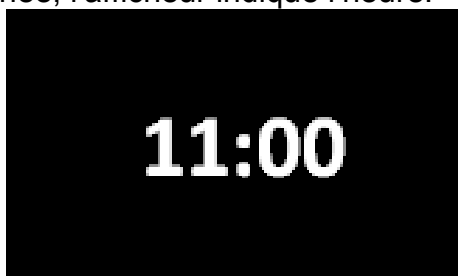

ON: Lorsqu'on a démarré une fonction quelconque, l'afficheur indique les paramètres sélectionnés pour l'heure, la durée et la puissance des micro-ondes.



Réglage de l'heure

À la première utilisation, ou après une coupure de courant, le symbole **0:00** clignote sur l'afficheur de l'appareil. Pour commencer une cuisson, sélectionnez l'heure courante.

1. Appuyez sur la touche de l'**HORLOGE** (6) jusqu'à ce que les chiffres se mettent à clignoter.
2. Indiquer la valeur de l'heure en appuyant "–" ou "+" keys touches (8/9).
3. Appuyez à nouveau sur la touche de l'**HORLOGE** (6) pour régler les minutes.
4. Indiquer la valeur de en appuyant "–" ou "+" keys touches (8/9).
5. Pour terminer, appuyez à nouveau sur la touche de l'**HORLOGE** (6).



Il est impossible de modifier l'heure si le four est **ON**.

Blocage de sécurité

Le fonctionnement du four peut être bloqué (par exemple, pour éviter son utilisation par des enfants).

1. Appuyez sur la touche **STOP/ Blocage de Sécurité** (7) pendant 3 secondes. À la fin de ce temps, un signal sonore retentit. L'écran affichera 4 lignes et le four se bloquera.
2. L'horloge continuera à être affichée et indicateur de blocage de sécurité s'allume sur le **Display** (1).
3. Pour débloquer le four, appuyez sur la touche **STOP/ Blocage de Sécurité** (7) pendant 3 secondes. À la fin de ce temps, un signal sonore retentit et l'écran affichera à nouveau l'horloge.

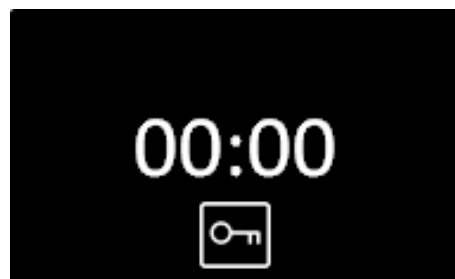



3.6. Fonctions de cuisson

Micro-ondes



1. Appuyez sur la touche **PROGRAMME «P»** (2). L'indicateur de la fonction **MICRO-ONDES**  s'allume sur le **Display** (1).
2. Validez la fonction en appuyant de nouveau sur la touche **PROGRAMME «P»** (2).
3. Appuyez sur la touche de la **DURÉE** (3).
4. Indiquez le temps de fonctionnement en appuyant les touches “-” ou “+” (8/9).
5. Validez en appuyant sur la touche **DURÉE** (3) de nouveau.
6. Pour modifier la puissance du micro-ondes, appuyez sur la touche **PUISSANCE / POIDS** (4). (Si vous n'appuyez pas sur cette touche, le four fonctionnera par défaut à la puissance maximale.)
7. Pour modifier le niveau de puissance appuyer les touches “-” ou “+” (8/9).
8. Validez en appuyant sur la touche **PUISSANCE/ POIDS** (4) de nouveau.
9. Appuyez sur la touche **START** (5). Le micro-ondes se met en marche.



La fonction de cuisson s'arrête à l'ouverture de la porte. À la fermeture, appuyez sur la manette des fonctions pour reprendre la cuisson.

Fonction QUICK START micro-ondes



La fonction QUICK START permet d'activer rapidement les microondes; elle est utile pour réchauffer de petites quantités de liquides ou d'aliment.

1. En le mode veille, appuyez sur **START** (5). L'appareil se met immédiatement en marche à la fonction de MICRO-ONDES à la puissance maximale pendant 30 secondes.
2. Si vous souhaitez augmenter le temps de fonctionnement, appuyez sur la touche **START** (5) de nouveau. Chaque fois que vous appuyez sur la touche **START** (5) la durée augmente de 30 secondes.

Combinées



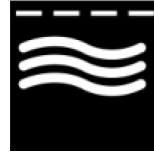

La cuisson combinée est l'ensemble d'une cuisson traditionnelle associée aux microondes.

Micro-ondes + Gril

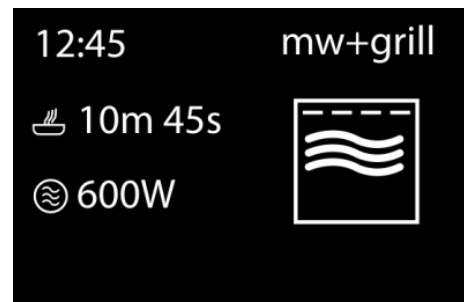

Le gril permet de dorer parfaitement la surface des aliments. L'action des micro-ondes permet en revanche de cuisiner rapidement la partie interne des aliments.



1. Appuyez sur la touche **PROGRAMME «P»** (2).
2. Sélectionnez la fonction **MICRO-ONDES + GRILL**  en appuyant les touches “-” ou “+” (8/9).
3. Validez la fonction en appuyant sur **PROGRAMME «P»** (2).
4. Appuyez sur la touche de la **DURÉE** (3).
5. Indiquez le temps de fonctionnement en appuyant les touches “-” ou “+” (8/9).
6. Validez en appuyant sur la touche **DURÉE** (3) de nouveau.
7. Pour modifier la puissance du micro-ondes, appuyez sur la touche **PUISSANCE / POIDS** (4). (Si vous n'appuyez pas sur cette touche, le four fonctionnera par défaut à la puissance maximale.)
8. Pour modifier le niveau de puissance appuyer les touches “-” ou “+” (8/9).
9. Validez en appuyant sur la touche **PUISSANCE/ POIDS** (4) de nouveau.
10. Appuyez sur la touche **START** (5). Le micro-ondes se met en marche.



Utilisation impropre

Risque de dommages à l'appareil

- N'utilisez pas les fonctions combinées pour chauffer ou faire bouillir des liquides.



Utilisation

Fonctions de cuisson traditionnelles

Gril



La chaleur émanant de la résistance du gril permet d'obtenir d'excellents résultats surtout avec les viandes de petite/moyenne épaisseur et permet un dorage uniforme en fin de cuisson. Idéal pour les saucisses, les côtelettes, le bacon. Cette fonction permet de griller uniformément de grandes quantités d'aliments, en particulier la viande.



1. Appuyez sur la touche **PROGRAMME «P»** (2).
2. Sélectionnez la fonction **GRILL**  en appuyant les touches “-” ou “+” (8/9).
3. Validez la fonction en appuyant sur **PROGRAMME «P»** (2).
4. Appuyez sur la touche de la **DURÉE** (3).
5. Indiquez le temps de fonctionnement en appuyant les touches “-” ou “+” (8/9).
6. Validez en appuyant sur la touche **DURÉE** (3) de nouveau.
7. Appuyez sur la touche **START** (5). Le micro-ondes se met en marche.

3.7. Fonctions spéciales et programmes automatiques

Décongélation par temps (manuelle)

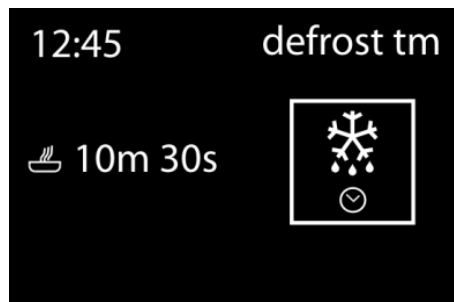

Cette fonction permet de décongeler les aliments avec la fonction micro-ondes en fonction d'un temps sélectionnable.

1. Appuyez sur la touche **PROGRAMME «P»** (2).
2. Sélectionnez la fonction **DECONGELATION**



PAR TEMPS en appuyant les touches “-” ou “+” (8/9).

3. Validez la fonction en appuyant sur **PROGRAMME «P»** (2).
4. Appuyez sur la touche de la **DURÉE** (3).
5. Indiquez le temps de fonctionnement en appuyant les touches “-” ou “+” (8/9).
6. Validez en appuyant sur la touche **DURÉE** (3) de nouveau.
3. Appuyez sur la touche **START** (5). Le micro-ondes se met en marche.
4. Lorsque le four s'arrête et sonne, retournez les aliments. Pour continuer le processus de décongélation, refermez la porte du micro-ondes, puis appuyez sur la touche **START**(5).



Sélectionnée est supérieure à 5 minutes, il faudra retourner l'aliment à l'intérieur de la cavité pour un résultat optimal



Décongélation par poids (automatique)



Cette fonction permet de décongeler les aliments avec la fonction micro-ondes en fonction du poids et du type d'aliments à décongeler.

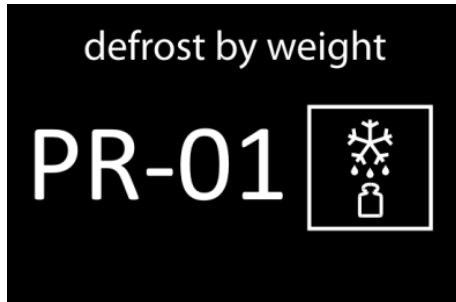

1. Appuyez sur la touche **PROGRAMME «P»** (2).
2. Sélectionnez la fonction **DECONGELATION PAR POIDS**  en appuyant les touches “-” ou “+” (8/9).
3. Validez la fonction en appuyant sur **PROGRAMME «P»** (2).
4. Le programme « **P01** » clignote (par défaut).
5. Indiquez le type d'aliment (programme en appuyant les touches “-” ou “+” (8/9). (voir tableau ci-dessous). (Si vous ne appuyez pas les touches “-” ou “+” (8/9) le four sélectionnera par défaut le programme «P01».)
6. Confirmez en appuyant sur la touche **PUISSANCE / POIDS** (4).
7. Sur l'écran, vous verrez le poids (ex. « **0.1** » par défaut) et l'indicateur de poids «**kg**» clignote.



8. Indiquez le poids de la nourriture (ex. « **1,2 kg** ») en appuyant les touches “-” ou “+” (8/9).
9. Validez en appuyant sur la touche **PUISSANCE / POIDS** (4). Le programme que

vous avez sélectionné avant (ex: «**P01**») clignote de nouveau.

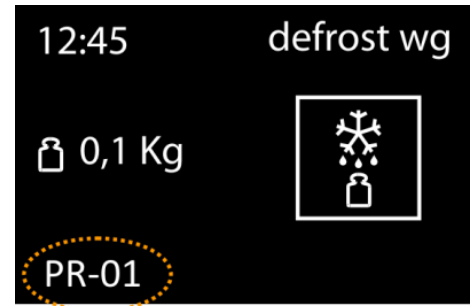

10. Appuyez sur la touche **START** (5). Le micro-ondes se met en marche.
11. Lorsque le four s'arrête, sonne et «**TURN**» clignote sur l'affichage (1), retournez les aliments. Pour continuer le processus de décongélation, refermez la porte du micro-ondes, puis appuyez sur la touche **START** (5).



Pour un résultat optimal durant la phase de décongélation, il faudra tourner l'aliment à l'intérieur de la cavité.

Le tableau suivant présente les programmes de la fonction Décongélation par poids, avec les intervalles de poids, les temps de décongélation et les temps de repos (pour garantir que l'aliment présente une température uniforme).

Programme	Aliment	Poids	Temps	Temps de repos
PR-01	Viande	0,1 – 2,5	03m00s – 1h15m	20 – 30 min
PR-02	Volaille	0,1 – 2,5	03m00s – 1h15m	20 – 30 min
PR-03	Poisson	0,1 – 2,5	03m20s – 01h23m	20 – 30 min
PR-04	Fruits	0,1 – 1,0	02m36s – 26m00s	5 – 10 min
PR-05	Pain	0,1 – 1,5	02m25s – 36m15s	5 – 10 min



Utilisation

Fonctions spéciales

Auto 1 (cuire 500g de pommes de terre)

1. Mettez le ragoût / les aliments à l'étouffée (par exemple : chou, poulet à l'étouffée) dans un plat, couvrez et placez sur le plateau du four micro-ondes
2. Appuyez sur la touche **PROGRAMME «P»** (2).
3. Positionnez le sélecteur de fonctions sur «**AUTO 1**» en appuyant les touches “-” ou “+” (8/9).
4. Validez la fonction en appuyant sur **PROGRAMME «P»** (2).



5. Appuyez sur la touche **START** (5). Le four se met en marche et l'écran affiche le temps de fonctionnement restant.

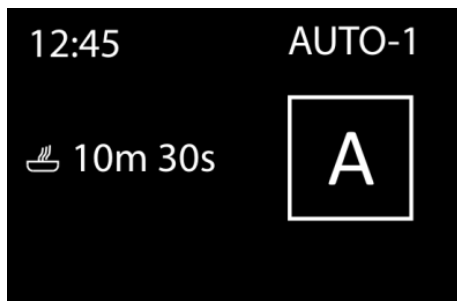

Auto 2 (ragoûts / cuisson à l'étouffée)

1. Mettez le ragoût / les aliments à l'étouffée (par exemple : chou, poulet à l'étouffée) dans un plat, couvrez et placez sur le plateau du four micro-ondes
2. Appuyez sur la touche **PROGRAMME «P»** (2).
3. Positionnez le sélecteur de fonctions sur «**AUTO 2**» en appuyant les touches “-” ou “+” (8/9).
4. Validez la fonction en appuyant sur **PROGRAMME «P»** (2).

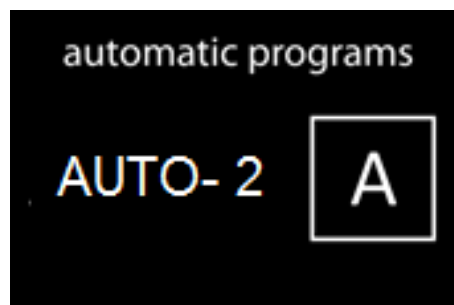

5. Appuyez sur la touche **START** (5). Le four se met en marche et l'écran affiche le temps de fonctionnement restant.

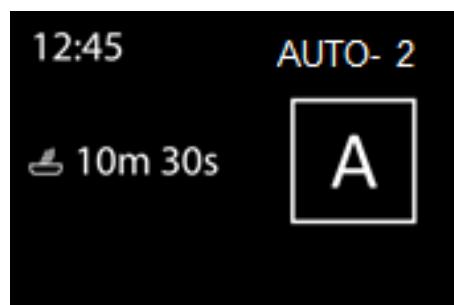

6. Lorsque le four s'arrête, sonne et «**TURN**» clignote sur l'affichage (1), retournez les aliments. Pour continuer le processus de décongélation, refermez la porte du micro-ondes, puis appuyez sur la touche **START** (5).

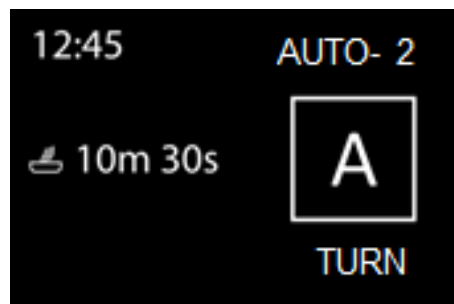



Auto 3 (purée de pommes de terre)

1. Préparez une purée à partir de 1 kg de pommes de terre crues. Mettez la purée dans un récipient (d'environ 25-26 cm de diamètre), puis placez-le sur le plateau du micro-ondes.
2. Appuyez sur la touche **PROGRAMME «P»** (2).
3. Positionnez le sélecteur de fonctions sur «**AUTO 3**» en appuyant les touches “-” ou “+” (8/9).
4. Validez la fonction en appuyant sur **PROGRAMME «P»** (2).

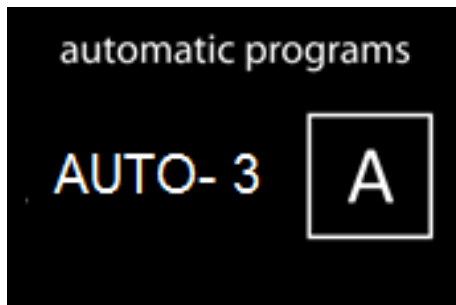

5. Appuyez sur la touche **START** (5). Le four se met en marche et l'écran affiche le temps de fonctionnement restant.

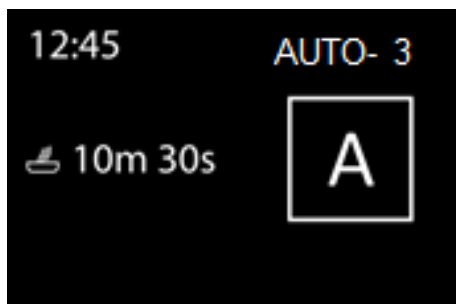

4. Définissez les paramètres désirés (durée et puissance) tels que décrits au chapitre «Fonctions de base»
5. Appuyez sur la touche **PROGRAMME «P»** (2) jusqu'à ce qu'un signal sonore soit émis et l'indication «**MEM**» s'affiche (1).



Procédure d'utilisation de la mémoire

1. Appuyez sur la touche **PROGRAMME «P»** (2).
2. Sélectionnez la fonction «**MEM**» en appuyant les touches “-” ou “+” (8/9).
3. Validez la fonction en appuyant sur **PROGRAMME «P»** (2).
4. Appuyez sur la touche **START** (5). Le four se met en marche.



Fonction Mémoire

La fonction «**MEM**» permet de mémoriser une combinaison de paramètres (temps de cuisson et puissance) fréquemment utilisés. Il y a 3 mémoires indépendantes pour les fonctions principales : **Micro ondes**, **Gril** et **Micro-ondes + Gril**.

Procédure de mémorisation

1. Appuyez sur la touche **PROGRAMME «P»** (2).
2. Sélectionnez la fonction **désirée** (par exemple, Micro-ondes) en appuyant les touches “-” ou “+” (8/9).
3. Validez la fonction en appuyant sur **PROGRAMME «P»** (2).

Effacer une combinaison mémorisée

1. Appuyez sur la touche **PROGRAMME «P»** (2).
2. Sélectionnez la fonction «**MEM**» en appuyant les touches “-” ou “+” (8/9).
3. Validez la fonction en appuyant sur **PROGRAMME «P»** (2).
4. Appuyez sur la touche **STOP/ Blocage de Sécurité** (7) jusqu'à ce qu'un signal sonore soit émis. Le micro-ondes se met en veille.



3.8. Pendant le fonctionnement...

Lors du processus de cuisson, vous pouvez ouvrir la porte quand bon vous semble. Si vous le faites:

- LA PRODUCTION DE MICRO-ONDES S'INTERROMPT IMMÉDIATEMENT.
- Le grill se désactive mais reste toutefois à une température élevée.
- Le temporisateur s'arrête et l'écran indique le temps de fonctionnement restant.

Si vous le souhaitez, vous pouvez:

1. Retourner ou remuer les aliments afin d'obtenir une cuisson uniforme.
2. Modifier le niveau de puissance du four micro-ondes en appuyant sur les touches “-” ou “+” (8/9).
3. Sélectionner une autre fonction à l'aide des boutons de fonction.

4. Modifier le temps de fonctionnement restant en appuyant les touches “-” ou “+” (8/9).

Refermez la porte, puis appuyez sur la touche **START**. De cette façon, l'appareil se remet en marche.

Interruption de la fonction

Pour interrompre le programme, appuyez sur la touche **STOP** ou ouvrez la porte de l'appareil.

Si vous souhaitez annuler le processus de cuisson, refermez la porte, puis appuyez sur la touche **STOP**. Un signal sonore est alors émis et l'écran indique l'heure.

Fin du programme

Une fois le programme terminé, le signal sonore retentit 3 fois et l'écran indique «**End**». Les signaux sonores se répètent toutes les 30 secondes jusqu'à ce que vous ouvriez la porte ou que vous appuyiez sur la touche «**STOP**».



4.1. Avertissements



Température élevée à l'intérieur du four après l'utilisation.

Risque de brûlures

- N'effectuez les opérations de nettoyage qu'après avoir laissé refroidir le four.



Utilisation impropre

Risque de dommages aux surfaces

- N'utilisez pas de jets de vapeur pour nettoyer l'appareil.
- N'utilisez pas de produits de nettoyage à base de chlore, d'ammoniaque ou d'eau de Javel sur les parties en acier ou traitées en surface avec des finitions métalliques (ex. anodisations, nickelages, chromages).
- N'utilisez pas de détergents abrasifs ou corrosifs sur les parties en verre (ex. produits en poudre, détachants et éponges métalliques).
- N'utilisez pas de matériaux rêches, abrasifs, ou de racloirs métalliques tranchants.
- Le manque de nettoyage du compartiment du four influence négativement la vie de l'appareil et constitue un danger.
- Éliminez toujours les résidus d'aliment présents dans le compartiment du four.



Utilisation impropre

Risque d'explosion/brûlure

- N'utilisez pas de détergents contenant un taux élevé d'alcool ou risquant de dégager des vapeurs inflammables. Un réchauffage successif pourrait amorcer des explosions à l'intérieur de la cavité.



AVANT DE NETTOYER LE MICRO-ONDES, ASSUREZ-VOUS QU'IL EST DÉBRANCHÉ DE LA PRISE DE COURANT.

4.2. Nettoyage des surfaces

Pour une bonne conservation des surfaces, nettoyez-les régulièrement après chaque utilisation, après les avoir laissées refroidir.

4.3. Nettoyage ordinaire quotidien

N'utilisez que des produits spécifiques ne contenant pas de substances abrasives ni acides à base de chlore. Versez le produit sur un chiffon

humide et passez-le sur la surface, rincez soigneusement et essuyez avec un chiffon doux ou en microfibre.

4.4. Taches d'aliments ou résidus

Évitez absolument d'utiliser des éponges en acier et des racloirs tranchants susceptibles d'endommager les surfaces.

Utilisez les produits normalement préconisés, non abrasifs, en vous servant éventuellement d'ustensiles en bois ou en plastique. Rincez soigneusement et essuyez avec un chiffon doux ou en microfibre.

4.5. Nettoyage de l'appareil

Surface extérieure

1. Nettoyez la surface extérieure avec un détergent neutre, de l'eau tiède et un linge humide.
2. Évitez l'entrée d'eau à l'intérieur de la carcasse.

Intérieur

1. Après chaque utilisation, nettoyez les parois intérieures à l'aide d'un linge humide.
2. Évitez l'entrée d'eau dans les orifices de ventilation du micro-ondes.
3. Si un certain temps s'est écoulé depuis le dernier nettoyage et que l'intérieur du four micro-ondes est sale, placez un verre d'eau sur le plateau et faites fonctionner le four micro-ondes pendant 4 minutes à puissance maximale. La vapeur libérée facilitera le nettoyage de la saleté incrustée, qui partira facilement à l'aide d'un linge doux.

Important: l'appareil ne doit jamais être nettoyé avec des dispositifs de nettoyage à vapeur. La vapeur peut arriver jusqu'aux parties sous tension et provoquer un court-circuit.

Les surfaces en acier inoxydable les plus sales peuvent être nettoyées à l'aide d'un produit de nettoyage non abrasif.

Ensuite, nettoyez soigneusement avec de l'eau chaude, puis séchez bien.

4. Nettoyez les accessoires après chaque utilisation. S'ils sont sales, mettez les d'abord à tremper, puis utilisez une brosse et une éponge. Les accessoires peuvent être mis dans le lave-vaisselle. Assurez-vous que le plateau tournant et son support soient toujours propres.



Nettoyage et entretien

Porte, charnières de la porte et panneau frontal de l'appareil

1. Ces parties doivent être toujours propres, surtout les surfaces de contact entre la porte et le panneau frontal de l'appareil, pour qu'il n'y ait pas de fuites.
2. Pour nettoyer, utilisez un détergent neutre et de l'eau tiède. Séchez avec un linge doux.

Cache en mica

Maintenez le cache en mica toujours propre. Les restes d'aliments sur le cache peuvent, par combustion, le déformer ou provoquer des étincelles. Il faut donc le nettoyer régulièrement, mais sans utiliser de produits de nettoyage abrasifs ni d'objets pointus. Ne retirez pas le cache afin d'éviter tout risque d'accident.

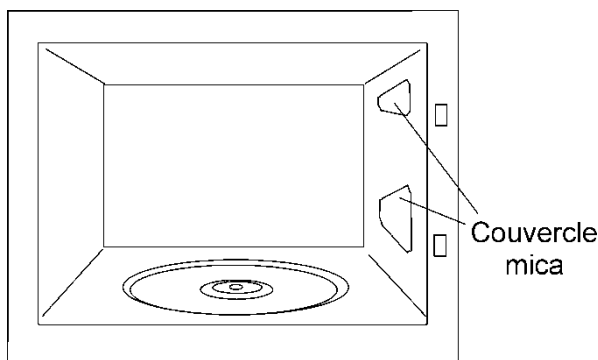

4.6. Que faire en cas de problème de fonctionnement?

L'appareil ne fonctionne pas correctement:

- L'appareil est branché correctement dans la prise de courant?
- La porte est complètement fermée? La porte doit être fermée de façon audible.
- Il y a des corps étrangers entre la porte et le four?

Les aliments ne chauffent pas ou chauffent très lentement:

- Vous avez utilisé par inadvertance de la vaisselle en métal?
- Vous avez sélectionné le temps de fonctionnement et le niveau de puissance adéquats?

- Vous avez placé à l'intérieur du micro-ondes une quantité d'aliments plus importante ou plus froide que d'habitude?

L'aliment est excessivement chaud, sec ou brûlé:

- Vous avez sélectionné le temps de fonctionnement et le niveau de puissance adéquats?

Lors du fonctionnement de l'appareil, vous entendez des bruits:

- Il y a des étincelles dans le four micro-ondes?
- La vaisselle entre en contact avec les parois intérieures?
- Il y a des cafards ou autres insectes à l'intérieur du micro-ondes?

La lampe intérieure ne s'allume pas:

- Si toutes les fonctions marchent correctement, il est probable que la lampe soit grillée. Vous pouvez continuer d'utiliser l'appareil.
- La lampe du micro-ondes ne peut être remplacée que par le Service d'assistance technique.

Le câble d'alimentation est endommagé

- Le câble d'alimentation doit être remplacé par le fabricant, des agents agréés ou des techniciens qualifiés pour cette tâche, de façon à éviter des situations dangereuses. De plus, des outils spéciaux sont nécessaires.



Si vous observez tout autre type de problème, contactez le Service d'assistance au client.



Les réparations ne peuvent être réalisées que par des techniciens spécialisés.



5.1. Caractéristiques techniques

Tension AC	(Voir plaque de caractéristiques)
Fusible	8 A / 250 V
Puissance requise	1200 W
Puissance du grill	1000 W
Puissance de sortie micro-ondes	700 W
Fréquence de micro-ondes	2450 MHz
Dimensions extérieures (L×H×P)	595 × 390 × 340 mm
Dimensions intérieures (L×H×P)	305 × 210 × 305 mm
Capacité du four	18 l
Poids	18.6 kg

5.2. Instructions d'installation

À l'aide du bouton d'ouverture, ouvrez la porte, puis retirez tout le matériau de protection. Ensuite, nettoyez l'intérieur du four et les accessoires à l'aide d'un linge humide, puis séchez-les. N'utilisez pas de produits abrasifs ni à odeur forte.

Assurez-vous que les parties suivantes sont en parfait état:

- Porte et charnières;
- Panneau frontal du micro-ondes;
- Surfaces intérieures et extérieures de l'appareil.

N'UTILISEZ PAS L'APPAREIL si vous observez un défaut au niveau des parties mentionnées ci-dessus. Si tel est le cas, contactez le Service d'assistance technique.

Placez l'appareil sur une surface plane et stable.

Emboîtez le support du plateau tournant au centre du micro-ondes, puis emboîtez le plateau tournant dans son support. À chaque fois que vous utilisez le micro-ondes, il est nécessaire que le plateau tournant et son support soient correctement installés à l'intérieur. Le plateau tournant tourne aussi bien dans le sens des aiguilles d'une montre que dans le sens contraire.

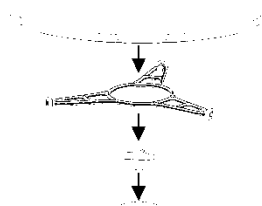

Attention: l'extérieur du micro-ondes peut être enveloppé d'un film de protection. Avant la

première mise en marche, retirez soigneusement ce film, en commençant par la partie inférieure.

Afin de garantir une bonne ventilation de l'appareil, installez le cadre correctement. S'il vous plaît suivez les images suivantes:

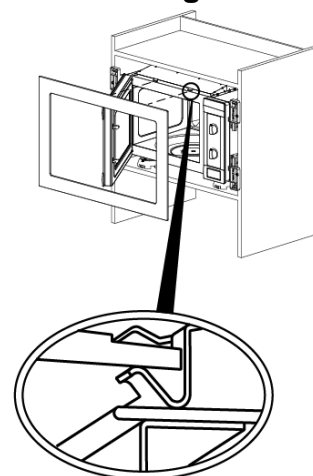

Attention: l'emplacement du micro-ondes doit permettre l'accès à la prise de courant.

Lors de l'installation, assurez-vous que le câble d'alimentation n'entre pas en contact avec la partie arrière de l'appareil car de hautes températures peuvent endommager le câble.

Si vous installez un micro-ondes et un four traditionnel l'un au-dessus de l'autre, le micro-ondes ne peut pas être placé en dessous du four conventionnel pour des raisons de condensation.

L'appareil ne doit pas être placé à proximité de sources de chaleur, de radios et de téléviseurs.

Prévoir, pour l'installation électrique, un dispositif permettant de débrancher l'appareil du secteur au niveau de tous les pôles une ouverture des contacts d'au moins 3 mm. Sont considérés comme appropriés des dispositifs de protection tels que par ex. les disjoncteurs, les fusibles (dévisser les fusibles de leur socle), les disjoncteurs différentiels et les contacteurs. Cette installation doit être faite conformément à la réglementation courante. • Si la connexion électrique se fait par une prise qui reste accessible après l'installation, il n'est pas nécessaire de fournir le dispositif de séparation mentionné.

L'encloisonnement doit être assuré de façon à protéger des chocs électriques.

Attention: Le four doit être obligatoirement relié à la terre.

En cas de problème, le fabricant et les vendeurs déclinent toute responsabilité s'il s'avère que les instructions d'installation n'ont pas été observées.

