

IYAMA

Ecran

G2530HSU-B1 GAME

MANUEL D'UTILISATION

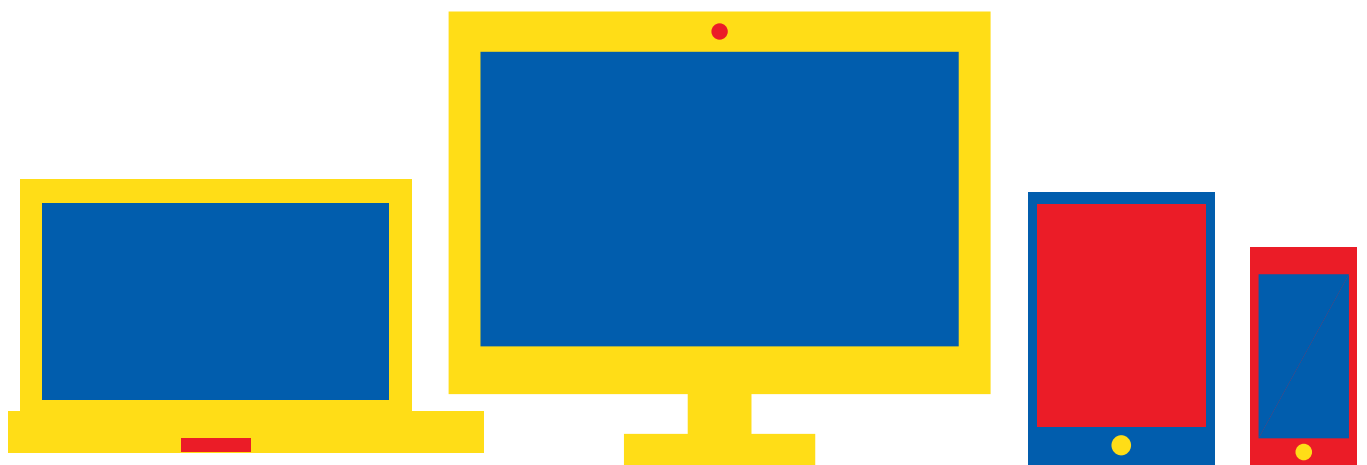

Besoin d'aide ?
Rendez-vous sur votre communauté <https://sav.darty.com>



MODE D'EMPLOI

G-MASTER

LCD Monitor

FRANÇAIS

G-MASTER GB2530HSU
G-MASTER G2530HSU

Merci d'avoir choisi le moniteur LCD iiyama.
Nous recommandons pour lire ce manuel
complet soigneusement avant d'installer et
alimenter le moniteur. Conserver ce manuel
pour toute référence ultérieure.

DECLARATION DE CONFORMITE AU MARQUAGE CE

Ce moniteur LCD est conforme aux spécifications des directives CE/UE 2014/30/UE, aux directives EMC, les basses tensions 2014/35/UE, directives ErP 2009/125/CE et directives RoHS 2011/65/UE.

La sensibilité électromagnétique a été choisie à un niveau permettant une utilisation correcte en milieu résidentiel, bureaux et locaux d'industrie légère et d'entreprises de petite taille, à l'intérieur aussi bien qu'à l'extérieur des immeubles. Tout lieu d'utilisation devra se caractériser par sa connexion à un système public d'alimentation électrique basse tension.

IYAMA CORPORATION: Wijkmeerstraat 8, 2131 HA Hoofddorp, The Netherlands

Modèle No. : PL2530H



Nous recommandons le recyclage des produits usagés. Contacter votre revendeur ou le support iiyama. Des informations sur le recyclages sont disponibles sur le site Internet : <http://www.iiyama.com>.

- Nous nous réservons le droit de modifier les caractéristiques de nos produits sans préavis.
- Toutes les marques de fabrique utilisées dans ce mode d'emploi appartiennent à leurs propriétaires respectifs.
- En tant que partenaire du programme ENERGY STAR®, iiyama a déterminé que ce produit répondait aux directives pour l'économie d'énergie édictées par ENERGY STAR®.

TABLE DES MATIERES

POUR VOTRE SECURITE.....	1
CONSIGNES DE SECURITE.....	1
REMARQUES SUR LES ECRANS A CRISTAUX LIQUIDES (LCD) ..	3
SERVICE CLIENT.....	3
ENTRETIEN.....	3
AVANT D'UTILISER LE MONITEUR.....	4
FONCTIONS.....	4
VÉRIFICATION DU CONTENU DE L'EMBALLAGE.....	4
MONTAGE MURAL.....	5
ASSEMBLAGE ET DÉMONTAGE DE LA SOCLE DU PIED :	
G-MASTER GB2530HSU.....	6
ASSEMBLAGE ET DÉMONTAGE DE LA SOCLE DU PIED :	
G-MASTER G2530HSU.....	7
COMMANDES ET CONNECTEURS : G-MASTER GB2530HSU...8	
COMMANDES ET CONNECTEURS : G-MASTER G2530HSU.....9	
CONNEXION DE VOTRE MONITEUR : G-MASTER GB2530HSU ..10	
CONNEXION DE VOTRE MONITEUR : G-MASTER G2530HSU ..11	
MISE EN ROUTE DE L'ORDINATEUR.....	12
RÉGLAGE DE L'ANGLE DE VISION : G-MASTER G2530HSU ...12	
AJUSTEMENT DE LA HAUTEUR ET L'ANGLE DE VISION :	
G-MASTER GB2530HSU.....	13
ORIENTATION DE L'ECRAN : G-MASTER GB2530HSU.....	13
UTILISATION DU MONITEUR.....	14
MENU DES PARAMÈTRES DE RÉGLAGE.....	15
AJUSTEMENTS DE L'ÉCRAN.....	22
SYSTÈME D'ÉCONOMIE D'ÉNERGIE.....	25
DEPANNAGE.....	26
INFORMATIONS DE RECYCLAGE.....	27
ANNEXE.....	28
CARACTÉRISTIQUES TECHNIQUES : G-MASTER GB2530HSU ..28	
CARACTÉRISTIQUES TECHNIQUES : G-MASTER G2530HSU ..29	
DIMENSIONS : G-MASTER GB2530HSU.....	30
DIMENSIONS : G-MASTER G2530HSU.....	30
FRÉQUENCES DE SYNCHRONISATION.....	31

POUR VOTRE SECURITE

CONSIGNES DE SECURITE

AVERTISSEMENT

MISE HORS TENSION DU MONITEUR EN CAS DE FONCTIONNEMENT ANORMAL

En cas de phénomène anormal tel que de la fumée, des bruits étranges ou de la vapeur, débranchez le moniteur et contactez immédiatement votre revendeur ou le service technique iiyama. Tout autre utilisation peut être dangereuse et peut engendrer un incendie ou un choc électrique.

NE JAMAIS OUVRIR LE BOITIER

Ce moniteur contient des circuits haute-tension. La dépose du boîtier peut vous exposer à des risques d'incendie ou de chocs électriques.

NE PAS INTRODUIRE D'OBJETS DANS LE MONITEUR

N'insérez pas d'objets solides ou liquides tel que de l'eau à l'intérieur du moniteur. En cas d'accident, débranchez votre moniteur immédiatement et contactez votre revendeur ou le service technique iiyama. L'utilisation du moniteur avec un objet logé à l'intérieur peut engendrer un incendie, un choc électrique ou des dommages.

INSTALLER LE MONITEUR SUR UNE SURFACE PLANE ET STABLE

Le moniteur peut blesser quelqu'un s'il tombe ou s'il est lancé.

NE PAS UTILISER SON MONITEUR PRES DE L'EAU

N'utilisez pas le moniteur à proximité d'un point d'eau pour éviter les éclaboussures, ou si de l'eau a été répandue dessus cela peut engendrer un incendie ou un choc électrique.

UTILISER LA TENSION SECTEUR SPECIFIEE

Assurez-vous que le moniteur fonctionne à la tension d'alimentation secteur spécifiée. L'utilisation d'une tension incorrecte occasionnera un mal fonctionnement et peut engendrer un incendie ou un choc électrique.

PROTECTION DES CABLES

Ne pas tirer ou plier les câbles d'alimentation et de signal. Ne pas poser le moniteur ou tout autre objet volumineux sur ces câbles. Des câbles endommagés peuvent engendrer un incendie ou un choc électrique.

CONDITIONS CLIMATIQUES DEFAVORABLES

Il est conseillé de ne pas utiliser le moniteur pendant un orage violent en raison des coupures répétées de courant pouvant entraîner des malfunctions. Il est également conseillé de ne pas toucher à la prise électrique dans ces conditions car elles peuvent engendrer des chocs électriques.

ATTENTION

INSTALLATION

Pour prévenir les risques d'incendie, de chocs électriques ou de dommages, installez votre moniteur à l'abri de variations brutales de températures et évitez les endroits humides, poussiéreux ou enfumés. Vous devrez également éviter d'exposer votre moniteur directement au soleil ou tout autre source lumineuse.

NE PAS PLACER LE MONITEUR DANS UNE POSITION DANGEREUSE

Le moniteur peut basculer et causer des blessures s'il n'est pas convenablement installé. Vous devez également vous assurer de ne pas placer d'objets lourds sur le moniteur, et qu'aucun câble ne soient accessibles à des enfants qui pourraient les tirer et se blesser avec.

MAINTENIR UNE BONNE VENTILATION

Le moniteur est équipé de fentes de ventilation. Veuillez à ne pas couvrir les fentes ou placer un objet trop proche afin d'éviter tout risque d'incendie. Pour assurer une circulation d'air suffisante, installer le moniteur à 10 cm environ du mur. Les fentes d'aération sur l'arrière du châssis seront obstruées et il y aura risque de surchauffe du moniteur si vous retirez le socle du moniteur. La dépose du socle entraînera une surchauffe du moniteur ainsi que des risques d'incendie et de dommages. L'utilisation du moniteur lorsque celui-ci est posé sur sa partie avant, arrière ou retourné ou bien sur un tapis ou un matériau mou peut également entraîner des dommages.

DECONNECTEZ LES CABLES LORSQUE VOUS DEPLACEZ LE MONITEUR

Avant de déplacer le moniteur, désactivez le commutateur de mise sous tension, débranchez le moniteur et assurez-vous que le câble vidéo est déconnecté. Si vous ne le déconnectez pas, cela peut engendrer un incendie et un choc électrique.

DEBRANCHEZ LE MONITEUR

Afin d'éviter les accidents, nous vous recommandons de débrancher votre moniteur s'il n'est pas utilisé pendant une longue période.

TOUJOURS DEBRANCHER LE MONITEUR EN TIRANT SUR LA PRISE

Pour déconnecter l'adaptateur secteur, le câble secteur ou le câble vidéo, tirez toujours par la prise. Ne jamais tirer par le câble, lui-même, car cela peut entraîner un incendie ou un choc électrique.

NE TOUCHEZ PAS LA PRISE AVEC DES MAINS HUMIDES

Si vous tirez ou insérez la prise avec des mains humides, vous risquez un choc électrique.

LORS DE L'INSTALLATION DU MONITEUR SUR VOTRE ORDINATEUR

Assurez-vous que l'ordinateur soit suffisamment robuste pour supporter le poids car cela pourrait engendrer des dommages à votre ordinateur.

FAITES ATTENTION À VOS MAINS ET VOS DOIGTS !

- Attention la prudence est recommandée quand vous ajustez la hauteur ou l'angle de vision à ne pas vous coincer les doigts.
- Attention: manipulez avec précaution lorsque vous ajustez la hauteur de base pour ne pas vous coincer les doigts. (Concerne le model avec la régulation de la hauteur.)

REMARQUE POUR UN USAGE 24/7

Ce produit n'est pas spécifiquement conçu pour une utilisation 24/7 dans n'importe quel environnement.

AUTRES

RECOMMANDATIONS D'USAGE

Pour prévenir toute fatigue visuelle, n'utilisez pas le moniteur à contre-jour ou dans une pièce sombre. Pour un confort et une vision optimum, positionnez l'écran juste au dessous du niveau des yeux et à une distance de 40 à 60 cm (16 à 24 pouces). En cas d'utilisation prolongée du moniteur, il est recommandé de respecter une pause de 10 minutes par heure car la lecture continue de l'écran peut entraîner une fatigue de l'oeil.

REMARQUES SUR LES ECRANS A CRISTAUX LIQUIDES (LCD)

Les symptômes suivants n'indiquent pas qu'il y a un problème, c'est normal:

- NOTEZ**
- Quand vous allumez le LCD pour la première fois, l'image peut être mal cadrée à l'écran suivant le type d'ordinateur que vous utilisez. Dans ce cas ajuster l'image correctement.
 - La luminosité peut être légèrement inégale selon la configuration de bureau utilisée.
 - En raison de la nature de l'écran LCD, une image rémanente de la précédente vue peut subsister après un nouvel affichage, si la même image a été affichée pendant des heures. Dans ce cas, l'affichage est rétabli lentement en changeant d'image ou en éteignant l'écran pendant des heures.

SERVICE CLIENT

- NOTEZ**
- Si vous devez retourner votre matériel et que vous ne possédez plus votre emballage d'origine, merci de contacter votre revendeur ou le service après vente d'Iiyama pour conseil ou pour remplacer l'emballage.

ENTRETIEN

- AVERTISSEMENT**
- Si vous renversez n'importe quel objet solide ou liquide tel que de l'eau à l'intérieur du moniteur, débranchez immédiatement le câble d'alimentation et contactez votre revendeur ou le service technique Iiyama.

- ATTENTION**
- Pour des raisons de sécurité, éteindre et débrancher le moniteur avant de le nettoyer.

- NOTEZ**
- Ne pas gratter ou frotter l'écran à l'aide d'un objet dur afin de ne pas endommager le panneau LCD.
 - L'utilisation des solvants suivants est à proscrire pour ne pas endommager le boîtier et l'écran LCD:

Diluant	Nettoyants en atomiseur
Essence	Cire
Nettoyants grasifs	Solvants acides ou alcalins

- Le contact du boîtier avec un produit en caoutchouc ou en plastique pendant longtemps peut dégrader ou écailler sa peinture.

BOITIER Eliminer les tâches à l'aide d'un chiffon légèrement humide et d'un détergent doux, puis essuyer le boîtier à l'aide d'un chiffon sec et propre.

ECRAN LCD Un nettoyage périodique est recommandé avec un chiffon sec et doux. N'utilisez pas de papier tissé car cela endommagera l'écran LCD.

AVANT D'UTILISER LE MONITEUR

FONCTIONS

- ◆ Résolutions prises en charge jusqu'à 1920 × 1080
- ◆ Contraste élevé 1000:1 (Typique), Fonction d'Contr. avancé disponible / Luminosité 250cd/m² (Typique)
- ◆ Temps de réponse rapide 1ms (Gris au Gris)
- ◆ Prend en charge la technologie AMD FreeSync™ (via entrées HDMI/DisplayPort)
- ◆ L'image sans scintillements
- ◆ Réducteur de la lumière bleue
- ◆ Lissage numérique des caractères
- ◆ Configuration automatique
- ◆ Haut-parleurs stéréo
2 haut-parleurs stéréo 2 W
- ◆ Conforme au Plug & Play VESA DDC2B
Conforme à Windows® 7/8,1/10
- ◆ Économie d'énergie (conforme à ENERGY STAR® et VESA DPMS)
- ◆ Conforme au standard de montage VESA (100 mm x 100 mm)
- ◆ Trou clé pour verrouillage de sécurité

VÉRIFICATION DU CONTENU DE L'EMBALLAGE

Les accessoires suivants sont livrés avec le LCD. Vérifiez que tous sont inclus avec le moniteur. Si l'un ou l'autre manque ou est détérioré, veuillez contacter votre revendeur iiyama local ou adressez-vous au bureau iiyama régional.

- | | | |
|--|--|-----------------------------|
| ■ Câble d'alimentation* ¹ | ■ Câble HDMI | ■ Câble USB |
| ■ Socle du pied* ³ | ■ Vis pour la fixation de socle du pied (3pcs)* ³ | |
| ■ Socle du pied (Vis pour fixer le pied)* ² | ■ Pied* ² | |
| ■ Support de câble* ² | ■ Guide de sécurité | ■ Guide de démarrage rapide |

ATTENTION

*¹ La valeur nominale du câble d'alimentation fourni dans les régions à 120 V est de 10 A/125 V. Si vous utilisez une alimentation plus élevée que cette valeur nominale, un câble d'alimentation avec une valeur nominale de 10 A/250 V doit être utilisé. Cependant, toutes garanties sont exclues pour tout problème ou dommage causé par un câble d'alimentation non fourni par iiyama.

Un câble secteur supérieur ou égal à la Norme H05VVF,3G,0,75 mm² doit être utilisé

*² Accessoire pour G-MASTER G2530HSU.

*³ Accessoire pour G-MASTER GB2530HSU.

MONTAGE MURAL

AVERTISSEMENT

- Quand vous faites du montage mural, tenant compte de l'épaisseur de la base de montage, serrer la vis M4 avec un tournevis équipé d'une longueur de 7 mm pour serrer le moniteur. Si vous utilisez une vis de taille supérieure, un choc ou un dommage électrique peut se produire car il peut toucher certaines pièces électriques à l'intérieur du moniteur.
- Merci de bien vérifier, svp, que le mur ou la cloison, peut bien supporter le poids du moniteur, avant de l'installer.

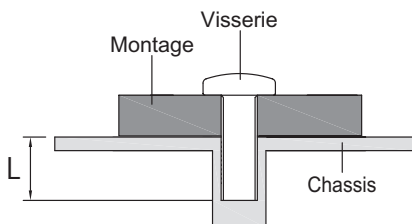

ASSEMBLAGE ET DÉMONTAGE DE LA SOCLE DU PIED : G-MASTER GB2530HSU

ATTENTION

- Poser le moniteur sur une surface stable. Le moniteur peut causer des blessures ou des dégâts matériels en cas de chute.
- Ne heurtez pas le moniteur, cela pourrait l'endommager.
- Débrancher le moniteur avant le retrait du pied ou installation au mur pour éviter des chocs électriques voire des dommages.

<Installation>

- ① Placez d'abord un morceau de tissu doux sur la table pour éviter que le moniteur ne soit rayé. Placez le moniteur à plat sur la table, face vers le bas.
- ② Installez le socle sur le pied du moniteur.
- ③ Utilisez le vis de pouce fourni avec le moniteur pour fixer le socle avec le pied du moniteur.

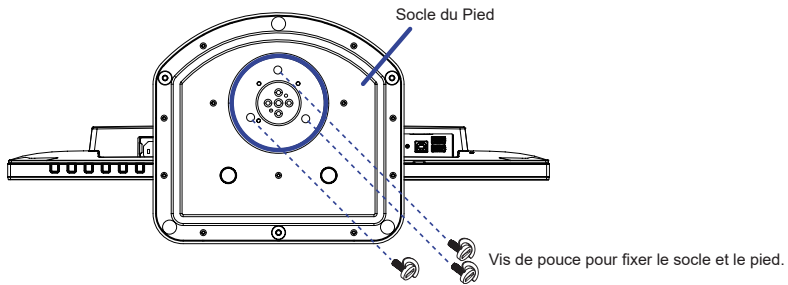

<Retrait>

- ① Placez d'abord un morceau de tissu doux sur la table pour éviter que le moniteur ne soit rayé. Placez le moniteur à plat sur la table, face vers le bas.
- ② Enlevez le vis de pouce pour détacher le socle du pied du moniteur.

<Curseur d'arrêt>

Posez le moniteur dans la position verticale, puis appuyez sur le bouton à l'arrière du pied, tout en maintenant fermement la face supérieure de l'écran. Faites particulièrement attention car le moniteur pourrait se redresser rapidement lorsque vous le retirez.

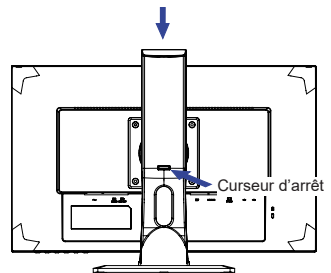

ASSEMBLAGE ET DÉMONTAGE DE LA SOCLE DU PIED : G-MASTER G2530HSU

ATTENTION

- Poser le moniteur sur une surface stable. Le moniteur peut causer des blessures ou des dégâts matériels en cas de chute.
- Ne heurtez pas le moniteur, cela pourrait l'endommager.
- Débrancher le moniteur avant le retrait du pied ou installation au mur pour éviter des chocs électriques voire des dommages.

<Installation>

- ① Placez d'abord un morceau de tissu doux sur la table pour éviter que le moniteur soit rayé. Placez le moniteur à plat sur la table, face vers le bas.
- ② En tenant le moniteur enfoncez le pied jusqu'à ce que vous entendiez un clic.
- ③ Installez le socle du pied sur le pied.
- ④ Utilisez le vis de pouce fourni avec le moniteur pour fixer le socle avec le pied du moniteur.
- ⑤ Remplacez le Support de câble.

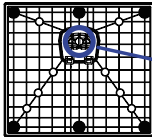

Vis de pouce pour fixer le socle et le pied.

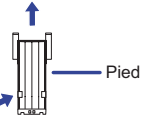
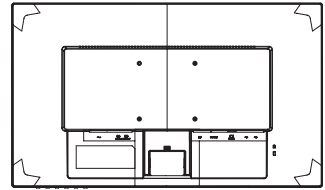

Support de câble

Socle du pied

<Démontage>

- ① Placez d'abord un morceau de tissu doux sur la table pour éviter que le moniteur soit rayé. Placez le moniteur à plat sur la table, face vers le bas.
- ② Enlevez le vis de pouce pour détacher le socle du pied du moniteur.
- ③ Appuyez les crochets et retirez le pied.
- ④ Tirez le crochet du porte-câble à l'extérieur et retirez-le.

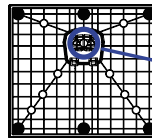

Vis de pouce pour fixer le socle et le pied.

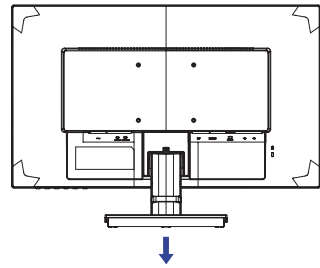
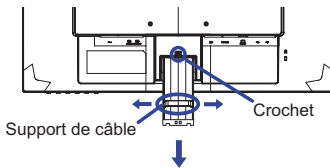

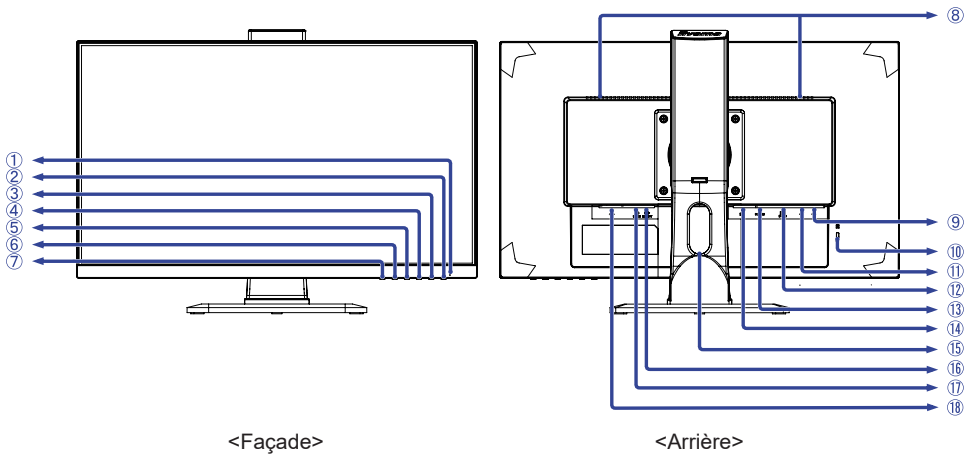





<Façade>

<Arrière>

- ① Voyant d'alimentation

NOTEZ Bleu : Fonctionnement normal
Orange : Économie d'énergie

- ② Commutateur d'alimentation ()
- ③ Touche Menu / Sélection (ENTER)
- ④ Touche Défilement vers le bas / Volume ( / )
- ⑤ Touche Défilement vers le haut / ECO Mode ( / )
- ⑥ Touche Quitter (EXIT)
- ⑦ Touche Entrée (INPUT)

- ⑧ Haut-parleurs

- ⑨ Connecteur USB en aval ()

- ⑩ Trou clé pour verrouillage de sécurité

NOTEZ Vous pouvez câbler un verrou de sécurité pour empêcher que le moniteur soit enlevé sans votre permission.

- ⑪ Connecteur USB en amont ()

- ⑫ Connecteur de VGA (D-SUB)

- ⑬ Connecteur de HDMI (HDMI)

- ⑭ Connecteur de DisplayPort (DP)

- ⑮ Passages des câbles

- ⑯ Prise Casque (LINE OUT)

- ⑰ Connecteur audio (LINE IN)

- ⑱ Connecteur d'alimentation secteur ( : Courant alternative) ()

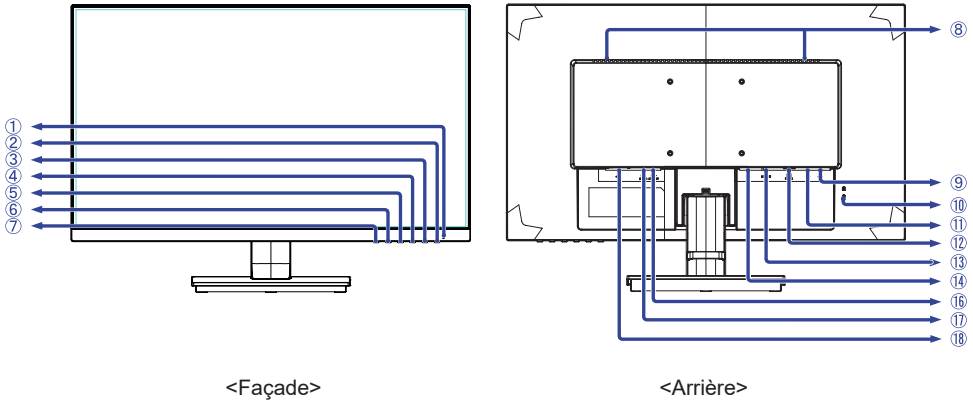

<Façade>



<Arrière>



- ① Voyant d'alimentation

NOTEZ Bleu : Fonctionnement normal
Orange : Économie d'énergie

- ② Commutateur d'alimentation ()

- ③ Touche Menu / Sélection (ENTER)

- ④ Touche Défilement vers le bas / Volume ( / )

- ⑤ Touche Défilement vers le haut / ECO Mode ( / )

- ⑥ Touche Quitter (EXIT)

- ⑦ Touche Entrée (INPUT)

- ⑧ Haut-parleurs

- ⑨ Connecteur USB en aval ()

- ⑩ Trou clé pour verrouillage de sécurité

NOTEZ Vous pouvez câbler un verrou de sécurité pour empêcher que le moniteur soit enlevé sans votre permission.

- ⑪ Connecteur USB en amont ()

- ⑫ Connecteur de VGA (D-SUB)

- ⑬ Connecteur de HDMI (HDMI)

- ⑭ Connecteur de DisplayPort (DP)

- ⑮ Prise Casque (LINE OUT)

- ⑯ Connecteur audio (LINE IN)

- ⑰ Connecteur d'alimentation secteur ( : Courant alternative) ()

CONNEXION DE VOTRE MONITEUR : G-MASTER GB2530HSU

- ① Assurez-vous que l'ordinateur et le moniteur sont éteints.
- ② Connectez l'ordinateur au moniteur avec le câble de signal.
- ③ Connectez le moniteur à l'équipement audio avec le câble audio pour ordinateur lors de l'utilisation des fonctions audio.
- ④ Connectez d'abord le câble d'alimentation au moniteur puis sur la prise électrique.
- ⑤ Allumez votre écran et votre ordinateur.

NOTEZ

- Le câble de signal utilisé pour la connexion de l'ordinateur et du moniteur peut varier en fonction du type d'ordinateur utilisé. Une connexion incorrecte peut endommager sérieusement le moniteur et l'ordinateur. Le câble fourni avec le moniteur est un connecteur au standard. Si un câble spécial est requis, veuillez contacter votre revendeur local iiyama ou le bureau régional iiyama.
- Pour la connexion aux ordinateurs Macintosh, veuillez contacter votre revendeur local iiyama ou le bureau régional iiyama pour l'adaptateur requis.
- Assurez-vous de bien serrer les vis manuelles à chaque extrémité du câble de signal.
- Le matériel connectable de Type A doit être connecté à la Prise de Terre.
- La prise doit être installée à proximité de l'équipement avec une accessibilité facile.
- Une utilisation excessive du son via le casque/ou autres écouteurs peut entraîner des dégâts voire la perte de l'ouïe.

[Exemple de connexion]

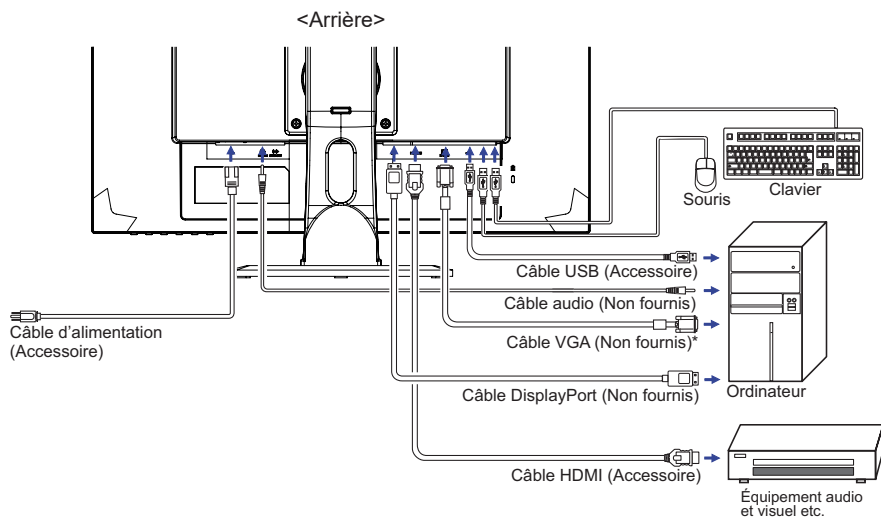

* Le câble VGA n'est pas fourni avec le moniteur. Si vous utilisez un câble VGA de basse qualité, il est possible que vous rencontriez des interférences électro-magnétiques. Veuillez contacter le service après-vente iiyama dans votre pays, si vous souhaitez connecter votre moniteur via l'entrée VGA.

[Rassemblez les câbles]

- ① Passez les câbles au travers des trous.
- ② Rassemblez les câbles au fond du stand.

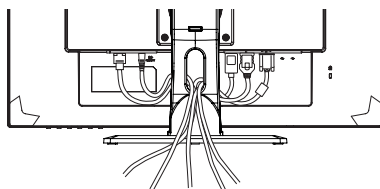

CONNEXION DE VOTRE MONITEUR : G-MASTER G2530HSU

- 1 Assurez-vous que l'ordinateur et le moniteur sont éteints.
- 2 Connectez l'ordinateur au moniteur avec le câble de signal.
- 3 Connectez le moniteur à l'équipement audio avec le câble audio pour ordinateur lors de l'utilisation des fonctions audio.
- 4 Connectez d'abord le câble d'alimentation au moniteur puis sur la prise électrique.
- 5 Allumez votre écran et votre ordinateur.

NOTEZ

- Le câble de signal utilisé pour la connexion de l'ordinateur et du moniteur peut varier en fonction du type d'ordinateur utilisé. Une connexion incorrecte peut endommager sérieusement le moniteur et l'ordinateur. Le câble fourni avec le moniteur est un connecteur au standard. Si un câble spécial est requis, veuillez contacter votre revendeur local iiyama ou le bureau régional iiyama.
- Pour la connexion aux ordinateurs Macintosh, veuillez contacter votre revendeur local iiyama ou le bureau régional iiyama pour l'adaptateur requis.
- Assurez-vous de bien serrer les vis manuelles à chaque extrémité du câble de signal.
- Le matériel connectable de Type A doit être connecté à la Prise de Terre.
- La prise doit être installée à proximité de l'équipement avec une accessibilité facile.
- Une utilisation excessive du son via le casque/ou autres écouteurs peut entraîner des dégâts voire la perte de l'ouïe.

[Exemple de connexion]

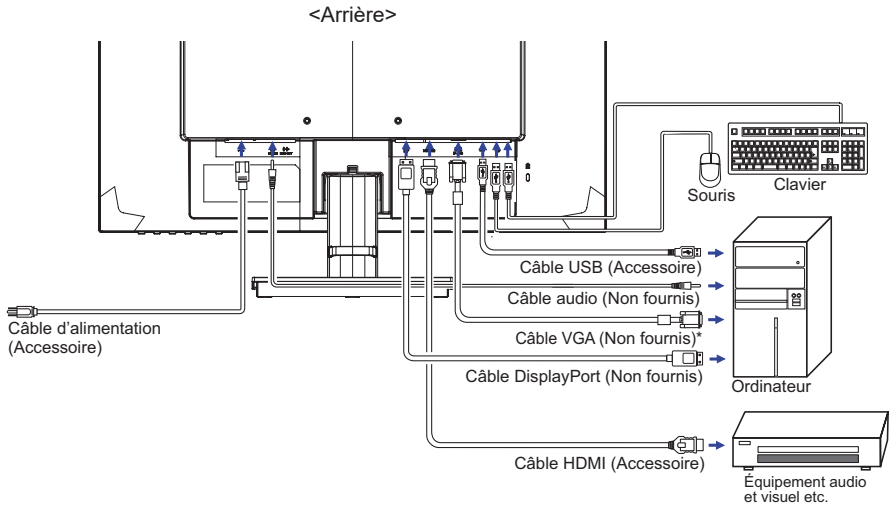

* Le câble VGA n'est pas fourni avec le moniteur. Si vous utilisez un câble VGA de basse qualité, il est possible que vous rencontriez des interférences électro-magnétiques. Veuillez contacter le service après vente iiyama dans votre pays, si vous souhaitez connecter votre moniteur via l'entrée VGA.

[Rassemblez les câbles]

- 1 Enroulez les câbles par le support de câble.
- 2 Rassemblez les câbles au fond du stand.

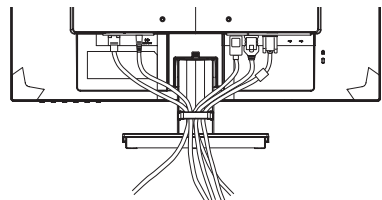

MISE EN ROUTE DE L'ORDINATEUR

■ Fréquences du signal

Passez aux fréquences souhaités détaillées à la page 31 "FRÉQUENCES DE SYNCHRONISATION".

RÉGLAGE DE L'ANGLE DE VISION : G-MASTER G2530HSU

■ Pour une vision optimale, il est recommandé de regarder le moniteur bien en face.

■ Tenez le pied pour ne pas renverser le moniteur lorsque vous modifiez son orientation.

■ Vous pouvez régler l'angle du moniteur jusqu'à 22° vers le haut et 5° vers le bas.

■ Afin de vous assurer une position du corps saine et relaxe quand vous regardez l'image du moniteur dans votre espace de travail, il est recommandé que le réglage de l'angle d'inclinaison n'excède pas 10 degrés. Réglez ensuite l'angle du moniteur comme vous le désirez.

NOTEZ ■ Ne touchez pas l'écran LCD lorsque vous réglez l'angle. Cela pourrait endommager ou casser l'écran LCD.

■ Faites très attention à ne pas vous pincer les doigts ou les main lors du réglage de l'angle.

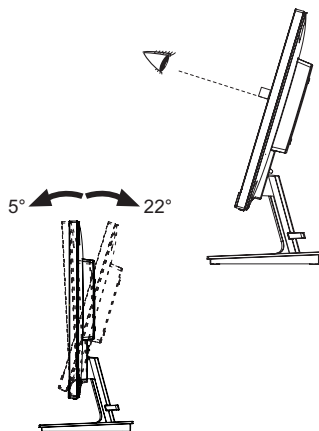

AJUSTEMENT DE LA HAUTEUR ET L'ANGLE DE VISION : G-MASTER GB2530HSU

- Pour une vision optimale, il est recommandé de regarder de face l'écran du moniteur, puis ajuster la hauteur et l'angle de vision à votre convenance.
- Maintenir la matrice afin que le moniteur ne bascule pas quand vous ajustez la hauteur et l'angle.
- Vous pouvez ajuster la hauteur du moniteur jusqu'à 130 mm et l'angle de vision, jusqu'à 45 degrés à gauche et à droite, 22 degrés vers le haut et 5 degrés vers le bas.

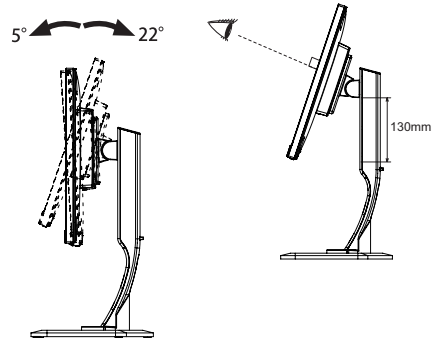

NOTEZ

- Ne pas toucher l'écran LCD quand vous ajustez la hauteur ou l'angle de vision. Cela pourrait engendrer des dommages ou fêlures de l'écran LCD.
- Attention la prudence est recommandée quand vous ajustez la hauteur ou l'angle de vision à ne pas vous coincer les doigts.
- Attention: manipulez avec précaution lorsque vous ajustez la hauteur de base pour ne pas vous coincer les doigts.

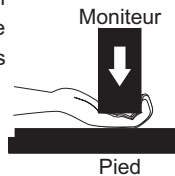
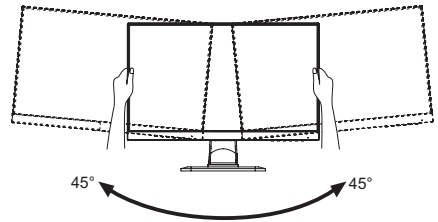

ORIENTATION DE L'ECRAN : G-MASTER GB2530HSU

- ① Ajustez la hauteur du moniteur.
- ② Tournez l'écran de 90 degrés.
Portrait: tourner dans le sens des aiguilles d'une montre.
Paysage: tourner dans le sens inverse des aiguilles d'une montre.

NOTEZ

- N'essayez pas de tourner l'écran sans atteindre cette position haute car vous risquez d'endommager le pied.
- Pour utiliser le mode "Portrait", vous aurez besoin d'une carte vidéo adaptée.

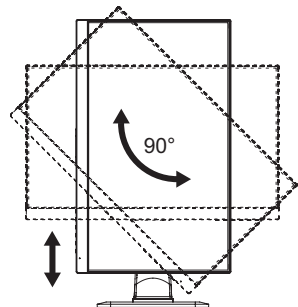

- ③ Ajustez l'angle de l'écran à votre convenance.

UTILISATION DU MONITEUR

Le LCD iiyama est réglé à l'usine avec une fréquence de synchronisation figurant à la page 31 afin de donner la meilleure image. Vous pouvez également ajuster la position de l'image comme vous le souhaitez en suivant le mode opératoire ci-dessous. Pour plus de détails voir page 22, AJUSTEMENTS DE L'ÉCRAN .

- 1 Appuyez la touche ENTER pour afficher les réglages à l'écran. Des pages additionnelles au Menu peuvent être visualisées en utilisant les touches ◀/▶ .
- 2 Sélectionnez la page de menu où se trouve l'icône de l'ajustement désiré. Appuyez la touche ENTER. Utilisez ensuite les touches ◀/▶ pour mettre en surbrillance l'icône du réglage souhaité.
- 3 Appuyez la touche ENTER à nouveau. Utilisez ensuite les touches ◀/▶ pour effectuer les ajustements ou réglages appropriés.
- 4 Appuyez la touche EXIT pour quitter le menu, et les réglages que vous venez de faire seront automatiquement enregistrés.

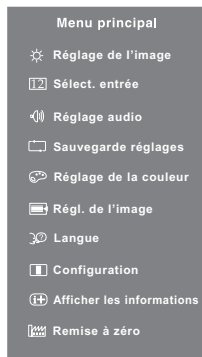

Par exemple, pour corriger la position verticale, sélectionnez l'élément Régl. de l'image du Menu, puis appuyez la touche ENTER. Puis, sélectionnez Géométrie en utilisant les touches ◀/▶ . Une page d'ajustement apparaît après l'appui sur la touche ENTER. Puis, sélectionnez Position V. en utilisant les touches ◀/▶ .

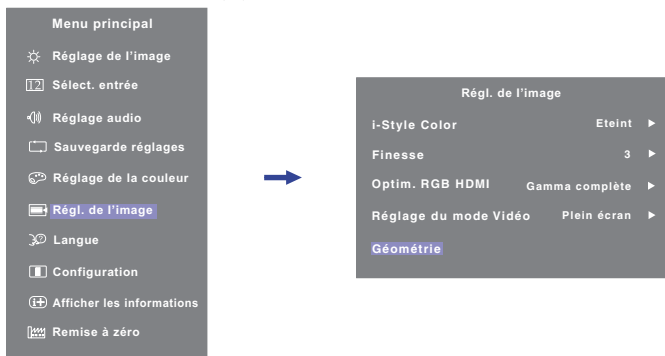

Une page d'ajustement apparaît après l'appui sur la touche ENTER. Utilisez ensuite les touches ◀/▶ pour corriger la position verticale. La position verticale de l'image entière doit changer pendant que vous effectuez l'opération.













Appuyez la touche EXIT pour finir et les modifications sont enregistrées en mémoire.

NOTEZ

- Lorsque l'utilisation des touches est abandonnée pendant l'ajustement, la fenêtre OSD disparaît après le délai défini pour la Temporisation. La touche EXIT peut également être utilisée pour fermer rapidement la fenêtre OSD.
- Les données de réglage sont automatiquement enregistrées en mémoire lorsque la fenêtre OSD disparaît. Évitez d'éteindre le moniteur pendant l'utilisation du Menu.
- Les ajustements pour Position H. / V. Horloge et Phase sont enregistrés pour chaque fréquence de signal. À l'exception de ces ajustements, tous les autres ajustements n'ont qu'un seul réglage qui s'applique sur toutes les fréquences de signal.

MENU DES PARAMÈTRES DE RÉGLAGE

 Réglage de l'image Picture Adjust			
Ajustement	Problème / Option		Touche correspondante
Contraste *2 Contrast	Trop terne Trop intense		 
Luminosité *1,2,3 Brightness	Trop sombre Trop clair		 
Overdrive Overdrive	Eteint / -2 / -1 / 0 / +1 / +2 Il améliorera le temps de réponse de niveau gris du panneau d'affichage à cristaux liquides. Un niveau plus élevé a comme conséquence un plus rapide le temps de réponse.		 
Contr. avancé Adv. Contrast	Eteint	Ratio de Contraste Typique	
	Allumé	Augmentation du Réglage de Ratio de Contraste	
Mode ECO ECO Mode	Eteint	Normal	
	Mode1	La luminosité ou la lumière de fond est réduite.	
	Mode2	La luminosité du back-light (Retro éclairage) est réduite plus qu'en Mode1.	
	Mode3	La luminosité du back-light (Retro éclairage) est réduite plus qu'en Mode2.	
Réd. lumière bleu Blue Light Reducer	Eteint	Normal	
	Mode1	La lumière bleu est réduite.	
	Mode2	La lumière bleu est réduite plus que dans le Mode 1.	
	Mode3	La lumière bleu est réduite plus que dans le Mode 2.	
Réglages des zones noires Black Tuner	De -5 à +5 Vous pouvez ajuster les tons foncés.		 
Saturation des couleurs Color Saturation	Trop pale Trop coloré		 
Gamma Gamma	Vous pouvez paramétrer le Gamma. 1.8 / 2.2 / 2.6		

*1 Ajustez la luminosité quand vous utilisez le moniteur dans une pièce sombre et que vous sentez que l'écran est trop lumineux.

*2 La Contraste et Luminosité sont désactivés lorsque Contr. avancé a été sélectionné.

*3 La Luminosité sont désactivés lorsque Mode ECO a été sélectionné.

Direct

Lou pouvez éviter la page de Menu et afficher directement l'échelle d'ajustement en suivant la manipulation suivante.

- Mode ECO : Appuyez la touche ◀ lorsque le Menu n'est pas affiché.
- Réd. lumière bleu : Appuyez la touche EXIT pendant 2-3 secondes successivement lorsque le Menu n'est pas affiché.

12 Sélect. entrée Input Select





Ajustement	Problème / Option	Touche correspondante
Sélect. entrée Input Select Direct	VGA	Sélectionnez l'entrée analogique.
	HDMI	Sélectionnez l'entrée numérique (HDMI).
	DisplayPort	Sélectionnez l'entrée numérique (DisplayPort).
	Autoréglage	Rechercher une source d'entrée disponible et sélectionner automatiquement.
NOTEZ La source d'entrée est fixe, non choisie automatiquement si VGA, HDMI et DisplayPort qui sont choisis.		

Direct

Lous pouvez éviter la page de Menu et afficher directement l'échelle d'ajustement en suivant la manipulation suivante.

- Sélect. entrée : Appuyez la touche INPUT lorsque le Menu n'est pas affiché.

🔊 Réglage audio Audio Adjust

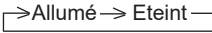
Ajustement	Problème / Option	Touche correspondante
Volume Volume Direct	Trop faible Trop fort	   
Muet Mute	Eteint	Retourne le volume sonore au niveau précédent.
	Allumé	Désactive le son temporairement.
NOTEZ Le Silencieux est basculé entre Allumé et Eteint comme suit en appuyant la touche  successivement. 		
Son numérique * Digital Audio	Line-In	Choisissez la Line-In l'entrée.
	HDMI	Choisissez la HDMI l'entrée.
	DP	Choisissez la DisplayPort l'entrée.

* Accessible seulement si l'entrée HDMI/DisplayPort a été sélectionné.

Direct

Vous pouvez éviter la page de Menu et afficher directement l'échelle d'ajustement en suivant la manipulation suivante.

- Volume : Appuyez la touche  lorsque le Menu n'est pas affiché.



Sauvegarde réglages Store User Setting

Ajustement	Problème / Option	Touche correspondante
Sauvegarde réglages Store User Setting	Mode utilisateur 1	Sauvegarder les paramètres de réglage de l'écran.
	Mode utilisateur 2	Sauvegarder les paramètres de réglage de l'écran.
	Mode utilisateur 3	Sauvegarder les paramètres de réglage de l'écran.

NOTEZ

Vous pouvez sauvegarder vos réglages personnalisés.















Les réglages suivants peuvent être sauvegardés:

Contraste, Luminosité, Overdrive, Contr. avancé, Mode ECO, Volume, Muet, Réglage de la couleur, i-Style Color, Finesse, Régl. des zones noires, Réglage du mode Vidéo



Réglage de la couleur Color Adjust

Ajustement	Problème / Option	Touche correspondante
Froide Cool	Blanc bleuâtre	
Normal Normal	Blanc verdâtre	
Chaude Warm	Blanc rougeâtre	
Couleur d'utilisateur User Color	Rouge	Trop faible 
	Vert	
	Bleu	

 Régl. de l'image Image Adjust			
Ajustement	Problème / Option		Touche correspondante
i-Style Color * ¹ i-Style Color	Eteint	Revenir aux réglages de base en ajustant les couleurs, hormis la couleur i-Style.	
	Standard	Pour l'environnement de fenêtre général et le réglage par défaut du moniteur.	
	Jeux de sport	Pour l'environnement de jeu de sport.	
	Jeux de combat	Pour l'environnement de jeu de combat.	
	Jeux de stratégie	Pour l'environnement de jeu de stratégie.	
	Texte	Pour l'édition de texte et l'affichage en environnement de traitement de texte.	
	Mode utilisateur 1	Appliquer les réglages d'utilisateur.	
	Mode utilisateur 2	Appliquer les réglages d'utilisateur.	
	Mode utilisateur 3	Appliquer les réglages d'utilisateur.	
Finesse Sharpness	1 2 3 4 5 Vous pouvez changer la qualité de l'image de 1 à 5 (Nette à Lisse). Appuyez la touche ► pour changer la qualité de l'image dans l'ordre croissant. Appuyez la touche ◀ pour changer la qualité de l'image dans l'ordre décroissant.		 
Optim. RGB HDMI * ² HDMI RGB Range	Gamma complète	Pour l'affichage de couleurs en pleine échelle	
	Gamma limitée	Pour l'affichage de couleurs en échelle limitée	
Réglage du mode Vidéo Video Mode Adjust	Plein écran	Extension de l'affichage.	
	Format	Extension de proportion d'affichage.	
Géométrie * ⁴ Geometry	Autoréglage * ³ Auto Adjust Direct	Ajustement de Position H./V., Horloge et Phase automatiquement.	
	Position H. H. Position	 Trop à gauche  Trop à droite	 
	Position V. V. Position	 Trop basse  Trop haute	 
	Horloge Clock	 Trop étroite  Trop large	 
	Phase Phase	Pour corriger le scintillement des caractères ou des lignes	

*¹ i-Style Color n'est désactivés lorsque Réd. lumière bleu a été sélectionné.

*² Entrée HDMI seulement.

*³ Pour les meilleurs résultats, utilisez Mise Au Point avec la mire d'ajustement. Voir la section AJUSTEMENTS DE L'ÉCRAN page 22.











*⁴ Entrée analogique seulement.

Direct

Lous pouvez éviter la page de Menu et afficher directement l'échelle d'ajustement en suivant la manipulation suivante.

- Autoréglage : Appuyez la touche INPUT pendant 2-3 secondes successivement lorsque le Menu n'est pas affiché.

 Langue Language				
Ajustement	Problème / Option			Touche correspondante
Langue Language	English	Anglais	Nederlands	Néerlandais
	Français	Français	Česky	Tchéque
	Deutsch	Allemand	Русский	Russe
	Italiano	Italien	日本語	Japonais
	Polski	Polonais	简体中文	Chinois simplifié
	Español	Espagnol		

 Configuration Setup Menu				
Ajustement	Problème / Option			Touche correspondante
Position OSD OSD Position	Position H.	OSD trop à gauche		 
		OSD trop à droite		 
	Position V.	OSD trop haut		 
		OSD trop bas		 
Délai affichage OSD OSD Time Out	Vous pouvez régler la durée d'affichage de l'OSD entre 5 et 30 secondes.			 
Logo d' accueil Opening Logo	Eteint	Le logo IYYAMA n'apparaît plus lorsque le moniteur est allumé.		
	Allumé	Le logo IYYAMA est affiché lorsque le monitor est allumé.		
FreeSync * FreeSync	Eteint	La FreeSync fonction est arrêté.		
	Allumé	Activation des FreeSync de fonction.		

* Entrée HDMI/DisplayPort seulement.



Afficher les informations Display Information

Affiche les informations sur le signal d'entrée actuel de la carte graphique dans votre ordinateur.



NOTEZ

Consultez le guide d'utilisation de votre carte graphique pour plus d'informations sur le changement de la résolution et de la vitesse de rafraîchissement.



Remise à zéro Reset

Ajustement	Problème / Option		Touche correspondante
Remise à zéro totale Reset All	Non	Retourne au Menu.	
	Oui	Les données prééglées à l'usine sont restaurées.	

■ Mode Verrouillage

<OSD Menu>

1. Le verrouillage de l'OSD sera activé, lorsque vous appuyez sur les touches ENTER pendant environ 10 secondes. Si vous tentez d'accéder à l'OSD en appuyant sur l'une des touches, le message « OSD Locked » apparaîtra sur l'écran.
2. Le verrouillage de l'OSD sera désactivé, lorsque vous appuyez sur les boutons ENTER à nouveau pendant environ 10 secondes.

<Commutateur d'alimentation>

1. Le verrouillage d'interrupteur d'alimentation sera activé, lorsque vous appuyez sur les boutons ◀ pendant environ 10 secondes. Le verrouillage de l'interrupteur d'alimentation signifie qu'il sera impossible d'éteindre le moniteur lorsque l'interrupteur est verrouillé. Si vous appuyez sur l'interrupteur, le message « Power Button Locked » apparaîtra sur l'écran.
2. Le verrouillage d'interrupteur d'alimentation sera désactivé, lorsque vous appuyez sur les boutons ◀ de nouveau pendant environ 10 secondes.

AJUSTEMENTS DE L'ÉCRAN

Ajustez l'image en suivant la procédure ci-dessous pour obtenir l'image désirée quand l'entrée analogique est sélectionnée.

- Dans le manuel sont décrits le réglage de la position de l'image, la réduction du scintillement et l'ajustement de la netteté pour le type d'ordinateur que vous utilisez.
- Le moniteur a été conçu pour donner la meilleure performance à une résolution de 1920 x 1080, mais ne peut pas fournir les meilleures résolutions à moins de 1920 x 1080, car l'image est automatiquement étirée pour remplir l'écran. Cette résolution est recommandée en utilisation normale.
- L'affichage de texte ou des lignes sera flou ou irrégulier en épaisseur quand l'image est étirée dû au processus d'élargissement de l'écran.
- Il est préférable d'ajuster la position et la fréquence de l'image avec les commandes du moniteur, plutôt qu'avec les logiciels ou les utilitaires de l'ordinateur.
- Procédez aux ajustements après une période d'échauffement de trente minutes au moins.
- Des ajustements supplémentaires peuvent être nécessaires après la Mise Au Point selon la résolution ou la fréquence du signal.
- La Mise Au Point peut ne pas fonctionner correctement quand l'image affichée est autre que la mire d'ajustement de l'écran. Dans ce cas, des ajustements manuels sont nécessaires.

L'écran peut être ajusté de deux manières. Une manière est l'ajustement automatique pour la Position, l'Horloge et la Mise au point. L'autre est de faire chacun des ajustements manuellement.

Effectuez la Mise Au Point pour la première fois lorsque le moniteur est connecté à un nouvel ordinateur ou lorsque la résolution est changée. Si l'écran est flou ou scintille ou si l'image n'est pas cadrée correctement à l'écran après avoir effectué la Mise Au Point, les ajustements manuels sont nécessaires. Les deux ajustements devraient être faits en utilisant la mire de réglage de l'écran (Test.bmp) obtenue sur le site Web de Iiyama (<http://www.iiyama.com>).

Ajustez l'image en suivant la procédure ci-dessous pour obtenir l'image désirée.

Ce manuel explique les ajustements sous Windows® OS.

- ① Affichez l'image à la résolution optimale.
- ② Ouvrez Test.bmp (mire d'ajustement de l'écran) comme papier peint.

NOTEZ

- Consultez la documentation appropriée pour le faire.
- Test.bmp est conçu à une résolution 1280 x 1024. Positionnez bien la mire au centre dans la boîte de dialogue du paramètre du papier peint.

[Mire de réglage]

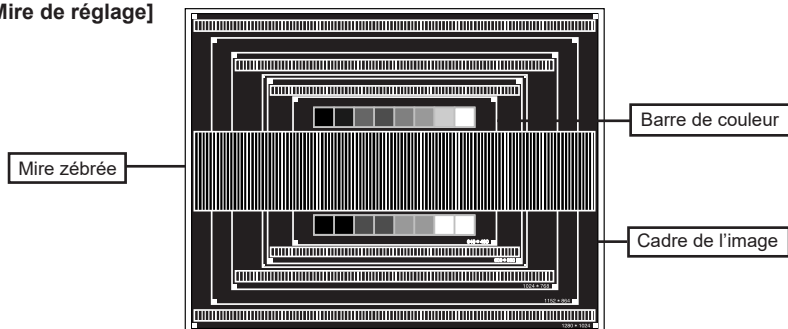

- ③ Appuyez la touche INPUT pendant 2-3 secondes successivement lorsque le Menu n'est pas affiché. (Autoréglage)
- ④ Ajustez l'image manuellement en procédant comme suit lorsque l'écran est flou ou scintille ou l'image n'est pas cadrée correctement à l'écran après avoir effectué la Mise Au Point.
- ⑤ Ajustez la Position V. de sorte que le haut et le bas de l'image soit bien cadrés à l'écran.

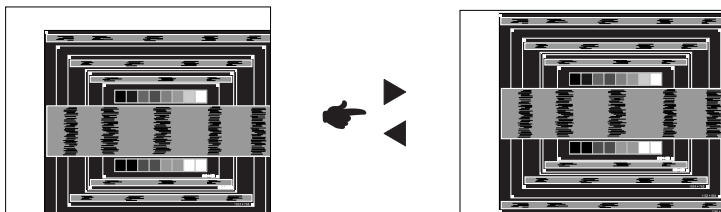

- ⑥ 1) Ajustez la Position H. afin que le côté gauche de l'image soit sur le bord gauche de l'écran.

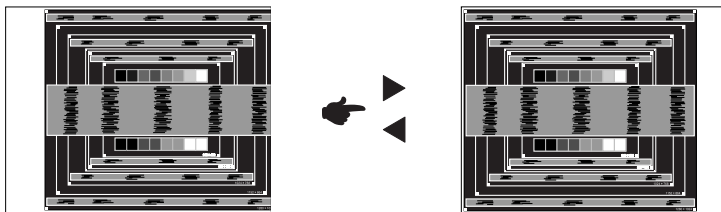

- 2) Étirez le côté droit du cadre de l'image vers le bord droit de l'écran en réglant l'Horloge.

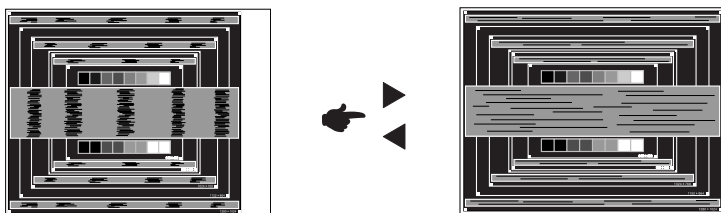

NOTEZ

- Quand la partie gauche de l'image s'éloigne du côté gauche de l'écran pendant le réglage de l'Horloge, réglez les étapes 1) et 2).
- Une autre manière de faire le réglage de l'Horloge et de faire l'ajustement sur les motifs zébrés verticaux de la mire.
- L'image peut scintiller pendant le réglage d'Horloge, Position H. et Position V.
- Dans le cas où l'image est plus grande ou plus petite que la zone d'affichage après le réglage de l'Horloge, répétez les étapes à partir de ③.

- ⑦ Réglez la Phase pour corriger les perturbations horizontales, le scintillement ou la netteté en présence de la mire d'ajustement.

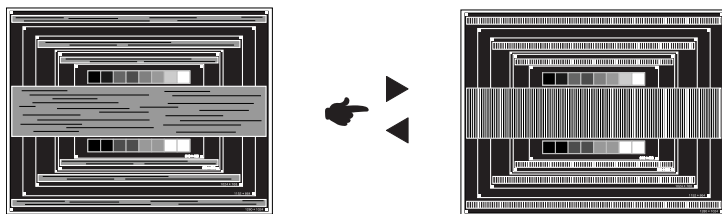

- NOTEZ**
- En cas d'un fort scintillement ou d'un manque de netteté sur une partie de l'écran, répétez les étapes ⑥ et ⑦, car l'ajustement de l'Horloge peut ne pas avoir été effectué correctement.
 - Réglez la Position H. si la position horizontale s'est déplacée pendant le réglage de la Phase.

- ⑧ Réglez la Luminosité et la Couleur pour obtenir l'image souhaitée après les réglages de l'Horloge et de la Phase.

Et remettez votre papier peint favori.

SYSTÈME D'ÉCONOMIE D'ÉNERGIE

Le système d'économie d'énergie de ce produit est conforme aux normes ENERGY STAR® et VESA DPMS. Lorsqu'il est activé, il permet de réduire automatiquement la consommation d'énergie du moniteur lorsque l'ordinateur ne fonctionne pas de manière active.

Pour utiliser cette fonction, le moniteur doit être connecté à un ordinateur conforme aux normes VESA DPMS. Il existe un mode d'économie d'énergie disponible comme décrit ci-dessous. La fonction d'économie d'énergie, y compris les réglages des minuteurs, est configurée par le système d'exploitation. Consultez le manuel de votre système d'exploitation pour des informations sur cette configuration.

■ Mode d'économie d'énergie

Quand les signaux de synchronisation H / Synchronisation V / Synchronisation H et V provenant de l'ordinateur sont inactifs, le moniteur entre en mode d'économie d'énergie, ce qui réduit la consommation électrique à moins de 0,5W. L'écran devient noir, et le voyant d'alimentation devient orange. À partir du mode économie d'énergie, l'image réapparaît après quelques secondes soit en touchant de nouveau le clavier ou la souris.

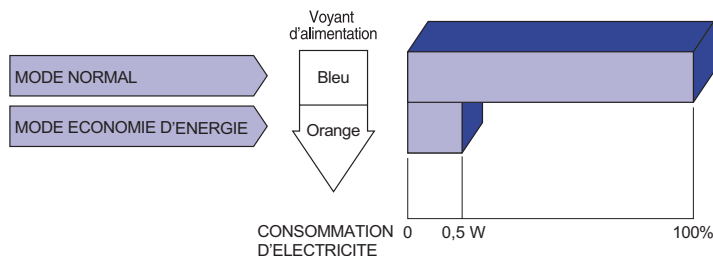

NOTEZ

- Le moniteur continue à consommer de l'électricité même en mode d'économie d'énergie. Il est recommandé d'éteindre le moniteur lorsque celui-ci n'est pas utilisé, pendant la nuit et les week-ends afin d'éviter toute consommation inutile d'électricité.
- Il est possible que le signal vidéo provenant de l'ordinateur puisse fonctionner alors que la synchronisation du signal H ou V soit absente. Dans ce cas, la fonction d'ÉCONOMIE D'ÉNERGIE peut ne pas fonctionner normalement.

DEPANNAGE

En cas de dysfonctionnement du moniteur, procéder dans l'ordre aux contrôles suivants.

1. Effectuer les réglages décrits à la section UTILISATION DU MONITEUR en fonction du problème rencontré. Si le moniteur n'affiche pas d'image, allez à l'étape 2.
2. Se reporter aux tableaux suivants si l'on ne trouve pas la fonction de réglage correspondante à la section UTILISATION DU MONITEUR ou si le problème persiste.
3. Si vous recontrez un problème qui n'est pas décrit dans les tableaux ou qui ne peut pas être corrigé en utilisant les tableaux, cessez d'utiliser le moniteur et contactez votre revendeur ou le service technique iiyama pour plus d'assistance.

Problème

Contrôle

- ① L'image n'apparaît pas.

(Le voyant d'alimentation ne s'allume pas)

- Le câble d'alimentation est-il correctement branché ?
- L'interrupteur marche-arrêt est-il sur ON ?
- Vérifier à l'aide d'un autre appareil que la prise secteur fonctionne.

(Le voyant d'alimentation est bleu)

- Si l'économiseur d'écran est activé, toucher la souris ou l'écran.
- Augmenter le Contraste et/ou la Luminosité.
- L'ordinateur est-il allumé ?
- Le câble de signal est-il correctement ranehé ?
- Les paramètres des signaux de l'ordinateur sont-ils dans la plage de valeurs du moniteur ?

(Le voyant d'alimentation est orange)

- Si le moniteur est en mode Economie d'énergie, toucher la souris ou l'écran.
- L'ordinateur est-il allumé ?
- Le câble de signal est-il correctement branché ?
- Les paramètres des signaux de l'ordinateur sont-ils dans la plage de valeurs du moniteur ?

- ② L'écran n'est pas synchronisé.

- Le câble de signal est-il correctement branché ?
- Les paramètres des signaux de l'ordinateur sont-ils dans la plage de valeurs du moniteur ?
- Le niveau de sortie vidéo de l'ordinateur est-il dans la plage de valeurs du moniteur ?

- ③ L'écran n'est pas centré.

- Les paramètres des signaux de l'ordinateur sont-ils dans la plage de valeurs du moniteur ?

- ④ L'écran est trop lumineux ou trop sombre.

- Le niveau de sortie vidéo de l'ordinateur est-il dans la plage de valeurs du moniteur ?

Problème

Contrôle

- ⑤ L'écran tremble. La tension d'alimentation est-elle dans la plage de valeurs du moniteur ?
 Les paramètres des signaux de l'ordinateur sont-ils dans la plage de valeurs du moniteur ?
- ⑥ Pas de son. L'équipement audio (Ordinateur etc.) est en marche.
 Le câble audio est connecté correctement.
 Augmentez le volume.
 Le Muet est Eteint.
 Le niveau de sortie de l'équipement audio est dans les spécifications du moniteur.
- ⑦ Le son est trop fort ou trop faible. Le niveau de sortie de l'équipement audio est dans les spécifications du moniteur.
- ⑧ L'audition d'un bruit parasite. Le câble audio est connecté correctement.

INFORMATIONS DE RECYCLAGE

Pour une meilleure protection de l'environnement svp ne disposez pas votre moniteur.
Veuillez visiter notre site Web : www.iiyama.com/recycle pour la réutilisation de moniteur.

ANNEXE

Design et specifications techniques peuvent etre sujets à modifications, sans préavis.

CARACTÉRISTIQUES TECHNIQUES : G-MASTER GB2530HSU

Catégorie de taille	25"	
Panneau LCD	La technologie des panneaux	TN
	Taille	Diagonale: 24,5" (62,2cm)
	Taille du point	0,283 mm H × 0,280 mm V
	Luminosité	250cd/m ² (Typique)
	Rapport de contraste	1000 : 1 (Typique), Fonction d'Contr. avancé disponible
	Angle de vue	Droite / Gauche : 85 degrés chaque, Haut / Bas : 80 degrés chaque (Typique)
	Temps de réponse	1ms (Gris au Gris)
Couleurs affichées	Environ 16,7 m	
Fréquence de synchronisation	VGA: Horizontale : 30,0-80,0 kHz, Verticale : 55-75 Hz HDMI(sans FreeSync): Horizontale : 30,0-84,0 kHz, Verticale : 55-75 Hz HDMI(avec FreeSync): Horizontale : 30,0-84,0 kHz, Verticale : 40-75 Hz DisplayPort(sans FreeSync): Horizontale : 30,0-84,0 kHz, Verticale : 55-75 Hz DisplayPort(avec FreeSync): Horizontale : 30,0-84,0 kHz, Verticale : 40-75 Hz	
Résolution Native	1920 × 1080, 2,1Mégapixel	
Résolution Maximum Supportée	VGA: 1920 × 1080 60Hz HDMI(sans FreeSync): 1920 × 1080 75Hz HDMI(avec FreeSync): 1920 × 1080 75Hz DisplayPort(sans FreeSync): 1920 × 1080 75Hz DisplayPort(avec FreeSync): 1920 × 1080 75Hz	
Connecteur d'entrée	VGA, HDMI, DisplayPort	
Plug & Play	VESA DDC2B™	
Signal de synchronisation en entrée	Sync. séparée : TTL, positif ou négatif	
Signal vidéo en entrée	Analogique : 0,7 Vp-p (standard), 75Ω, positif Digital: HDMI, DisplayPort	
USB Standard	USB2,0	
Nombre de ports USB Taille du connecteur	1 Montante – Gamme B 2 Descendante – Gamme A	
Connecteur d'entrée audio	Prise mini 3,5 mm (stéréo)	
Signal d'entrée audio	1,0 Vrms maximum	
Prise Casque	Prise mini 3,5 mm (stéréo)	
Haut-parleurs	2W x 2 (haut-parleurs stéréo)	
Taille d'écran maximale	543,74 mm L × 302,61 mm H / 21,4" L × 11,9" H	
Alimentation	100-240 VAC, 50/60 Hz, 1,5 A	
Puissance absorbée*1	18W typique, Mode d'économie d'énergie : 0,5 W maximum Classe d'efficacité énergétique: A+	
Dimensions / Poids net	557,5 × 380,0 - 510,0 × 230,0mm / 21,9 × 15,0 - 20,1 × 9,1" (L×H*2×P), 5,2kg / 11,46lbs	
Angle d'inclinaison	Haut: 22 degrés, Bas: 5 degrés, Gauche / Droite: 45 degrés chaque	
Conditions de fonctionnement	Utilisation : Température 5 à 35°C / 41 à 95°F Humidité 10 à 80% (sans condensation) Stockage : Température -20 à 60°C / -4 à 140°F Humidité 5 à 85% (sans condensation)	
Homologation	TCO Certified, CE, TÜV-GS, VCCI-B, PSE, CU, ENERGY STAR®	

NOTEZ *1 Condition: L'équipement audio/USB n'est pas connecté.

*2 La hauteur de l'écran sans pied.

CARACTÉRISTIQUES TECHNIQUES : G-MASTER G2530HSU

Catégorie de taille		25"
Panneau LCD	La technologie des panneaux	TN
	Taille	Diagonale: 24,5" (62,2cm)
	Taille du point	0,283 mm H × 0,280 mm V
	Luminosité	250cd/m ² (Typique)
	Rapport de contraste	1000 : 1 (Typique), Fonction d'Contr. avancé disponible
	Angle de vue	Droite / Gauche : 85 degrés chaque, Haut / Bas : 80 degrés chaque (Typique)
	Temps de réponse	1ms (Gris au Gris)
Couleurs affichées		Environ 16,7 m
Fréquence de synchronisation		VGA: Horizontale : 30,0-80,0 kHz, Verticale : 55-75 Hz HDMI(sans FreeSync): Horizontale : 30,0-84,0 kHz, Verticale : 55-75 Hz HDMI(avec FreeSync): Horizontale : 30,0-84,0 kHz, Verticale : 40-75 Hz DisplayPort(sans FreeSync): Horizontale : 30,0-84,0 kHz, Verticale : 55-75 Hz DisplayPort(avec FreeSync): Horizontale : 30,0-84,0 kHz, Verticale : 40-75 Hz
Résolution Native		1920 × 1080, 2,1Mégapixel
Résolution Maximum Supportée		VGA: 1920 × 1080 60Hz HDMI(sans FreeSync): 1920 × 1080 75Hz HDMI(avec FreeSync): 1920 × 1080 75Hz DisplayPort(sans FreeSync): 1920 × 1080 75Hz DisplayPort(avec FreeSync): 1920 × 1080 75Hz
Connecteur d'entrée		VGA, HDMI, DisplayPort
Plug & Play		VESA DDC2B™
Signal de synchronisation en entrée		Sync. séparée : TTL, positif ou négatif
Signal vidéo en entrée		Analogique : 0,7 Vp-p (standard), 75Ω, positif Digital: HDMI, DisplayPort
USB Standard		USB2,0
Nombre de ports USB Taille du connecteur		1 Montante – Gamme B 2 Descendante – Gamme A
Connecteur d'entrée audio		Prise mini 3,5 mm (stéréo)
Signal d'entrée audio		1,0 Vrms maximum
Prise Casque		Prise mini 3,5 mm (stéréo)
Haut-parleurs		2W x 2 (haut-parleurs stéréo)
Taille d'écran maximale		543,74 mm L × 302,61 mm H / 21,4" L × 11,9" H
Alimentation		100-240 VAC, 50/60 Hz, 1,5 A
Puissance absorbée*		18W typique, Mode d'économie d'énergie : 0,5 W maximum Classe d'efficacité énergétique: A+
Dimensions / Poids net		557,5 × 401,0 × 197,0mm / 21,9 × 15,8 × 7,7" (L×H×P), 4,0kg / 8,8lbs
Angle d'inclinaison		Haut: 22 degrés, Bas: 5 degrés
Conditions de fonctionnement		Utilisation : Température 5 à 35°C / 41 à 95°F Humidité 10 à 80% (sans condensation) Stockage : Température -20 à 60°C / -4 à 140°F Humidité 5 à 85% (sans condensation)
Homologation		TCO Certified, CE, TÜV-GS, VCCI-B, PSE, CU, ENERGY STAR®

NOTEZ

* Condition: L'équipement audio/USB n'est pas connecté.

DIMENSIONS : G-MASTER GB2530HSU

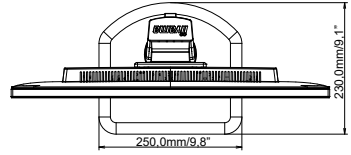
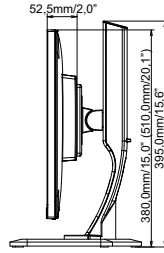
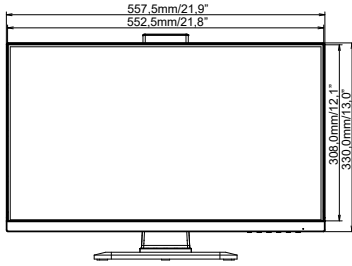

() : Plage d'ajustement maximum

FRANÇAIS

DIMENSIONS : G-MASTER G2530HSU

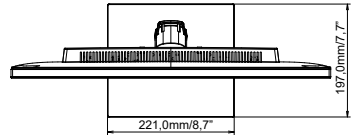
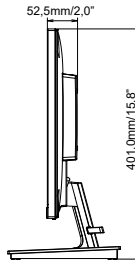
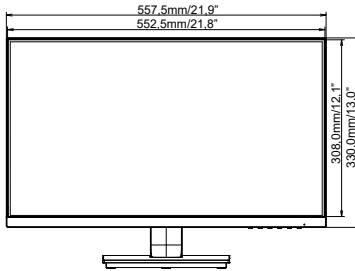

FRÉQUENCES DE SYNCHRONISATION

Mode video			Fréquence horizontale	Fréquence verticale	Horloge à points
VESA	VGA	640 × 480	31,469kHz	59,940Hz	25,175MHz
	SVGA	800 × 600	37,879kHz	60,317Hz	40,000MHz
			46,875kHz	75,000Hz	49,500MHz
	XGA	1024 × 768	48,363kHz	60,004Hz	65,000MHz
			60,023kHz	75,029Hz	78,750MHz
	SXGA	1280 × 1024	63,981kHz	60,020Hz	108,000MHz
			79,976kHz	75,025Hz	135,000MHz
	WXGA+	1440 × 900	55,935kHz	59,887Hz	106,500MHz
			70,635kHz	74,984Hz	136,750MHz
	WSXGA+	1680 × 1050	65,290kHz	60,000Hz	146,250MHz
Full HD	1920 × 1080	66,590kHz	59,930Hz	138,500MHz	
		83,890kHz	74,970Hz	174,500MHz	

NOTEZ * Entrée HDMI et DisplayPort seulement.