



MARQUE: BRANDT

REFERENCE: BR200D

CODIC: 3113175



Brandt

EN INSTRUCTION MANUAL
FR MANUEL D'UTILISATION

DIGITAL PORTABLE RADIO

RADIO DIGITALE PORTABLE

BR200D



INSTRUCTIONS DE SÉCURITÉ IMPORTANTES

Réseau d'électricité

Cet appareil doit être branché sur une source d'alimentation AC de 230V 50Hz. Toute autre source d'alimentation peut endommager l'appareil.

Adaptateur secteur

Cet appareil est muni d'une prise de branchement sur le secteur standard.

Si le cordon d'alimentation est endommagé de quelque manière que ce soit, il doit être remplacé par un cordon du même type par l'un de nos agents agréés ou un électricien qualifié.

Symboles



Cet appareil est équipé d'une double isolation ; une mise à la terre n'est donc pas nécessaire



Présence d'une tension dangereuse à l'intérieur de l'appareil, constituant un risque de choc électrique



Ce symbole est utilisé pour indiquer que cet appareil est conforme aux normes européennes de sécurité et de compatibilité électromagnétique



Instructions importantes relatives au fonctionnement et à la maintenance de l'appareil dans la documentation accompagnant l'appareil

Manipulation et utilisation des piles

AVERTISSEMENT CONCERNANT LES PILES : seules des personnes adultes sont autorisées à manipuler les piles. Ne laissez pas les enfants utiliser cet appareil lorsque le cache du compartiment de pile n'est pas correctement en place, selon les instructions de ce guide.

- Observez scrupuleusement les instructions d'utilisation et de sécurité du constructeur.
- Conservez les piles hors d'atteinte des enfants et des animaux.
- Ne combinez pas une pile neuve avec une pile usée, ni des piles de type ou de taille différente.
- Respectez les polarités (+/-) indiquées à l'intérieur du compartiment de piles. Le non-respect des polarités peut entraîner des blessures corporelles et/ou des dommages matériels. Le compartiment de piles se trouve à l'arrière de l'appareil.

Votre appareil fonctionne avec 4 piles AA, 1,5 V. Ces piles se trouvent à l'intérieur de l'appareil et sont facilement accessibles.

Retirez le cache du compartiment de piles, à l'arrière de l'appareil, et retirez les piles usées. Déposez les piles au point de collecte pour recyclage le plus proche de chez vous.

AVERTISSEMENTS

Débrancher le cordon d'alimentation du secteur est le seul moyen pour éliminer toute tension à l'intérieur de l'appareil, aussi prévoyez une prise secteur accessible à tout moment.

Économie d'énergie : éteignez votre appareil ou débranchez-le de la prise secteur lorsque vous ne l'utilisez pas.

Ne permettez à personne d'introduire des objets par les trous et les ouvertures d'aération. Cet appareil est destiné à un usage ménager uniquement. Toute utilisation de cet appareil à des fins autres que celles prévues peut présenter des dangers et invalider la garantie..

N'exposez pas ce produit à tout égouttage ou toute aspersion avec de l'eau, ni ne placez d'objets remplis d'un liquide dessus, tel un vase.

Ne placez jamais une flamme nue (comme une bougie) sur ou à proximité de votre appareil. En cas d'anomalie, n'essayez pas de résoudre vous-même le problème. Apportez votre appareil à un technicien qualifié pour le réparer ou le contrôler.

Ne jetez pas vos piles dans le feu, elles risquent d'exploser.

Volume sonore des écouteurs

Baissez le volume avant de connecter le casque ou les écouteurs, pour l'augmenter ensuite si nécessaire. L'utilisation prolongée des écouteurs à un niveau sonore élevé risque d'endommager votre capacité auditive.



A pleine puissance, l'écoute prolongée du baladeur peut endommager l'oreille de l'utilisateur.

Utilisez uniquement des écouteurs et casques compatibles avec la norme EN 50332-2 de protection contre des pressions sonores excessives.

EMPLACEMENT DES ÉLÉMENTS DE COMMANDE ET INDICATEURS

VUE DE DESSUS

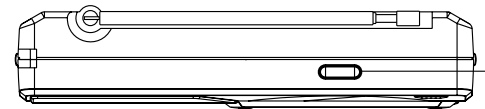

VUE DE CÔTÉ

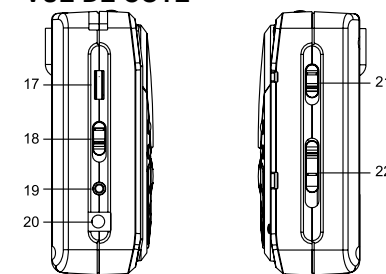

VUE AVANT

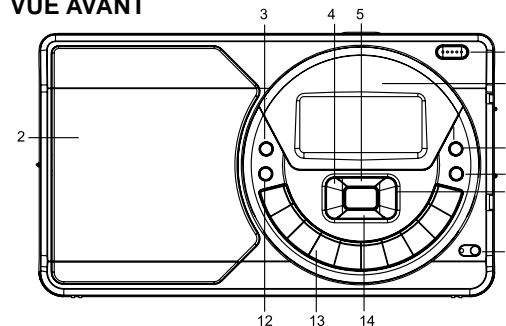

VUE ARRIÈRE

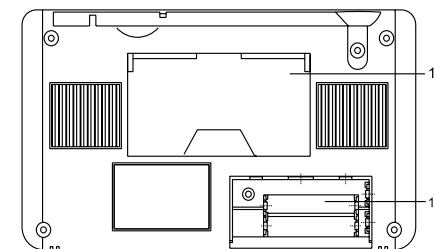

- | | |
|--|---|
| 1. Touche SNOOZE (Rappel) | 12. Touche SLEEP (Arrêt automatique) |
| 2. Haut-parleur | 13. Touches numériques (0-9) |
| 3. Touche LIGHT (Lumière) | 14. Touche MEM/TIME (Mémoire/Heure) |
| 4. Touche TUNING UP (Réglage +) | 15. Support |
| 5. Touche TIMER (Minuteur) | 16. Cache du compartiment de pile |
| 6. Touche POWER (marche/arrêt) | 17. Réglage du volume |
| 7. Écran | 18. Touche TONE (HIGH, LOW) [Sonorité (Haut, Bas)] |
| 8. Touche DUAL TIME (Seconde heure) | 19. Connecteur de casque/écouteurs |
| 9. Touche ALARM (Réveil) | 20. Connecteur DC (CC) |
| 10. Touche TUNING DOWN (Réglage -) | 21. Sélecteur SENS (DX, LOC) |
| 11. Commutateur de verrouillage | 22. Sélecteur BAND (Bande) (FM,MW,LW,SW) |

INSTRUCTIONS D'UTILISATION

Branchez l'adaptateur sur une prise secteur 230 V 50 Hz CA.

PILES DE SECOURS

Installation des piles

- Retirez le cache du compartiment de piles à l'arrière de l'appareil.
 - Introduisez deux piles AA dans le compartiment de piles, en respectant le sens des polarités indiquées à l'intérieur du compartiment.
 - Fermez le compartiment de piles.
- En cas de coupure du courant, les piles de secours assurent la continuité de fonctionnement de l'horloge et du réveil.

ATTENTION : toute erreur de positionnement des piles vous expose à un risque d'explosion. Le cas échéant, remplacez les piles uniquement par des piles de même type ou d'un type équivalent.

MISE EN ROUTE

Branchez l'extrémité appropriée de l'adaptateur dans le connecteur DC de votre appareil et l'autre extrémité dans une prise secteur standard.

RÉGLAGE DE L'HORLOGE

La fonction horloge numérique affiche l'heure au format 24 heures.

- Depuis le mode horloge, appuyez sur la touche **MEM/TIME** (Mémoire/Heure). Les chiffres de l'heure clignotent sur l'écran.
- Appuyez sur la touche **TUNING UP** (Réglage +) pour modifier les chiffres de l'heure et sur la touche **TUNING DOWN** (Réglage -) pour modifier les chiffres des minutes. Pour accélérer le réglage, maintenez les touches **TUNING UP** (Réglage +) et **TUNING DOWN** (Réglage -) enfoncées. Ce réglage n'est pas possible en mode LOCK (Verrouillage).
- Pour valider le réglage de l'heure, appuyez sur la touche **MEM/TIME** (Mémoire/Heure) ou attendez 5 secondes sans appuyer sur aucune touche.

Réglage de la seconde heure

Une fonction Dual Time (Seconde heure) vous permet de connaître l'heure dans un endroit situé dans un autre fuseau horaire.

- Depuis le mode horloge, appuyez sur la touche **DUAL TIME** (Seconde heure). L'indication «TIME2» s'affiche sur l'écran.
- Appuyez sur la touche **MEM/TIME** (Mémoire/Heure). Les chiffres de l'heure clignotent sur l'écran.
- Appuyez sur la touche **TUNING UP** (Réglage +) pour modifier les chiffres de l'heure et sur la touche **TUNING DOWN** (Réglage -) pour modifier les chiffres des minutes. Pour accélérer le réglage, maintenez les touches **TUNING UP** (Réglage +) et **TUNING DOWN** (Réglage -) enfoncées. Ce réglage n'est pas possible en mode LOCK (Verrouillage).
- Pour valider le réglage de l'heure, appuyez sur la touche **MEM/TIME** (Mémoire/Heure) ou attendez 5 secondes sans appuyer sur aucune touche. Les chiffres de l'horloge cessent de clignoter.

UTILISATION DE LA RADIO

Écoute de la radio FM

- Appuyez sur **POWER** pour allumer la radio.
- Poussez le sélecteur **BAND** (Bande) sur la bande de fréquences que vous désirez : FM, MW, LW ou SW.
- Ajustez le niveau sonore à l'aide de la touche de volume.
- Recherchez votre station à l'aide des touches **TUNING UP** (Réglage +) et **TUNING DOWN** (Réglage -). Pour laisser la radio effectuer cette recherche, maintenez la touche **TUNING UP** (Réglage +) ou **TUNING DOWN** (Réglage -) enfoncée. La radio s'arrêtera sur la première station de signal suffisamment fort.

Spécification de la fréquence

Si vous connaissez la fréquence de la station que vous voulez écouter, vous pouvez taper directement cette fréquence. Appuyez sur la touche **ENTER** (Entrer) et tapez la fréquence à l'aide des touches numériques. Appuyez sur ENTER (Entrer) pour valider.

Réception de la radio

Pour les bandes FM et SW, déployez l'antenne extérieure de la radio sur toute sa longueur pour optimiser la réception.
Pour les bandes MW et LW, recherchez l'orientation de la radio qui assure la meilleure réception.

Sensibilité (pour les bandes FW et SW uniquement)

Poussez le sélecteur SENS sur la position DX ou LOC.
DX (distant) est approprié pour recevoir des stations de faibles signaux. LOC (local) est approprié pour recevoir des stations de forts signaux.

Sonorité

Poussez le sélecteur **TONE** (Sonorité) sur la position HIGH (Haut) ou LOW (Bas) selon la sonorité que vous aimez le plus.

Présélection de station

Vous pouvez présélectionner jusqu'à 40 stations radio dans la mémoire de votre radio (10 stations pour la FM, 10 pour la MW, 10 pour la LW et 10 pour la SW).

1. Procédez comme indiqué dans les instructions 1 à 4 pour atteindre une première station.
2. Appuyez sur la touche MEM/TIME (Mémoire/Heure). L'indication «MEMO» clignote sur l'écran.
3. Appuyez sur la touche numérique de la position en mémoire à laquelle vous voulez affecter la fréquence de la station et appuyez sur la touche MEM/TIME (Mémoire/Heure) pour valider votre choix.
4. Recommencez les instructions 1 à 3 pour toutes les autres stations que vous voulez présélectionner (jusqu'à 40).
5. Pour écouter une station présélectionnée, appuyez sur la touche numérique de sa position en mémoire.



FONCTION RÉVEIL

Réglage du réveil



1. Appuyez sur la touche **ALARM** (Réveil) pour passer en mode réveil. L'icône du réveil  et les chiffres de l'heure clignotent sur l'écran.
2. Appuyez sur la touche **TUNING UP** (Réglage +) pour modifier les chiffres de l'heure et sur la touche **TUNING DOWN** (Réglage -) pour modifier les chiffres des minutes. Pour accélérer le réglage, maintenez les touches **TUNING UP** (Réglage +) et **TUNING DOWN** (Réglage -) enfoncées. Ce réglage n'est pas possible en mode LOCK (Verrouillage).
3. En l'absence de toute action sur les touches pendant 5 secondes, la radio repasse en mode horloge.

Activation/désactivation de la fonction réveil et sélection de la source de réveil

Vous pouvez choisir d'être réveillé par la radio  ou par la sonnerie .

1. Appuyez sur la touche **ALARM** (Réveil) pour sélectionner la source de réveil et activer la fonction réveil. L'icône de la source de réveil choisie ( ou ) clignote sur l'écran.
2. Cette source se déclenchera à l'heure de réveil que vous avez choisie. Pour arrêter la source de réveil, appuyez sur l'une quelconque des touches.
3. Pour afficher l'heure de réveil, appuyez une fois sur la touche **ALARM** (Réveil). L'heure et l'icône de réveil clignotent pendant 5 secondes.

Fonctionnement continu du réveil



La source de réveil continue de retentir jour après jour à l'heure que vous avez indiquée, tant que la fonction réveil est active (l'icône  est affichée sur l'écran). Pour arrêter la fonction réveil, appuyez sur la touche **ALARM** (Réveil), autant de fois que nécessaire pour effacer les icônes  et  de l'écran.

Fonction Rappel

Lorsque vous entendez la sonnerie ou la radio, appuyez sur la touche **SNOOZE** (Rappel), en haut de votre appareil, pour dormir 9 minutes de plus. Ce délai écoulé, le réveil se déclenche de nouveau.

Arrêt automatique

Vous pouvez programmer l'arrêt automatique de la radio après un certain délai écoulé.

1. Appuyez sur la touche **SLEEP** (Arrêt automatique). L'indication 90 (minutes) et l'icône  s'affichent sur l'écran.
2. Appuyez sur la touche **SLEEP** (Arrêt automatique) autant de fois que nécessaire pour sélectionner le délai 90, 60, 50, 30, 20 ou 10 (minutes) désiré. L'appareil s'éteint automatiquement une fois le délai choisi écoulé.
3. Pour arrêter cette fonction, appuyez sur la touche **SLEEP** (Arrêt automatique) autant de fois que nécessaire pour effacer l'icône  de l'écran.

Fonction minuteur

Vous pouvez programmer votre radio-réveil pour vous réveiller dans un certain nombre de minutes.

1. Appuyez sur la touche **TIMER** (Minuteur), autant de fois que nécessaire pour sélectionner le délai que vous désirez. Chaque nouvel appui augmente le délai de 10 minutes. L'indication **TIMER** (Minuteur) apparaît sur l'écran.
2. Appuyez sur la touche **TUNING DOWN** (Réglage -), autant de fois que nécessaire pour sélectionner le délai que vous désirez par incrément de 1 minute.
3. Le réglage terminé (1 à 99 minutes), le radio-réveil repasse en mode horloge.
4. Le compte à rebours commence et une sonnerie retentit pour marquer la fin du délai que vous avez choisi.
5. Pour arrêter le minuteur avant la fin du délai, appuyez sur les touches **TIMER** (Minuteur) et **TUNING DOWN** (Réglage -) jusqu'à afficher «00» sur l'écran. L'indication **TIMER** (Minuteur) disparaît de l'écran.

AUTRES FONCTIONS

Rétroéclairage

Appuyez sur la touche **LIGHT** (Lumière) et maintenez-la enfoncée pour allumer l'écran de la radio.

Verrouillage des boutons

Utilisez le commutateur **LOCK** pour verrouiller/déverrouiller les touches de votre appareil. En mode verrouillage, toutes les touches de la radio sont inopérantes.

Connecteur de casque/écouteurs

Le connecteur stéréo de casque/écouteurs se trouve sur le dessus de la radio. Branchez vos écouteurs ou votre casque (non fourni) sur ce connecteur. La sortie sur le haut-parleur est alors automatiquement désactivée.

IMPORTANT : Ramenez le volume à un faible niveau avant de brancher vos écouteurs/votre casque, pour l'augmenter ensuite jusqu'à un niveau d'écoute confortable.

Utilisation du support

Éloignez le support de l'arrière de l'appareil pour voir plus facilement l'écran.

SPÉCIFICATIONS

Alimentation électrique	230 V CA 50 Hz
Bandes de fréquences	FM 87,5 – 108 MHz. MW 522 -1620 kHz LW 144 - 281 kHz SW 5,90 – 15,60 MHz
DC	4 x piles 1,5 V

* Les spécifications sont sujettes à modification sans notification préalable.

NETTOYAGE ET ENTRETIEN

Nettoyage de la surface extérieure

Pour enlever la poussière déposée sur l'extérieur de la radio, essuyez la surface avec un chiffon anti-poussière doux. N'utilisez ni cire, ni produit de nettoyage en aérosol, ni produit abrasif.

ATTENTION :

Évitez que de l'eau ou tout autre liquide n'entre à l'intérieur de votre appareil pendant que vous le nettoyez.

Kesa Electricals UK, HU1 3AU 08 / 09 / 2009