



MARQUE: DORO MATRA

REFERENCE: EASY 312CS

CODIC: 3377385





Doro PhoneEasy[®] 312cs

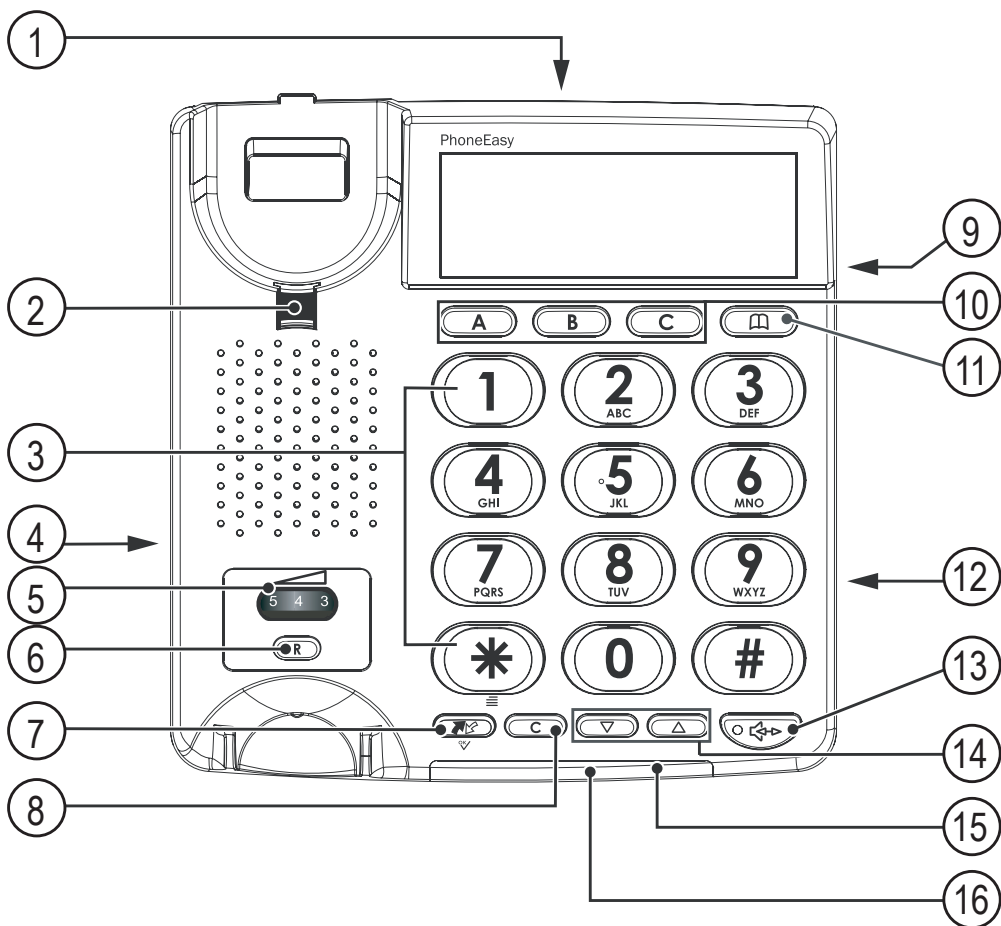

Français

- | | |
|------------------------------------|-------------------------------|
| 1. Prise de ligne téléphonique | 8. Effacer |
| 2. Languette de support du combiné | 9. Volume de la sonnerie |
| 3. Clavier | 10. Touches mémoires directes |
| 4. Prise du cordon du combiné | 11. Répertoire |
| 5. Volume du combiné | 12. Volume du haut-parleur |
| 6. Touche R | 13. Haut-parleur |
| 7. Journal des appels / OK | 14. HAUT/BAS |
| | 15. Témoin de nouvel appel |
| | 16. Témoin de la sonnerie |

Description

Doro PhoneEasy 312cs

Doro PhoneEasy 312cs peut être utilisé comme téléphone de bureau ou mural. L'augmentation du volume de sonnerie et le témoin d'appel visuel rendent ce téléphone particulièrement adapté aux personnes présentant une déficience auditive.

Le téléphone équipé d'un clavier extralarge et d'un afficheur à grands caractères facile à lire est simple d'utilisation, même par les personnes malvoyantes.



Le répertoire intégré peut mémoriser jusqu'à 30 noms et numéros. Trois touches de mémoire directe peuvent être programmées pour les numéros fréquemment utilisés ou les numéros d'urgence. Un journal des appels enregistre les 15 derniers appels entrants et sortants.

Une fonction haut-parleur vous permet de téléphoner en mains libres en appuyant simplement sur un bouton.

Cet équipement est conçu pour être utilisé sur le réseau téléphonique analogique AT, BE, BG, CH, CY, CZ, DE, DK, EE, ES, FI, FR, GB, GR, HU, IE, IS, IT, LV, LT, LU, MT, NL, NO, PL, PT, RO, SI, SK, SE.

Installation

Raccordement

1. Reliez le cordon spiralé au combiné et à la prise marquée  du téléphone.
2. Reliez le cordon de ligne téléphonique à une prise de courant du réseau et à la prise  située à l'arrière du téléphone.
3. Débranchez le combiné et vérifiez que vous avez la tonalité.

Piles

Ce téléphone est alimenté par la ligne téléphonique.

Si la puissance de la ligne est insuffisante, vous pouvez installer quatre piles alcalines AA pour la sauvegarde du journal des appelants et le haut-parleur.

N'utilisez que des piles alcalines AA de bonne qualité.

Remarque :

Avant d'installer ou de remplacer les piles, assurez-vous que le téléphone n'est pas branché sur le réseau téléphonique.

1. Débranchez le cordon de ligne téléphonique.
2. Retirez la trappe des piles.
3. Placez les piles en veillant bien à respecter les polarités.
4. Remettez la trappe en place et rebranchez le cordon de ligne téléphonique.





Réglages de base

Avant d'utiliser le téléphone pour la première fois, vous devez procéder aux réglages de base ci-dessous.

Une fois un réglage confirmé, le réglage suivant s'affiche automatiquement. Le mode de réglage s'éteindra automatiquement après 30 secondes d'inactivité. Vous pouvez quitter le mode de réglage à tout moment en appuyant sur la touche **C/←**.

Heure et date

Si les réglages du téléphone n'ont pas été effectués, l'affichage de l'horloge indiquera **00:00** lorsque les piles sont installées.

1. Maintenez la touche  enfoncée pendant environ 5 secondes jusqu'à ce que l'heure clignote.
2. Utilisez les touches  /  pour modifier la valeur et confirmez à l'aide de la touche .
3. Répétez les étapes 1–2 pour régler les minutes, le jour et le mois.

Langue d'affichage



Une fois la date réglée, **ENGLISH** s'affiche. Vous pouvez maintenant choisir entre 8 langues :

English - Français - Español - Italiano
Deutsch - Nederlands - Polski - Svenska

Utilisez les touches  /  pour sélectionner la langue souhaitée et confirmez à l'aide de la touche .

Contraste de l'afficheur

-2- CONTRASTE s'affiche.

Utilisez les touches  /  pour sélectionner un réglage de contraste de l'afficheur adapté (1–4) et confirmez à l'aide de la touche .

Durée de touche R

-100- FLASH s'affiche.

Utilisez les touches Δ / ∇ pour régler la durée de touche R (100/300/600 ms) et confirmez à l'aide de la touche .

100 est le réglage standard pour la plupart des pays.

300 est le réglage pour la France / le Portugal.

Témoin d'appel

LED OFF s'affiche.

Utilisez les touches Δ / ∇ pour activer/désactiver le témoin LED des nouveaux appels et confirmez à l'aide de la touche .

Tonalité/impulsion

FV s'affiche.

Utilisez les touches Δ / ∇ pour sélectionner le mode de numérotation par tonalité ou par impulsion et confirmez à l'aide de la touche .

Remarque :

Si vous n'êtes pas certain du mode de numérotation à utiliser, sélectionnez TONE car il fonctionne dans la plupart des endroits.

Les réglages de base du téléphone sont maintenant terminés.

Fixation au mur

Le téléphone peut être fixé au mur à l'aide du support de fixation mural fourni et de deux vis (non incluses).

Avertissement !

Assurez-vous qu'aucun câble, qu'aucune conduite d'eau ou de gaz n'est situé(e) dans le mur avant de per forer.

1. Perforez deux trous dans le mur, en les faisant correspondre aux trous du support de fixation mural.
2. Insérez les vis, en laissant une saillie de ~5 mm à partir du mur.
3. Débranchez et retirez le combiné.
4. Placez les onglets de guidage (A) du support dans les fentes (B) situées à l'arrière du téléphone, puis faites glisser le support vers le haut jusqu'à ce qu'il se mette en place.

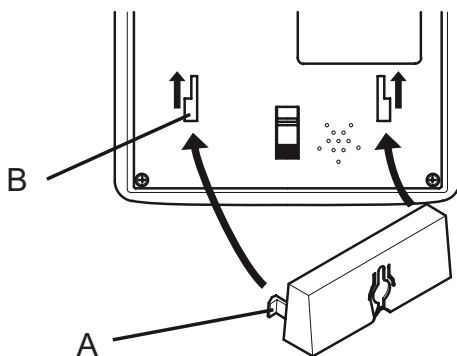

5. Placez le téléphone de sorte que les vis du mur correspondent aux fentes du support, puis glissez le téléphone vers le bas jusqu'à ce qu'il s'accroche aux vis.
6. Retirez la languette de support du combiné (C) en le poussant vers le haut et introduisez-le dans la position inverse de manière à ce que le petit onglet (D) fasse saillie. La languette sera désormais maintenue dans le support lorsque le téléphone est fixé au mur.

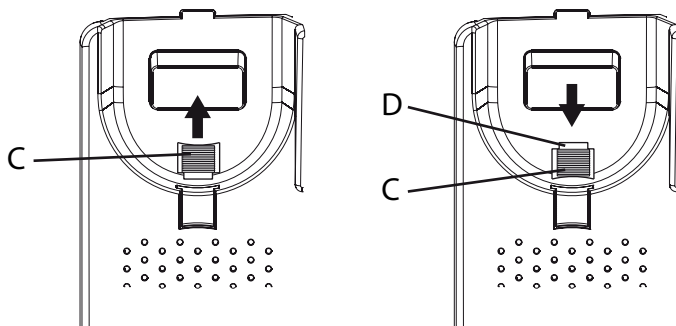

7. Rebranchez le combiné et placez-le dans le support.

Remarque :

Si le téléphone doit être à nouveau utilisé comme téléphone de bureau, rappelez-vous d'inverser la position de la languette de support du combiné.



Passer un appel

Numérotation normale

1. Décrochez le combiné.
2. Composez le numéro de téléphone souhaité à l'aide du clavier. Raccrochez le combiné pour mettre fin à l'appel.

Haut-parleur



La fonction haut-parleur vous permet de passer un appel sans utiliser le combiné.

1. Appuyez sur la touche  pour activer le haut-parleur. La LED située à côté de la touche s'allume.
2. Composez le numéro de téléphone souhaité à l'aide du clavier. Appuyez une nouvelle fois sur la touche  pour mettre fin à l'appel.



Décrochez le combiné pour passer du haut-parleur au combiné pendant un appel.

Pré-numérotation



La fonction de pré-numérotation vous permet de saisir et de modifier un numéro avant de le composer.

1. Saisissez le numéro de téléphone souhaité à l'aide du clavier. Appuyez sur la touche **C/←** pour supprimer le dernier chiffre saisi.
2. Décrochez le combiné ou appuyez sur la touche  pour composer le numéro.
3. Raccrochez le combiné ou appuyez sur la touche  pour mettre fin à l'appel.

Composition rapide du numéro

1. décrochez le combiné ou appuyez sur la touche .
2. Appuyez sur la touche  pour composer à nouveau le dernier numéro composé.

Composition des numéros enregistrés dans la mémoire des appels



1. Appuyez sur la touche  pour afficher l'appel le plus récent.
2. Utilisez les touches  /  pour faire défiler les 15 derniers appels entrants et sortants.

 = Appel entrant





 = Appel sortant

3. décrochez le combiné ou appuyez sur la touche  pour composer le numéro affiché.

Mémoires directes (numérotation directe)

1. Appuyez sur l'une des touches de s mémoires directes A, B ou C. Le numéro de téléphone mémorisé s'affiche.
2. décrochez le combiné ou appuyez sur la touche  pour composer le numéro.
3. raccrochez le combiné ou appuyez sur la touche  pour mettre fin à l'appel.

Composition des numéros mémorisés dans le répertoire

1. Appuyez sur la touche  pour ouvrir le répertoire.
2. Utilisez les touches  /  pour parcourir le répertoire ou saisissez le premier caractère du nom pour trouver rapidement une entrée.
3. décrochez le combiné ou appuyez sur la touche  pour composer le numéro.

Répondre

décrochez le combiné pour répondre à un appel entrant ou appuyez sur la touche  pour répondre à l'aide du haut-parleur.

Fonctions supplémentaires

Temps d'appel

L'afficheur indique l'heure actuelle en mode de veille. Pendant un appel, l'afficheur indiquera à la place une minuterie de temps d'appel, laquelle indique la durée de l'appel. La durée de l'appel reste affichée pendant 5 secondes après la fin de l'appel.

Touche (R)

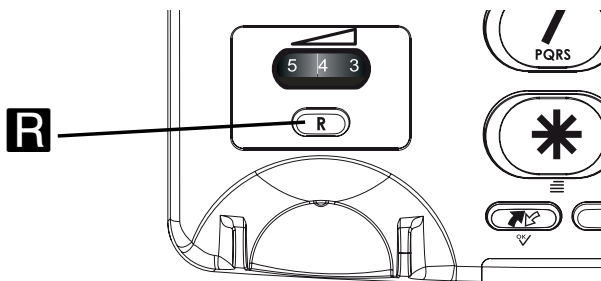

Appuyez sur la touche **R** suivie du numéro d'extension pour transférer un appel en cas de connexion à un système PABX.

D'autres services réseau peuvent être accessibles à l'aide des touches **R**, ***** et **#**. Veuillez contacter votre opérateur pour obtenir plus d'informations sur les services réseau disponibles.





Prothèse auditive

Ce téléphone est compatible avec une prothèse auditive. Sélectionnez le mode **T** sur votre prothèse auditive pour activer cette fonction.



Répertoire

Le répertoire intégré peut mémoriser jusqu'à 30 entrées. Lorsque la mémoire du répertoire est pleine, ----**100%** s'affiche



Mémorisation des numéros dans le répertoire

1. Maintenez la touche  enfoncée jusqu'à ce qu'un curseur clignotant s'affiche.
2. Saisissez un numéro de téléphone (jusqu'à 22 chiffres) à l'aide du clavier. Utilisez les touches / pour déplacer le curseur et la touche **C/←** pour effacer si nécessaire. Utilisez la touche **#** pour insérer une pause dans le numéro.
3. Appuyez sur la touche   pour confirmer. Un curseur clignotant s'affichera sur la deuxième ligne de l'afficheur.
4. Utilisez le clavier pour saisir un nom (jusqu'à 9 caractères) correspondant au numéro à mémoriser. Appuyez plusieurs fois pour sélectionner les caractères pour chaque touche :











1	[Space] + & - / X 1
2	A B C Ä Å Æ æ à ä ß 2 Γ
3	D E F ë 3 Δ
4	G H I ï 4 Θ
5	J K L 5 Ł
6	M N O Ñ ñ Ö ø ö 6 Ξ
7	P Q R S 7 Π Σ
8	T U V Ü ü 8
9	W X Y Z 9 Φ Ψ Ω
*	` @ () * < >
0	, . : ? = 0
#	\$ _ % ! #

5. Appuyez sur la touche   pour confirmer. **OK** s'affiche.
6. Répétez les étapes 1 à 5 pour mémoriser un autre numéro ou maintenez la touche **C/←** enfoncée pour quitter le répertoire.





Suppression des numéros mémorisés dans le répertoire

1. Appuyez sur la touche  pour ouvrir le répertoire.
2. Utilisez les touches  /  pour parcourir le répertoire ou saisissez le premier caractère pour trouver rapidement une entrée.
3. Maintenez la touche **C/←** enfoncée pour supprimer l'entrée sélectionnée.

Modification des numéros mémorisés dans le répertoire

1. Appuyez sur la touche  pour ouvrir le répertoire.
2. Utilisez les touches  /  pour parcourir le répertoire ou saisissez le premier caractère pour trouver rapidement une entrée.
3. Maintenez la touche  enfoncée jusqu'à ce que le curseur clignotant s'affiche dans le numéro sélectionné.
4. Utilisez les touches  /  pour déplacer le curseur et utilisez la touche **C/←** et le clavier pour effacer et saisir les nouvelles données.
5. Appuyez sur la touche   pour confirmer. Le curseur passera à la deuxième ligne de l'afficheur.
6. Répétez l'étape 4 pour modifier le nom/la description du numéro sélectionné.
7. Appuyez sur la touche   pour confirmer. **OK** s'affiche.



Composition à partir du répertoire

1. Appuyez sur la touche  pour ouvrir le répertoire.
2. Utilisez les touches  /  pour parcourir le répertoire ou saisissez le premier caractère du nom pour trouver rapidement une entrée.
3. Décrochez le combiné ou appuyez sur la touche   pour composer le numéro.

Mémoires directes (numérotation directe)

Le téléphone possède 3 touches de mémoires directes qui peuvent être utilisées pour les numéros qui sont composés fréquemment et pour les numéros d'urgence.



Mémorisation des numéros abrégés

1. Maintenez une des touches de numéro abrégé A, B ou C enfoncée jusqu'à ce qu'un curseur clignotant s'affiche sur la première ligne de l'afficheur.
2. Saisissez un numéro de téléphone (jusqu'à 22 chiffres) à l'aide du clavier. Utilisez les touches  pour déplacer le curseur et la touche **C/←** pour effacer si nécessaire. Utilisez la touche **#** pour insérer une pause dans le numéro.
3. Appuyez sur la touche  pour confirmer. Un curseur clignotant s'affichera sur la deuxième ligne de l'afficheur.
4. Saisissez un nom ou une description pour le numéro à mémoriser (jusqu'à 9 caractères). Appuyez plusieurs fois pour faire défiler les caractères de chaque touche du clavier (voir illustration de la page 10).
5. Appuyez sur  pour confirmer. **OK** s'affiche.
6. Répétez les étapes 1 à 5 pour mémoriser les numéros des autres touches de mémoires directes.

Suppression des mémoires directes

Les mémoires directes ne peuvent pas être supprimées, elles peuvent uniquement être remplacées en mémorisant un nouveau numéro.

Composition des mémoires directes



1. Appuyez sur l'une des touches de s mémoires directes A, B ou C. Le numéro de téléphone mémorisé s'affiche.
2. Décrochez le combiné ou appuyez sur la touche  pour composer le numéro.
3. Raccrochez le combiné ou appuyez sur la touche  pour mettre fin à l'appel.

Présentation du numéro/nom et du journal des appels

La présentation du numéro/nom vous permet de voir qui vous appelle avant de répondre et qui a appelé en votre absence.





Remarque :

La fonction de présentation du numéro/nom doit être activée par abonnement. Veuillez contacter votre opérateur pour de plus amples informations.





La mémoire des appels enregistrera les 15 derniers appels entrants et les 15 derniers appels sortants. Sur l'afficheur, les appels entrants (auxquels vous avez ou non répondu) sont indiqués par le symbole  et les appels sortants par le symbole .

Si la fonction de Témoin d'appel est activée, un signal clignotant indique qu'un appel sans réponse a été reçu depuis la dernière vérification de la mémoire des appels.





Parcourir la mémoire des appels

1. Appuyez sur la touche  , puis sur les touches  /  pour faire défiler la mémoire des appels. Le numéro et l'heure de chaque appel s'afficheront. Pour les appels passés et reçus il y a plus de 24 heures, la date de l'appel s'affiche à la place de l'heure.
2. Appuyez sur la touche **C**/ pour quitter la mémoire des appels.







Appel des numéros enregistrés dans la mémoire des appels

1. Appuyez sur la touche , puis sur les touches  /  pour faire défiler la mémoire des appels.
2. Décrochez le combiné ou appuyez sur la touche  pour composer le numéro affiché.

Suppression des numéros enregistrés dans le journal des appels

1. Appuyez sur la touche , puis sur les touches  /  pour faire défiler la mémoire des appels.
2. Maintenez la touche  /  enfoncée pour supprimer l'entrée sélectionnée.

Copie des entrées de la mémoire des appels dans le répertoire

1. Appuyez sur la touche , puis sur les touches  /  pour faire défiler le journal des appels.
2. Maintenez la touche  enfoncée. Appuyez sur la touche  pour confirmer. Un curseur clignotant s'affichera sur la deuxième ligne de l'afficheur.
3. Utilisez le clavier pour saisir un nom (jusqu'à 9 caractères) correspondant au numéro à mémoriser. Appuyez plusieurs fois pour sélectionner les caractères pour chaque touche.
4. Appuyez sur la touche  pour confirmer. **OK** s'affiche.

Réglages

Voir aussi **Installation / Réglages de base**.

Réglage volume de la sonnerie

Le volume de la sonnerie peut être réglé à l'aide du curseur situé sur le côté droit du téléphone.

 ...  Volume de la sonnerie (sourdine/bas/haut)

Réglage du volume

Le volume du haut-parleur est réglé à l'aide d'un curseur situé sur le côté droit du téléphone.

Le réglage du volume du combiné se trouve sous le combiné.

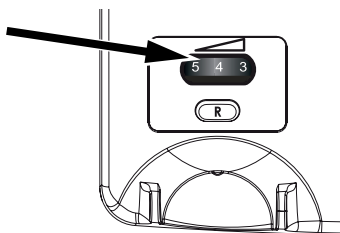

Précautions et entretien

Votre téléphone est un produit de haute technologie et il doit être manipulé avec le plus grand soin. Une négligence peut annuler la garantie.

- Maintenez l'appareil au sec. L'eau de pluie ou la neige, l'humidité et les liquides contiennent des minéraux susceptibles d'oxyder et de détériorer les composants électroniques. Si votre appareil est humide, retirez la batterie et laissez l'appareil sécher complètement avant de la remettre en place.
- N'utilisez pas et ne rangez pas votre appareil dans un endroit sale ou poussiéreux. Les parties mobiles et les composants électroniques de l'appareil pourraient être endommagés.
- Ne rangez pas l'appareil dans des zones de température élevée. Des températures élevées peuvent réduire la durée de vie des appareils électroniques, endommager les batteries et faire fondre certains composants en plastique.
- Ne rangez pas l'appareil dans des zones de basse température. Lorsqu'il repasse à température normale, de la condensation peut se former à l'intérieur de l'appareil et endommager les circuits électroniques.
- N'essayez pas d'ouvrir l'appareil autrement que selon les instructions de ce manuel.
- Ne faites pas tomber l'appareil. Ne le heurtez pas et ne le secouez pas. Une manipulation brutale risquerait de détruire les circuits internes et les pièces mécaniques.
- N'utilisez pas de produits chimiques puissants pour nettoyer votre appareil.

Les recommandations ci-dessus s'appliquent à votre appareil ainsi qu'à la batterie et à tout autre accessoire. Si le téléphone ne fonctionne pas correctement, rappez-le au S.A.V. de votre revendeur. N'oubliez pas de vous munir du ticket de caisse ou d'une copie de la facture.

Garantie et données techniques

Garantie et S.A.V.

Pour la France

Cet appareil est garanti deux ans à partir de sa date d'achat, la facture faisant foi. En cas de panne, contactez votre revendeur. La réparation dans le cadre de cette garantie sera effectuée gratuitement.

La garantie ne s'appliquera pas si l'appareil a été endommagé à la suite d'un choc ou d'une chute, d'une fausse manœuvre, d'un branchement non conforme aux instructions mentionnées dans la notice, d'une protection insuffisante contre l'humidité, la chaleur ou le gel. Par ailleurs, la garantie ne s'appliquera pas si l'appareil a été endommagé à la suite d'un choc ou d'une chute, d'une fausse manœuvre, d'un branchement non-conforme aux instructions mentionnées dans la notice, de l'effet de la foudre, de surtensions électriques ou électrostatiques, d'une protection insuffisante contre l'humidité, la chaleur ou le gel. En tout état de cause, la garantie légale pour vices cachés s'appliquera conformément aux articles 1641 et suivants du Code Civil. Il est recommandé de débrancher le téléphone en cas d'orage.

Les batteries sont des articles consommables et ne sont couvertes par aucune garantie.

N'utilisez que des piles alcalines AA de bonne qualité.

Spécifications

Dimensions : 175 mm x 175 mm x 60 mm

Poids : 750 g (avec piles)

Piles : 4 x 1,5 V piles alcalines AA

Déclaration de conformité

Doro certifie que cet appareil **Doro PhoneEasy 312cs** est compatible avec l'essentiel des spécifications requises et autres points des directives 1999/5/CE (R&TTE) et 2002/95/CE (RoHS).

Une copie de la déclaration de conformité peut être consultée sur www.doro.com/dofc

French

Version 1.0

www.doro.com

