

PANASONIC

TV OLED

HTX-55FZ830

MANUEL D'UTILISATION



Besoin d'aide ?
Rendez-vous sur votre communauté <https://sav.darty.com>



Mode d'emploi Téléviseur OLED

Français

Numéro de modèle

TX-55FZ830E

TX-65FZ830E

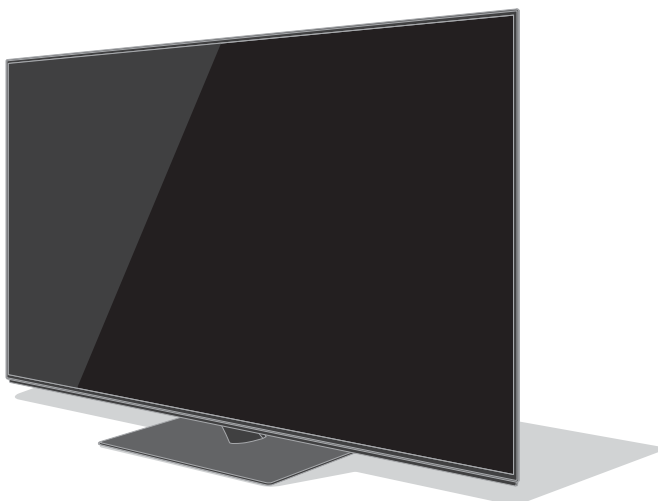

(image : TX-65FZ830E)

AIDE

Pour des instructions plus détaillées, veuillez vous reporter à [AIDE] (Mode d'emploi intégré).

- Comment utiliser [AIDE] ➔ (p. 22)

Nous vous remercions d'avoir acheté ce produit Panasonic.

Veuillez lire soigneusement ce mode d'emploi avant d'utiliser ce produit, puis conservez-le en lieu sûr.

Veuillez lire soigneusement les Mesures de sécurité de ce manuel avant utilisation.

Les images présentées dans ce mode d'emploi ne sont données qu'à titre illustratif.

Veuillez vous reporter à la Garantie Pan Européenne si vous devez contacter votre revendeur Panasonic local pour obtenir de l'aide.

Table des matières

Sections à lire impérativement

| | |
|---|----|
| Note importante | 4 |
| Mesures de sécurité | 5 |
| Accessoires | 9 |
| Installation du téléviseur | 9 |
| Installation de l'applique de support mural | 11 |
| Raccordements | 11 |
| Identifier les commandes | 19 |
| Configuration automatique lors de la première utilisation | 21 |
| Regarder la télévision | 22 |
| Utilisation AIDE | 22 |
| FAQ | 24 |
| Entretien | 25 |
| Caractéristiques | 25 |



“PlayReady” est une marque déposée de Microsoft. Veuillez prendre connaissance des éléments suivants.

(a) Ce produit contient une technologie soumise à certains droits de propriété intellectuelle de Microsoft. L'utilisation ou la distribution de cette technologie en dehors de ce produit sont interdites sans la ou les licence(s) appropriée(s) de Microsoft.

(b) Les propriétaires de contenu utilisent la technologie d'accès aux contenus Microsoft PlayReady™ pour protéger leur propriété intellectuelle, y compris des contenus sous copyright. Cet appareil utilise la technologie PlayReady pour accéder aux contenus protégés par PlayReady et/ou aux contenus protégés par WMDRM. Si l'appareil n'applique pas convenablement les restrictions d'utilisation des contenus, les propriétaires des contenus peuvent exiger de Microsoft qu'elle annule la capacité de l'appareil à consommer des contenus protégés par PlayReady. L'annulation ne devrait pas affecter les contenus non protégés ou les contenus protégés par d'autres technologies d'accès au contenu.

Les propriétaires de contenu peuvent exiger que vous mettiez à niveau PlayReady pour accéder à leur contenu.

Si vous refusez une mise à niveau, vous ne serez pas capable d'accéder aux contenus nécessitant la mise à niveau.

DLNA®, le logo DLNA et DLNA CERTIFIED™ sont des marques commerciales, des marques de services ou des marques de certification de Digital Living Network Alliance.

Les termes HDMI et High-Definition Multimedia Interface ainsi que le logo HDMI sont des marques commerciales ou des marques déposées de HDMI Licensing Administrator, Inc. aux États-Unis et dans d'autres pays.

HDAVI Control™ est une marque de commerce de Panasonic Corporation.

Fabriqué sous licence de Dolby Laboratories.

Dolby, Dolby Audio, et le symbole double-D sont des marques déposées de Dolby Laboratories.

Speech Powered by Dragon

2002-2018 Nuance Communications, Inc. All rights reserved.

Le logo SDXC Logo est une marque de commerce de SD-3C, LLC.

Le mot de marque Bluetooth® et les logos sont des marques déposées appartenant à Bluetooth SIG, Inc. et l'utilisation de ces marques par Panasonic Corporation se fait sous licence. Les autres marques déposées et noms déposés sont ceux de leurs propriétaires respectifs.

“AVCHD” et “AVCHD Progressive” sont des marques commerciales appartenant à Panasonic Corporation et à Sony Corporation.

DVB et les logos DVB sont des marques de commerce de DVB Project.

x.v.Colour™ est une marque de commerce.

DiSEqC™ est une marque de commerce de EUTELSAT.

- Pour plus d'informations sur les marques de commerce, reportez-vous à [AIDE] (Rechercher par objet > À lire en premier > Avant utilisation > Licence).

Sauf spécification contraire, les illustrations utilisées dans ce mode d'emploi représentent le TX-65FZ830E.

Les illustrations présentées peuvent être différentes selon le modèle.

Note importante

Ne pas faire s'afficher une partie immobile de l'image pendant une longue période

Dans ce cas, la partie immobile de l'image reste faiblement visible sur l'écran ("rémanence"). Il ne s'agit pas d'un dysfonctionnement, ce phénomène n'est pas couvert par la garantie.

- Parties d'image immobiles typiques :
 - Images fixes affichées en continu au même endroit (ex. numéro de chaîne, logo de chaîne, autres logos ou image de titre, etc.)
 - Images fixes ou en mouvement affichées dans le rapport de format 4:3 ou 14:9, etc.
 - Jeux vidéo
- Afin d'éviter la "rémanence d'image", l'économiseur d'écran peut être activé (le logo OLED se déplace) ou le message à l'écran peut se déplacer après quelques minutes si aucun signal n'est envoyé ou aucune opération effectuée.
- Pour éviter toute rémanence, l'écran peut s'assombrir lorsqu'une image fixe est affichée. Il ne s'agit pas d'un dysfonctionnement. Le niveau de luminosité précédent de l'écran est rétabli lorsqu'une image active est affichée.
- Veuillez à éteindre le téléviseur avec la télécommande pour procéder à l'entretien de l'écran. Pendant l'entretien de l'écran, la LED est orange. (p. 20) L'entretien fonctionne si nécessaire.
- Définissez le format d'image sur [4:3 complet] pour les images 4:3. Pour plus de détails, reportez-vous à [AIDE] (Rechercher par objet > Visionnage > Pour une image optimale).
- Pour plus d'informations
➔ "Entretien de l'écran" (p. 20)



Note pour les fonctions DVB / Diffusion de données / IPTV

- Ce téléviseur est conçu pour répondre aux normes DVB-T / T2 (d'août 2017) de la télévision numérique terrestre (MPEG2, MPEG4-AVC(H.264) et MPEG HEVC(H.265)), DVB-C de la transmission numérique par câble (MPEG2, MPEG4-AVC(H.264) et MPEG HEVC(H.265)), et de la transmission numérique par satellite DVB-S (MPEG2, MPEG4-AVC(H.264) et MPEG HEVC(H.265)).

Veuillez consulter votre revendeur local pour la disponibilité des services DVB-T / T2 ou DVB-S dans votre région.

Consultez votre prestataire de services câblés pour la disponibilité des services DVB-C avec ce téléviseur.

- Ce téléviseur peut ne pas fonctionner correctement avec un signal qui ne correspond pas aux normes DVB-T / T2, DVB-C ou DVB-S.

- Certaines fonctions ne sont pas disponibles selon les pays, les régions, les diffuseurs, les fournisseurs de services, les satellites et de l'environnement du réseau.
- Tous les modules IC ne fonctionnent pas correctement avec ce téléviseur. Veuillez consulter votre prestataire de services à propos des modules IC disponibles.
- Il est possible que ce téléviseur ne fonctionne pas correctement avec un module IC non homologué par le prestataire de services.
- Des frais supplémentaires peuvent être facturés selon le prestataire de services.
- La compatibilité avec les futurs services n'est pas garantie.

Les applis internet sont fournies par les prestataires de services respectifs, elles peuvent être modifiées, interrompues ou arrêtées à tout moment.

Panasonic n'assume aucune responsabilité et ne fournit aucune garantie quant à la disponibilité ou la continuité des services.

Panasonic ne garantit pas l'opération et les performances de périphériques d'autres fabricants ; et nous déclinons toutes responsabilités en cas de dommages résultant de l'utilisation et/ou des performances de ces périphériques d'autres fabricants.

Traitement des informations client

Lors de l'utilisation de la fonction de connexion à internet de ce téléviseur et après avoir accepté les conditions de service / la politique de confidentialité de Panasonic (ci-après désignées les conditions générales, etc.), les informations client relatives à l'utilisation de cette unité peuvent être collectées et utilisées conformément aux conditions générales, etc.

Pour de plus amples informations concernant les conditions de service / la politique de confidentialité, se référer à [AIDE] (Rechercher par objet > Réseau > Configuration du réseau > Cond. de service & param.)

Les informations personnelles du client peuvent être enregistrées sur ce téléviseur par l'organisme de radiodiffusion ou le prestataire de l'application. Avant de faire réparer, de céder ou de jeter ce téléviseur, effacer toutes les informations enregistrées sur ce téléviseur conformément à la procédure suivante.

[AIDE] (Rechercher par objet > Fonctions > Réglage usine)

Les informations client peuvent être collectées par le prestataire via une application fournie par des tiers sur ce téléviseur ou sur un site internet. Veuillez confirmer les conditions générales, etc. du prestataire au préalable.

- Panasonic ne peut être tenu responsable pour la collecte ou l'utilisation des informations client via une application fournie par un tiers sur ce téléviseur ou sur un site internet.

- Lors de la saisie de votre numéro de carte de crédit, nom, etc., accordez une attention particulière à la fiabilité du prestataire.
- Les informations enregistrées peuvent l'être sur le serveur, etc. du prestataire. Avant de faire réparer, de céder ou de jeter ce téléviseur, assurez-vous d'effacer les informations conformément aux conditions générales, etc. du prestataire.

L'enregistrement et la lecture de contenu sur cet appareil ou sur tout autre appareil peuvent nécessiter l'autorisation du propriétaire des droits d'auteur ou d'autres droits de cette nature liés à ce contenu. Panasonic n'a aucune autorité quant à cette permission, ne peut vous l'octroyer et décline explicitement tout droit, compétence ou intention d'obtenir une telle permission en votre faveur. Il est de votre responsabilité de vous assurer que l'utilisation de cet appareil ou de tout autre appareil est conforme avec la législation en vigueur sur les droits d'auteur dans votre pays. Veuillez consulter cette législation pour obtenir de plus amples informations sur les lois concernées et les réglementations impliquées ou contactez le propriétaire des droits d'auteur du contenu que vous souhaitez enregistrer ou lire.

Ce produit est sous licence du portefeuille de brevets AVC pour l'utilisation privée et non-commerciale par un consommateur, pour (i) coder du contenu vidéo conformément à la norme AVC ("AVC Vidéo") et/ou (ii) décoder du contenu AVC Vidéo codé par un consommateur engagé dans une activité privée et non-commerciale et/ou obtenu d'un fournisseur de contenu vidéo détenteur d'une licence l'autorisant à fournir du contenu AVC Vidéo. Aucune licence n'est ni ne sera accordée implicitement pour tout autre usage.

Vous pouvez obtenir des informations supplémentaires de MPEG LA, LLC.

Voir <http://www.mpegla.com>.



Ce symbole indique que le produit fonctionne avec une tension de courant alternatif (CA).



Ce symbole indique un appareil électrique de classe II ou à double isolation dans lequel le produit ne nécessite aucun raccordement de sécurité à la terre électrique (masse).

Transportez uniquement à la verticale.

Mesures de sécurité

Pour limiter le risque d'électrocution, d'incendie, de dommages ou de blessure, veuillez respecter les avertissements suivants :

■ Fiche et cordon d'alimentation

Avertissement

En cas d'anomalie, débranchez immédiatement le cordon d'alimentation.



- Ce téléviseur est conçu pour fonctionner sous CA ~ 220 à 240 V, 50 / 60 Hz.
- Insérez complètement la fiche du cordon d'alimentation dans la prise de courant.
- Pour éteindre l'appareil complètement, vous devez débrancher la fiche de la prise de courant.

Par conséquent, la prise secteur doit être facilement accessible à tout moment.

- Débranchez le cordon d'alimentation lors du nettoyage du téléviseur.

- Ne touchez pas la fiche du cordon d'alimentation avec les mains mouillées.



- N'endommagez pas le cordon d'alimentation.

- Ne posez pas d'objet lourd sur le cordon.



- Ne placez pas le cordon près d'un objet à haute température.



- Ne tirez pas directement sur le cordon. Tenez la fiche du cordon d'alimentation lorsque vous le débranchez.



- Ne déplacez pas le téléviseur avec son cordon branché à la prise de courant.

- Ne tordez pas le cordon, ne le pliez pas excessivement, ne l'étirez pas.

- N'utilisez pas une fiche de cordon d'alimentation ou une prise de courant endommagée.

- Assurez-vous que le téléviseur n'écrase pas son propre cordon d'alimentation.

■ Faites attention

Avertissement

- Ne retirez pas les couvercles et ne modifiez jamais le téléviseur vous-même, car des pièces sous tension sont accessibles et il y a un risque d'électrocution en l'absence des couvercles. Aucune pièce réparable par l'utilisateur ne se trouve à l'intérieur de l'appareil.



- N'exposez pas le téléviseur à la pluie ou à une humidité excessive. Ne pas poser sur l'appareil des récipients pour l'eau, par exemple des vases et ne pas exposer le téléviseur à des projections d'eau.



- N'insérez aucun corps étranger dans l'appareil à travers les orifices d'aération.

- Si le téléviseur est utilisé dans un endroit où des insectes peuvent facilement entrer à l'intérieur.

Il est possible que des insectes tels que de petites mouches, araignées, fourmis, etc., entrent dans le téléviseur et puissent l'endommager ou se retrouver piégés dans une partie visible du téléviseur, par exemple l'écran.

- Si le téléviseur est utilisé dans un environnement où il y a de la poussière ou de la fumée.

Il est possible que des particules de poussière/fumée entrent dans le téléviseur par les fentes d'aération pendant son fonctionnement normal et qu'elles puissent se retrouver piégées à l'intérieur du poste. Cela peut provoquer une surchauffe, un dysfonctionnement ou une détérioration de la qualité de l'image, etc.

- N'utilisez pas de piédestal/équipement de montage non approuvé. Veillez à confier l'installation et la configuration des appliques de fixation au mur approuvées à votre revendeur Panasonic.
- N'appliquez pas de force importante sur l'écran et ne lui faites pas subir de choc.
- Assurez-vous qu'aucun enfant n'escalade le téléviseur.
- Ne placez pas le téléviseur sur une surface inclinée ou instable et veillez à ce que le téléviseur ne dépasse pas du bord de la base.



Avertissement

Ne placez jamais de téléviseur sur une surface instable. Un téléviseur peut tomber, ce qui peut entraîner des blessures graves ou la mort. De nombreuses blessures, en particulier sur les enfants, peuvent être évitées en prenant des précautions simples comme :

- Utiliser des boîtiers ou des supports recommandés par le fabricant du téléviseur.
- Utiliser uniquement des meubles qui peuvent supporter le téléviseur en toute sécurité.
- Veiller à ce que le téléviseur ne soit pas en équilibre sur le bord du meuble support.
- Ne placez pas le téléviseur sur un meuble haut (par exemple, des armoires ou des bibliothèques) sans fixer à la fois le meuble et le téléviseur sur un support approprié.
- Ne placez pas le téléviseur sur un tissu ou d'autres matériaux qui peuvent se trouver entre le téléviseur et le meuble support.
- Informez les enfants des dangers s'ils grimpent sur le meuble pour atteindre le téléviseur ou ses commandes.

Si vous conservez et déplacez votre téléviseur actuel, les mêmes considérations que ci-dessus doivent être prises en compte.

- Ce téléviseur est conçu pour une utilisation sur une table.
- N'exposez pas le téléviseur directement aux rayons du soleil ou à toute autre source de chaleur.



Pour empêcher tout incendie, ne laissez jamais de bougies ou une autre source de feu ouvert à proximité du récepteur de télévision.



■ Suffocation / Danger d'étouffement

Avertissement

- L'emballage de ce produit peut causer un risque de suffocation. Aussi, les petites pièces peuvent représenter un danger d'étouffement pour les jeunes enfants. Gardez ces pièces hors de portée des jeunes enfants.
- Ne laissez jamais les enfants manipuler de petits éléments tels qu'une carte SD. Les petits éléments peuvent être avalés par les jeunes enfants. Retirez la carte SD immédiatement après utilisation et rangez-la hors de portée des jeunes enfants.



■ Piédestal

Avertissement

- Ne démontez pas et ne modifiez pas le piédestal.

Attention

- Utilisez uniquement le piédestal fourni avec ce téléviseur.
- N'utilisez pas le piédestal s'il est tordu, fissuré ou rompu. Si cela se produit, contactez immédiatement votre distributeur Panasonic le plus proche.
- Lors de l'installation, veillez à bien serrer toutes les vis.
- Assurez-vous que le téléviseur ne reçoive aucun choc pendant l'installation du piédestal.
- Assurez-vous qu'aucun enfant n'escalade le piédestal.
- L'installation du téléviseur sur le piédestal ou son retrait nécessite au moins deux personnes.
- Pour l'installation ou le retrait du téléviseur, respectez la procédure spécifiée.

■ Ondes radioélectriques

Avertissement

- N'utilisez pas le téléviseur dans une institution médicale ou dans des lieux contenant des équipements médicaux. Les ondes radioélectriques peuvent créer des interférences avec les appareils médicaux et entraîner des accidents dus à un dysfonctionnement.
- N'utilisez pas le téléviseur près d'un appareil à commande automatique tel que des portes automatiques ou des alarmes incendie. Les ondes radioélectriques peuvent créer des interférences avec les appareils à commande automatique et entraîner des accidents dus à un dysfonctionnement.
- Restez à au moins 15 cm du téléviseur si vous avez un stimulateur cardiaque. Les ondes radioélectriques peuvent interférer avec le fonctionnement du stimulateur cardiaque.
- Ne tentez pas de démonter ou de modifier le téléviseur de quelque manière que ce soit.

■ Réseau local sans fil intégré

Attention

- N'utilisez pas le réseau local sans fil intégré pour vous connecter à un réseau sans fil (SSID*) pour lequel vous ne disposez pas de droits d'utilisation. Il est possible que ces réseaux soient répertoriés dans le résultat des recherches. Cependant, leur utilisation peut être considérée comme un accès non autorisé.
*SSID est un nom permettant d'identifier un réseau sans fil particulier pour l'émission.
- Ne soumettez pas le réseau local sans fil intégré à des températures élevées, à la lumière directe du soleil ni à l'humidité.
- Les données émises et reçues par ondes radio peuvent être interceptées et contrôlées.

- Le LAN sans fil intégré utilise des bandes fréquence de 2,4 GHz et 5 GHz. Pour éviter les dysfonctionnements ou les temps de réponse lents provoqués par les interférences radio lorsque vous utilisez le LAN sans fil intégré, maintenez le téléviseur éloigné des appareils qui utilisent des signaux à 2,4 GHz et 5 GHz tels que les autres appareils LAN sans fil, les fours à micro-ondes et les téléphones portables.
- Lorsque des problèmes surviennent à cause de l'électricité statique, etc., il est possible que le téléviseur s'éteigne afin de se protéger. Dans ce cas, éteignez le téléviseur à l'aide de son interrupteur principal, puis rallumez-le.

■ Technologie sans fil Bluetooth®

Attention

- Le téléviseur utilise la bande de radiofréquence ISM de 2,4 GHz (Bluetooth®). Pour éviter les dysfonctionnements ou une réponse lente dus aux interférences radio, maintenez le téléviseur à l'écart d'autres périphériques tels que les périphériques réseau sans fil, les périphériques Bluetooth, les fours à micro-ondes, les téléphones portables et les périphériques qui utilisent des signaux à 2,4 GHz.

■ Ventilation

Attention

Laissez suffisamment d'espace (au moins 10 cm) autour du téléviseur pour empêcher la génération d'une chaleur excessive, ce qui pourrait provoquer une défaillance prématurée de certains composants électroniques.

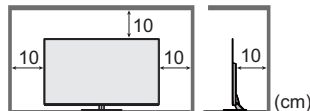

- La ventilation ne doit en aucun cas être bloquée, en plaçant par exemple un journal, une nappe ou des rideaux sur les orifices de ventilation. 
- Que vous utilisiez un piédestal ou non, assurez-vous toujours que les orifices de la partie inférieure du téléviseur ne sont pas bloqués et qu'il existe un espace suffisant pour permettre une ventilation appropriée.

■ Déplacement du téléviseur

Attention

Avant de déplacer le téléviseur, débranchez tous les câbles.

- Au moins deux personnes sont nécessaires pour déplacer la TV afin d'éviter toute blessure éventuellement causée par le renversement ou la chute de la TV.
- Lors du déplacement du téléviseur, ne le tenez pas par la partie écran comme illustré ci-dessous. Cela peut entraîner un dysfonctionnement ou des dommages.

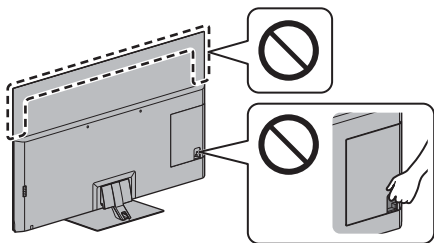

- Transportez uniquement à la verticale. Les circuits internes risquent de subir des dommages si le téléviseur est transporté avec le panneau d'affichage dirigé vers le haut ou le bas.

■ Lors d'une période prolongée sans utilisation

Attention

Ce téléviseur consomme de l'énergie même en mode d'arrêt, tant que la fiche du cordon d'alimentation est branchée sur une prise de courant sous tension.

- Si vous n'utilisez pas le téléviseur pendant une période prolongée, déconnectez-le du secteur.

■ Volume excessif

Attention

- N'exposez pas vos oreilles au son excessif du casque. Vous pourriez vous causer des dommages irréversibles de l'ouïe.
- Si vous entendez un battement dans vos oreilles, abaissez le volume ou cessez temporairement d'utiliser le casque.



■ Pile pour la télécommande

Attention

- Une installation incorrecte peut entraîner des fuites, de la corrosion et l'explosion de la pile.
- Ne remplacer la pile que par le même modèle ou un modèle équivalent.
- N'utilisez pas ensemble une pile neuve et une pile usée.
- N'utilisez pas ensemble des piles de types différents (comme des piles alcalines et des piles au manganèse).
- N'utilisez pas de piles rechargeables (Ni-Cd, etc.).
- Évitez de brûler ou de casser les piles.
- Les piles ne doivent pas être exposées à une chaleur excessive telle que la lumière du soleil, le feu ou autre.
- Assurez-vous de jeter les piles de la manière appropriée.
- Retirez la pile de l'unité lorsque celle-ci n'est pas utilisée pendant une période prolongée pour éviter toute fuite, corrosion ou explosion de la batterie.

Téléviseur OLED

Déclaration de conformité (DoC)

"Par le présent document, Panasonic Corporation déclare que ce téléviseur est conforme aux exigences essentielles et autres dispositions pertinentes de la directive 2014/53/UE."

Si vous souhaitez obtenir une copie de la DoC originale de ce téléviseur, veuillez visiter le site Web suivant :

<http://www.ptc.panasonic.eu/doc>

Représentant autorisé :

Panasonic Testing Centre

Panasonic Marketing Europe GmbH

Winsbergring 15, D-22525 Hambourg, Allemagne



La bande de 5,15 – 5,35 GHz de LAN sans fil est limitée à une utilisation en intérieur uniquement dans les pays suivants.

Autriche, Belgique, Bulgarie, République tchèque, Danemark, Estonie, France, Allemagne, Islande, Italie, Grèce, Espagne, Chypre, Lettonie, Liechtenstein, Lituanie, Luxembourg, Hongrie, Malte, Pays-Bas, Norvège, Pologne, Portugal, Roumanie, Slovaquie, Slovaquie, Turquie, Finlande, Suède, Suisse, Croatie

Puissance radioélectrique maximale transmise sur les bandes de fréquences

| Type de connexion sans fil | Bande de fréquences | Valeur PIRE maximale |
|----------------------------|---------------------|----------------------|
| LAN sans fil | 2 412-2 472 MHz | 20 dBm |
| | 5 150-5 250 MHz | 23 dBm |
| | 5 250-5 350 MHz | 23 dBm |
| | 5 470-5 725 MHz | 23 dBm |
| Bluetooth | 2 402-2 480 MHz | 9 dBm |

Accessoires

Accessoires standard

Télécommande

- ➔ (p. 19)
- N2QAYA000152



Piédestal

- ➔ (p. 9)

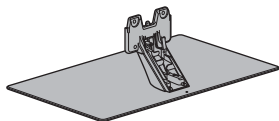

Attache-câble (2)

- ➔ (p. 17)



Attache câble (3)

- ➔ (p. 17)

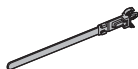

Piles (2)

- R03
- ➔ (p. 20)



Mode d'emploi

Garantie Pan Européenne

- Il est possible que les accessoires ne soient pas tous rassemblés. Veuillez à ne pas les jeter par inadvertance.

Installation du téléviseur

Monter / retirer le piédestal

A Vis de montage (4)



M4 × 15

B Base

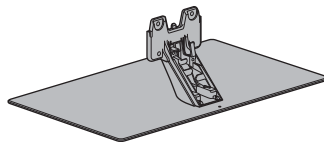

C Couvercle du piédestal

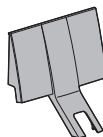

Monter le piédestal

1

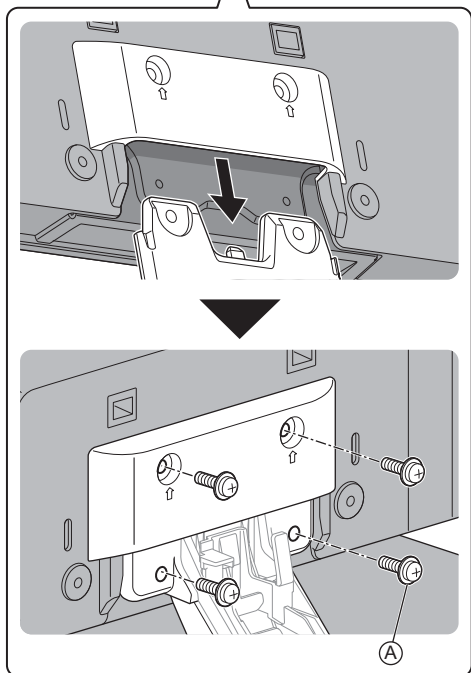
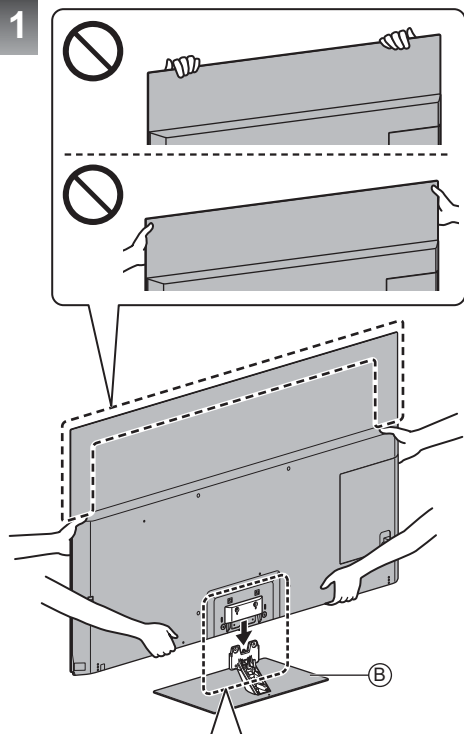

2

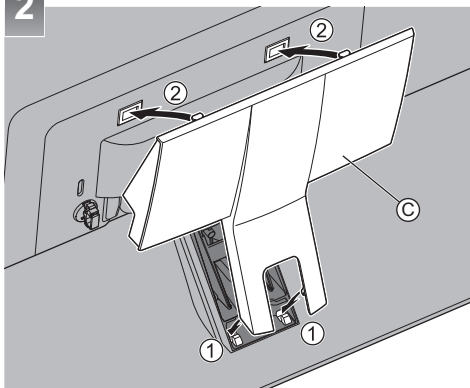

Retirer le piédestal

Assurez-vous de retirer le piédestal de la manière suivante lorsque vous utilisez l'applique de support murale ou lorsque vous remballez le téléviseur.

- 1 Retirez le couvercle du piédestal ©.
- 2 Retirez les vis de montage Ⓐ du piédestal.
- 3 Tirez le piédestal du téléviseur.

Installation de l'applique de support mural

Veillez contacter le revendeur Panasonic le plus proche pour acheter l'applique du support mural recommandée.

- Orifices pour l'installation de l'applique du support mural

Arrière du téléviseur

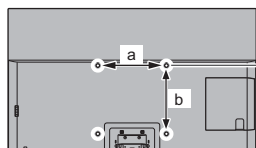

Modèle 55 pouces

a: 400 mm

b: 300 mm

Modèle 65 pouces

a: 400 mm

b: 400 mm

(Vue latérale)

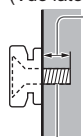

Profondeur de vissage

minimum : 23 mm

maximum: 28 mm

Diamètre : M6

Vissez pour fixer le téléviseur sur le support mural (non fourni avec le téléviseur)

Avertissement

- En utilisant d'autres appliques de fixation au mur ou en installant vous-même, vous courez le risque de vous blesser ou d'endommager le produit. Pour assurer le bon fonctionnement de l'appareil et par mesure de sécurité, vous devez demander au revendeur ou à un entrepreneur agréé de poser les appliques de fixation au mur. Tout dommage provoqué par une installation sans un installateur qualifié annulera la garantie.
- Lisez soigneusement les instructions qui accompagnent les accessoires en option et soyez absolument certain de prendre des mesures afin d'éviter que le téléviseur ne tombe.
- Manipulez soigneusement le téléviseur lors de l'installation, car il risque d'être endommagé s'il est soumis à des chocs ou autres forces.
- Soyez prudent lorsque vous fixez les appliques murales au mur. Assurez-vous toujours qu'il n'y a ni câbles électriques ni tuyaux dans le mur avant d'y accrocher l'applique.
- Lorsque le téléviseur n'est plus utilisé, retirez-le de son point de fixation mural pour éviter toute chute et toute blessure.

Raccordements

- Les appareils externes et les câbles illustrés ne sont pas fournis avec ce téléviseur.
- Assurez-vous que le téléviseur est débranché de la prise secteur avant de connecter ou de déconnecter tout câble.
- Vérifiez que le type de terminal et les fiches des câbles sont corrects pour la connexion.
- Utilisez un câble compatible HDMI de type "fully wired".
- Maintenez le téléviseur à distance des appareils électroniques (équipement vidéo, etc.) ou des appareils munis d'un capteur infrarouge, à défaut une distorsion de l'image / du son peut se produire ou le fonctionnement des autres appareils peut être affecté.
- Veillez aussi lire le manuel de l'appareil raccordé.

Retrait du couvercle du piédestal / couvercle de la borne du téléviseur

- Veuillez à retirer le couvercle du piédestal / couvercle de la borne avant de brancher ou de débrancher les câbles.
- Lorsque les branchements sont effectués, fixez le couvercle du piédestal / couvercle de la borne. ➔ (p. 18)

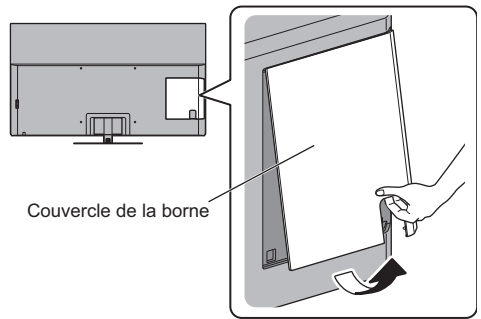
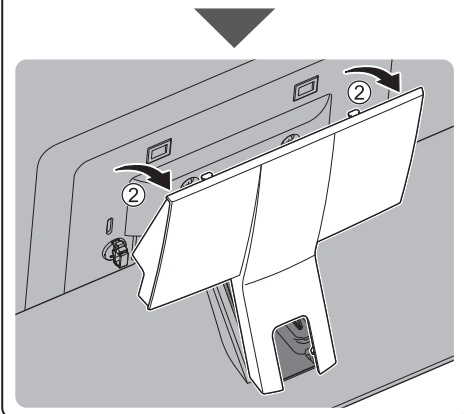
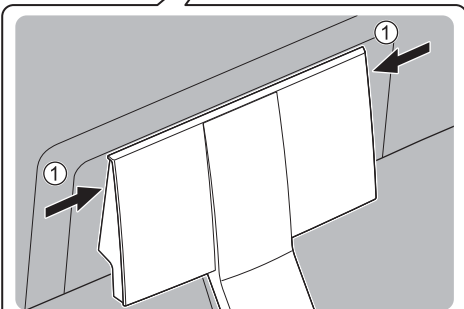
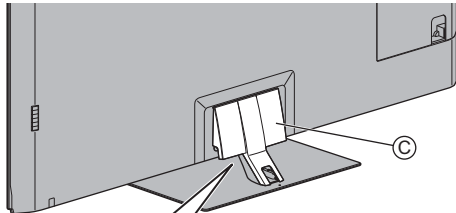

Bornes

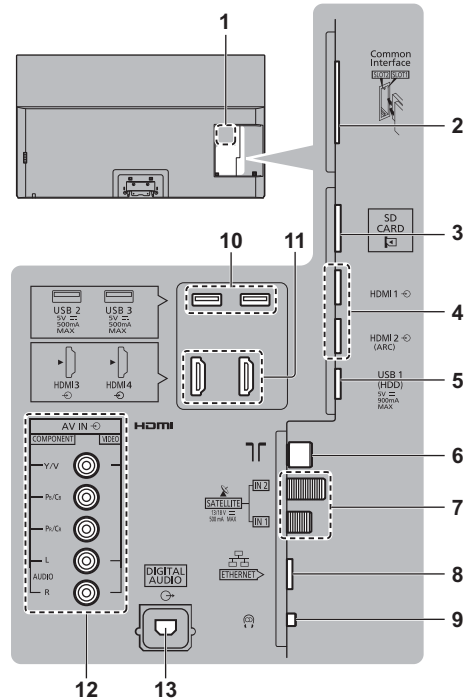

- 1 Plaque signalétique du modèle
- 2 Fente IC 1 à 2 ➔ (p. 16)
- 3 Fente pour carte SD
- 4 HDMI 1 à 2 ➔ (p. 14, 15, 16)
- 5 Port USB 1
 --- Ce symbole indique un fonctionnement avec un courant continu (CC)
- 6 Borne d'antenne / câble ➔ (p. 13)
- 7 Borne satellite ➔ (p. 13)
- 8 Port ETHERNET ➔ (p. 15)
- 9 Prise casque ➔ (p. 16)
- 10 Port USB 2 à 3

11 HDMI3 à 4

12 AV (COMPONENT / VIDEO) ➔ (p. 16)

13 DIGITAL AUDIO

- Pour regarder le contenu au format 4K, utilisez la borne HDMI. ➔ (p. 15)

Raccordements de base

■ Cordon d'alimentation

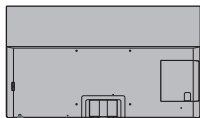

CA 220 à 240 V
50 / 60 Hz

Cordon d'alimentation

Connexion du câble (fixé au câble d'alimentation)

Pour le desserrer:

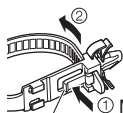

Bouton

① Maintenez la pression sur le bouton

Pour le retirer du téléviseur:

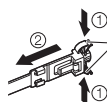

Fermeurs

① Maintenez la pression sur les fermeurs des deux côtés

■ Antenne

Téléviseur

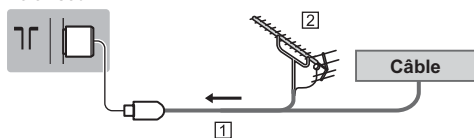

① Câble RF

② Antenne

- Pour DVB-C, DVB-T, Analogique

Connexion par satellite

- Pour DVB-S

■ Double tuner (DiSEqC)

Téléviseur

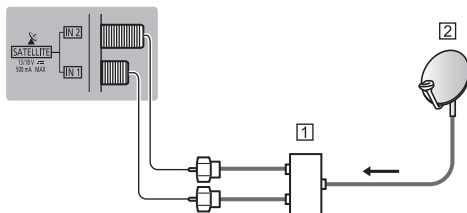

① Câbles satellites avec Commutateur multiple

② Antenne satellite

■ Double tuner (Câble unique)

Téléviseur

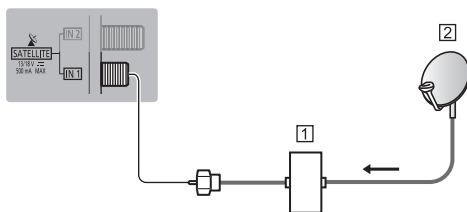

① Câble satellite avec routeur câble unique

② Antenne satellite

■ Simple tuner

Téléviseur

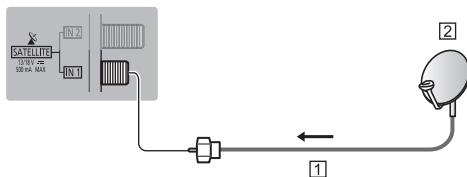

① Câble satellite

② Antenne satellite

- Pour vous assurer que votre antenne parabolique est bien installée, consultez votre revendeur local. Pour plus de détails, informez-vous également auprès des diffuseurs satellite.

Raccordement du serveur DVB-via-IP

Ce téléviseur peut être configuré comme un serveur DVB-via-IP qui transmet l'émission diffusée à un autre téléviseur prenant en charge la fonction de client DVB-via-IP ou les périphériques compatibles SAT>IP.

Téléviseur

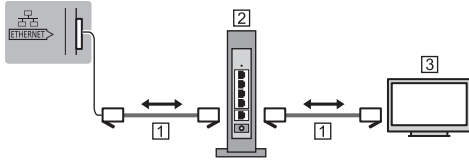

1 Câble LAN (blindé)

- Utilisez le câble LAN STP (Shielded Twist Pair).

2 Concentrateur / routeur

3 Client DVB-via-IP (Panasonic TV, etc.)

- Cette fonction peut ne pas être disponible en fonction de l'état du réseau et des conditions de diffusion.
- La fonction double tuner (regarder ou enregistrer 2 programmes simultanément, etc.) n'est pas disponible lorsque la fonction de serveur DVB-via-IP est utilisée.
- Pour plus de détails, reportez-vous à [AIDE] (Rechercher par objet > Fonctions > DVB-via-IP).

Raccordement du client DVB-via-IP

Ce téléviseur dispose de la fonction de client DVB-via-IP. Il peut se connecter au serveur DVB-via-IP ou à des serveurs compatibles avec SAT>IP pour regarder l'émission diffusée.

- Il est recommandé de connecter le serveur DVB-via-IP avec un câble LAN.

■ Connexion filaire

Téléviseur

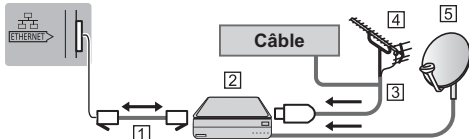

1 Câble LAN (blindé)

- Utilisez le câble LAN STP (Shielded Twist Pair).

2 Serveur DVB-via-IP

3 Câble RF

4 Antenne

5 Antenne satellite

■ Connexion sans fil

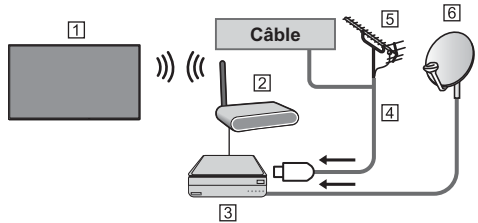

1 Réseau local sans fil intégré (Arrière du téléviseur)

2 Point d'accès

3 Serveur DVB-via-IP

4 Câble RF

5 Antenne

6 Antenne satellite

- Cette fonction peut ne pas être disponible en fonction de l'état du réseau et des conditions de diffusion.
- Pour plus d'informations sur les connexions, lisez le manuel du serveur DVB-via-IP.
- Pour plus de détails, reportez-vous à [AIDE] (Rechercher par objet > Fonctions > DVB-via-IP).

Appareils AV

■ Enregistreur DVD / Enregistreur Blu-ray, etc.

Téléviseur

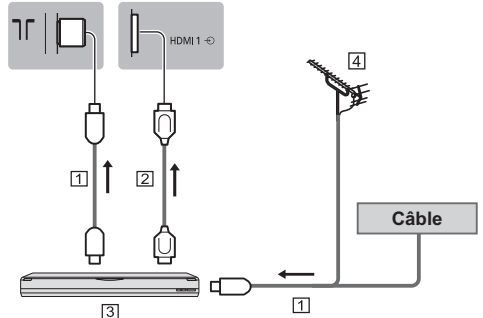

1 Câble RF

2 Câble HDMI

3 Enregistreur DVD / Enregistreur Blu-ray, etc.

4 Antenne

■ Décodeur

Téléviseur

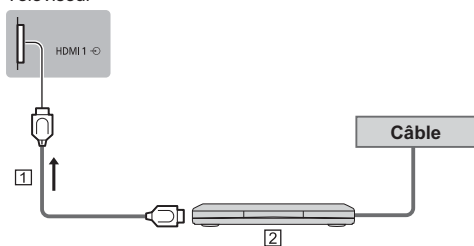

- 1 Câble HDMI
- 2 Décodeur

Réseau

Un environnement réseau à large bande est nécessaire pour utiliser les services Internet.

- Si vous ne disposez pas de services réseau à large bande, veuillez consulter votre revendeur pour obtenir de l'assistance.
- Préparez l'environnement Internet pour la connexion câblée ou sans fil.
- La configuration de la connexion réseau démarre lors de la première utilisation du téléviseur. ➔ (p. 21)

■ Connexion filaire

Téléviseur

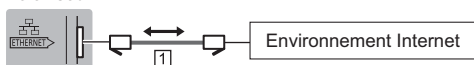

- 1 Câble LAN (blindé)
 - Utilisez le câble LAN STP (Shielded Twist Pair).

■ Connexion sans fil



- 1 Réseau local sans fil intégré (Arrière du téléviseur)
- 2 Point d'accès

Connexion pour les appareils compatibles 4K / HDR

Téléviseur

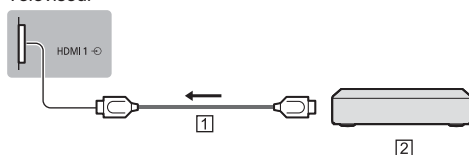

- 1 Câble HDMI
- 2 Appareil compatible 4K / HDR

- Pour regarder du contenu HDR ou 4K haute définition en profitant d'une précision optimale, branchez le matériel compatible 4K à la borne HDMI1 ou 2.
- Raccordez les appareils compatibles 4K à la borne HDMI à l'aide d'un câble compatible 4K pour regarder du contenu au format 4K.
- La prise en charge HDR n'augmente pas les capacités de luminosité maximale du téléviseur.

■ [Configuration auto HDMI] (menu Configuration)

Reproduit plus précisément l'image avec la gamme de couleurs étendue lorsque l'on connecte un équipement compatible 4K. Sélectionnez le mode en fonction de l'équipement.

[Mode1] :

Pour une meilleure compatibilité. Réglez sur [Mode1] lorsque l'image ou le son de l'entrée HDMI ne sont pas lus correctement.

[Mode2] :

Pour l'équipement compatible 4K qui possède la fonction de sortie d'image précise avec la gamme de couleurs étendue

- Pour modifier le mode
 1. Sélectionnez le mode d'entrée HDMI de la connexion à l'appareil.
 2. Affichez le menu et sélectionnez [Configuration auto HDMI] (menu Configuration).
- Pour plus d'informations sur le format valide, reportez-vous à [AIDE] (Rechercher par objet > Visionnage > Résolution 4K > Configuration auto HDMI).

Autres raccords

■ Lecteur DVD

(équipement COMPONENT)

Téléviseur

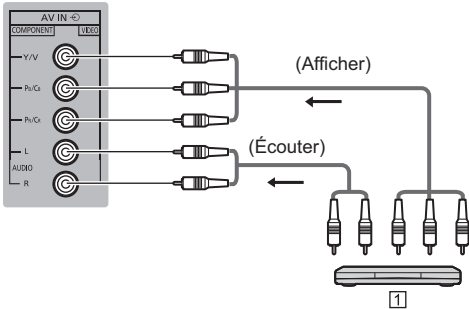

1 Lecteur DVD

■ Caméscope / Console de jeu

(équipement VIDEO)

Téléviseur

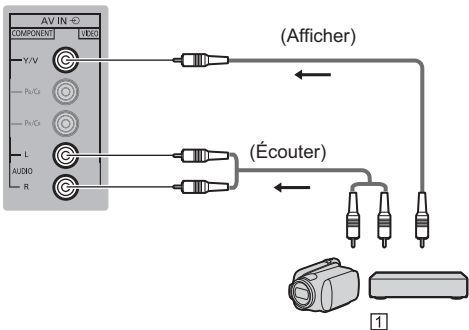

1 Caméscope / Console de jeu

■ Amplificateur

(écouter avec des enceintes externes)

- Utilisez HDMI2 pour raccorder le téléviseur à un amplificateur muni de la fonction ARC (Audio Return Channel).

En cas de connexion à un amplificateur sans fonction ARC, utilisez DIGITAL AUDIO.

- Pour écouter le son multicanal d'un appareil externe (par exemple, Dolby Digital 5.1 canaux), raccordez l'appareil en question à un amplificateur. Pour plus d'informations sur les raccords, consultez le mode d'emploi de l'appareil en question et de l'amplificateur.

Téléviseur

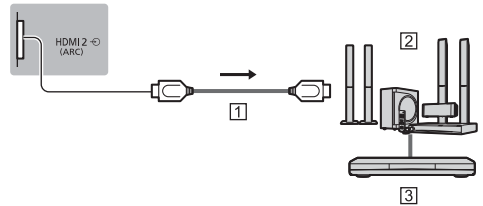

1 Câble HDMI

2 Amplificateur avec système de haut-parleurs

3 Équipements externes (lecteurs DVD, etc.)

■ Casque

- Pour plus d'informations sur les réglages du volume, reportez-vous à [AIDE] (Rechercher par objet > Paramètres > Son).

Téléviseur

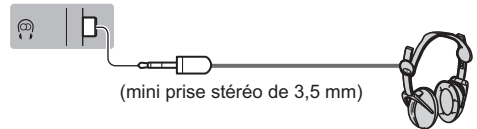

(mini prise stéréo de 3,5 mm)

■ Interface commune

- Éteignez toujours le téléviseur à l'aide de l'interrupteur d'alimentation avant d'insérer ou de retirer le module IC.
- Si la carte à puce est accompagnée d'un module IC, insérez d'abord le module IC, puis insérez la carte dans ce dernier.
- Insérez ou retirez le module IC dans son intégralité et dans le bon sens comme indiqué.
- Normalement, les chaînes cryptées devraient apparaître. (Les canaux disponibles et leurs fonctions dépendent du module IC.)

Si des chaînes cryptées ne s'affichent pas

➔ [Interface commune] dans le menu Configuration

- Des modules IC accompagnés d'anciennes versions firmware qui ne sont pas complètement interopérables avec le nouveau téléviseur CI+ v1.4 sont probablement commercialisés. Le cas échéant, veuillez contacter votre fournisseur de contenu.
- Pour plus de détails, reportez-vous à [AIDE] (Rechercher par objet > Fonctions > Interface commune), lisez le mode d'emploi du module IC ou informez-vous auprès du fournisseur de contenu.
- Assurez-vous de retirer la carte module IC, etc. avant de faire réparer, de céder ou de jeter le téléviseur.

Téléviseur

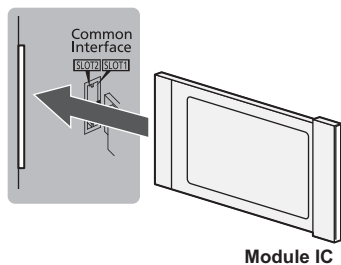

■ Disque dur USB (pour l'enregistrement)

- Utilisez le port USB 1 pour connecter le disque dur USB.
- Pour plus de détails, reportez-vous à [AIDE] (Rechercher par objet > Enregistrement).

■ VIERA Link

- Utilisez HDMI1 - 4 pour la connexion VIERA Link.
- Pour plus de détails, reportez-vous à [AIDE] (Rechercher par objet > Fonctions > VIERA Link "HDAVI Control™").

Disposition du câble

Fixez les câbles à l'aide de l'attache-câble, de l'attache pour câble, etc. puis attachez le couvercle de la borne au téléviseur.

■ Fixation du cordon d'alimentation à l'aide de l'attache-câble

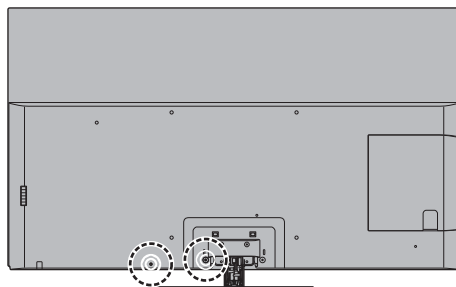

Attachez l'attache-câble

Insérez l'attache-câble dans un orifice

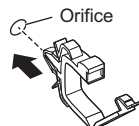

Regroupez le câble

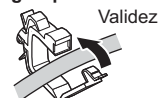

Pour libérer :

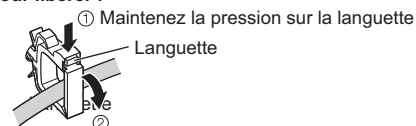

Pour le retirer du téléviseur:

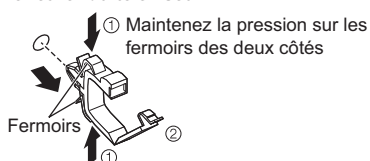

■ Fixation des câbles à l'aide des attaches pour câbles

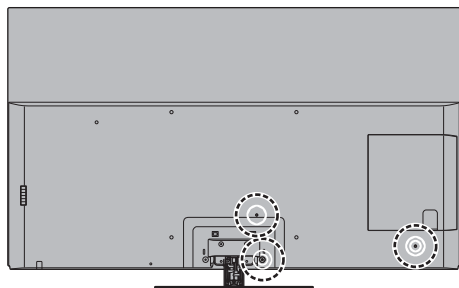

Attachez l'attache pour câble

Insérez l'attache pour câble dans un orifice

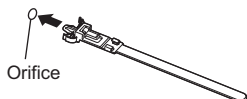

Regroupez les câbles

② Placez le bout dans les crochets

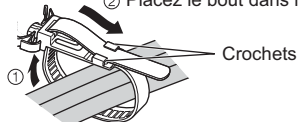

Pour le desserrer:

① Maintenez la pression sur le bouton



Pour le retirer du téléviseur:

Fermeurs ① Maintenez la pression sur les fermeurs des deux côtés

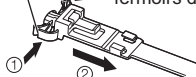

<Exemple>

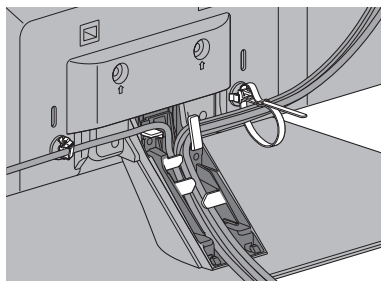

- Fixez les câbles si nécessaire.
- Lorsque vous utilisez l'accessoire en option, suivez son mode d'emploi pour attacher les câbles.

■ Fixation du couvercle de la borne / couvercle du piédestal

- N'appliquez pas de charge sur le couvercle de la borne / couvercle du piédestal.
- Faites attention de ne pas pincer les câbles entre le téléviseur et le couvercle de la borne / couvercle du piédestal.
- Lorsque vous utilisez le port USB 2, le port USB 3, la borne AV, DIGITAL AUDIO, la borne HDMI3 ou la borne HDMI4, vous ne pouvez pas fixer le couvercle de la borne. Conservez le couvercle de la borne retiré pour un usage ultérieur.

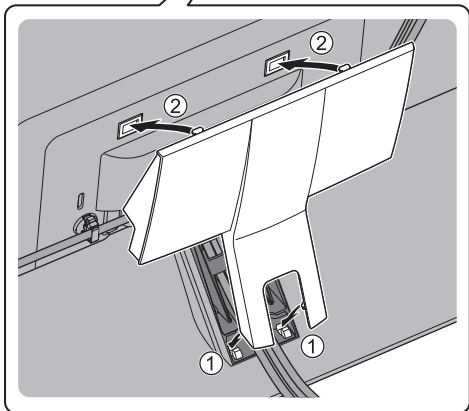
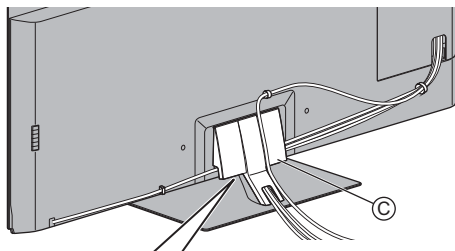
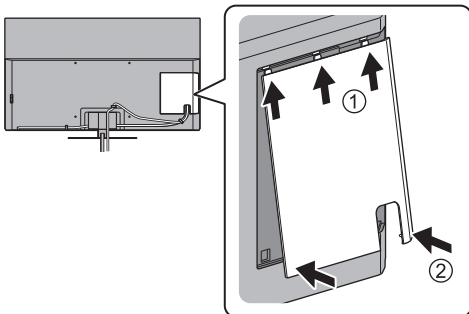

Identifier les commandes

Télécommande

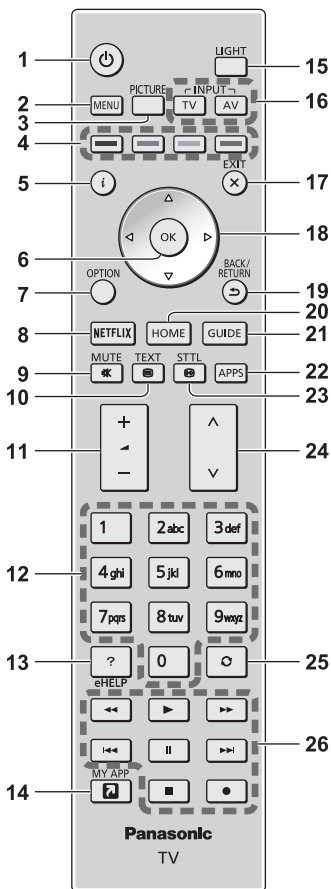

1 **[Power]** : Allume ou éteint (veille) le téléviseur

2 **[Menu principal]**

- Appuyez pour accéder aux menus Image, Son, Réseau, Minuterie, Configuration et Aide, etc.

3 **PICTURE**

- Change le mode de visualisation.

4 **Touches de couleur**

(rouge-vert-jaune-bleu)

- Servent à la sélection, à la navigation et à l'utilisation des diverses fonctions.

5 Informations

- Affiche les informations de la chaîne et du programme.

6 OK

- Valide les sélections et choix.
- Appuyez après la sélection des positions de chaîne pour changer rapidement de chaîne.
- Affiche la liste des chaînes.

7 [Menu options]

- Réglages additionnels pour l'affichage, le son, etc.

8 Netflix

- Accède directement au service NETFLIX.
- Un environnement réseau à large bande est nécessaire pour utiliser pleinement cette fonction.
- Ce service peut être arrêté ou modifié sans préavis.

9 Activation / Désactivation de la coupure du son

10 Touche télétexte

11 Volume Haut / Bas

12 Touches numériques

- Permettent de changer de chaîne et de page de télétexte.
- Sélectionnez les caractères.
- En mode veille, met le téléviseur en marche.

13 [AIDE]

- Affiche [AIDE] (Mode d'emploi intégré).

14 [Mon Application]

- Attribue une application favorite. Après le réglage, démarre facilement l'application en appuyant sur ce bouton.
- Pour plus de détails, reportez-vous à [AIDE] (Rechercher par objet > Accueil > Apps).

15 Éclairage

- Éclaire les touches pendant 5 secondes environ. Appuyez à nouveau pour éteindre l'éclairage des boutons.

16 Sélection du mode d'entrée

- TV - passe en mode DVB-S / DVB-C / DVB-T / DVB-via-IP / Analogique.
- AV - permet le passage en mode d'entrée AV à partir de la liste Sélection d'entrée.

17 Quitter

- Retourne à l'écran de vue normale.

18 Touches de curseur

- Permettent les sélections et réglages.

19 Retour

- Permet le retour au menu précédent ou à la page précédente.

20 HOME

- Affiche [Accueil].
- Pour plus de détails, reportez-vous à [AIDE] (Rechercher par objet > À lire en premier > Fonctions).

21 Guide TV

- Affiche le guide électronique des programmes.

22 APPS

- Affiche [Apps] (liste d'applications).

23 Sous-titres

- Affiche les sous-titres.

24 Chaîne Haut / Bas

25 Dernière vue

- Passe à la dernière chaîne vue ou au dernier mode d'entrée.

26 Opérations pour les contenus, les équipements raccordés, etc.

■ Installer / Retirer les piles

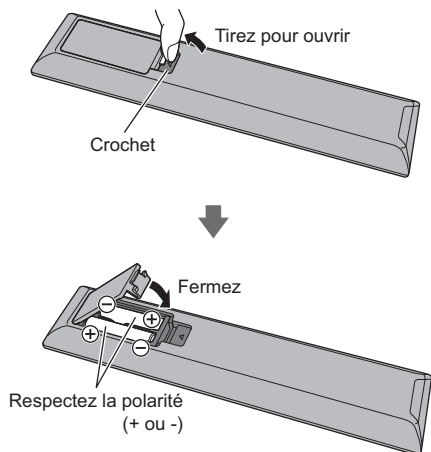

Témoin / Panneau de commande

- Lorsque vous appuyez sur les touches 4, 5, 6, le guide du panneau de commande s'affiche à droite de l'écran pendant 3 secondes pour mettre en évidence la touche qui a été enfoncée.

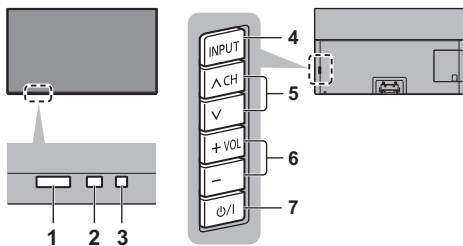

Arrière du téléviseur

1 Capteur de signal de télécommande

- Ne placez aucun objet entre la télécommande et le capteur de signal de télécommande du téléviseur.

2 Capteur de luminosité ambiante

- Détecte la luminosité pour régler la qualité d'image lorsque l'option [Sonde de temp. ambiante] du menu Image est réglée sur [Activé].

3 DEL d'alimentation

Rouge :

Veille

Vert :

Activé

- Ajuste automatiquement la luminosité de la DEL sur des niveaux facilitant la visualisation suivant la luminosité ambiante.

Orange :

Mode veille avec certaines fonctions (enregistrement, etc.) actives ou entretien de l'écran en cours

- Le voyant DEL clignote lorsque le téléviseur reçoit une commande de la télécommande.

4 Sélection du mode d'entrée

- Appuyez plusieurs fois jusqu'à ce que vous obteniez le mode désiré.

[Menu principal]

- Appuyez pendant environ 3 secondes pour afficher le menu principal.

OK (dans les menus)

5 Chaîne Haut / Bas

- Curseur haut / bas (dans les menus)

6 Volume Haut / Bas

- Curseur gauche / droite (dans les menus)

7 Interrupteur d'alimentation

- À utiliser pour la mise sous tension.
- Pour éteindre l'appareil complètement, vous devez débrancher la fiche de la prise de courant.
- [⏻/|] : Veille / Activé

Entretien de l'écran

Veillez à éteindre le téléviseur avec la télécommande pour procéder à l'entretien de l'écran. Pendant l'entretien de l'écran, la LED est orange.

Pendant l'entretien de l'écran, évitez de toucher l'écran ou d'exercer une pression sur ce dernier. (par exemple, évitez de nettoyer l'écran, etc.)

Il existe deux types de maintenance :

1 La maintenance normale démarre automatiquement et dure environ 10 minutes.

2 La maintenance périodique dure environ 80 minutes.

- Lorsqu'une maintenance périodique est nécessaire, un message s'affiche à l'écran après avoir éteint le téléviseur avec la télécommande. Suivez les instructions à l'écran.

- Lors de la maintenance du panneau, une ligne horizontale blanche s'affiche à l'écran pendant un certain temps. Il ne s'agit pas d'un dysfonctionnement.

- Pour en savoir plus sur l'entretien de l'écran, consultez [AIDE] (Rechercher par objet > Visionnage > Pour une image optimale > Paramètres de l'écran)

Configuration automatique lors de la première utilisation

Lors de la première mise en marche du téléviseur, il recherche automatiquement les chaînes télévisées disponibles et donne des options pour configurer le téléviseur.

- Ces étapes ne sont pas nécessaires si votre revendeur a procédé à la configuration.
- Effectuez les connexions (p. 11 - 18) et les réglages (si nécessaire) sur l'appareil raccordé avant de lancer la configuration automatique. Pour plus d'informations sur les réglages de l'appareil raccordé, lisez son mode d'emploi.

1 Branchez le téléviseur dans une prise de courant sous tension et mettez-le en marche



- L'image met quelques secondes à s'afficher.



2 Sélectionnez les éléments suivants

Configurez chaque élément en suivant les instructions à l'écran.

Exemple :



■ Utiliser la télécommande



Bougez le curseur



Accédez à l'élément / mémorisez le réglage



Retournez à l'élément précédent (selon disponibilité)

Sélectionnez la langue

Sélectionnez [Maison]

Sélectionnez [Maison] pour une utilisation dans un environnement visionnement domestique.

- [Magasin] permet d'afficher la boutique.
- Pour modifier l'environnement de visionnement ultérieurement, vous devrez réinitialiser tous les réglages en accédant au Réglage usine.

Configurez la connexion au réseau

Sélectionnez votre pays

- Choisissez votre région en fonction du pays que vous avez sélectionné, ou enregistrez le code PIN de verrouillage parental ("0000" ne peut pas être enregistré).

Cocher le mode de signal du téléviseur à régler, puis sélectionnez [Début ATP]

- : réglez (recherchez les chaînes disponibles)
- : ignorez le réglage

- L'écran de configuration automatique varie suivant le pays et le mode de signal sélectionnés.

[Configuration de l'antenne DVB-S]

Vérifiez que les connexions satellites sont terminées (p. 13) et sélectionnez le mode tuner ([Double tuner] / [Simple tuner]).

[Réglage réseau DVB-C]

Normalement réglé sur [Fréquence] et [ID réseau] sur [Automatique].

Si [Automatique] ne s'affiche pas ou si nécessaire, saisissez [Fréquence] et [ID réseau] spécifiés par votre fournisseur de câble avec les touches numériques.

La configuration automatique est alors terminée et le téléviseur est prêt pour le visionnement.

Si le réglage a échoué, vérifiez le câble satellite, le câble RF et le raccordement du réseau, puis suivez les instructions à l'écran.

Remarque

- Le téléviseur passe en mode veille lorsqu'aucune commande n'est émise pendant 4 heures si [Mise en veille automatique] dans le menu Minuterie est réglé sur [Activé].
- Le téléviseur passe en mode veille lorsqu'aucun signal n'est reçu et qu'aucune commande n'est émise pendant 10 minutes si [Absence de signal d'arrêt] du menu Minuterie est réglé sur [Activé].
- Pour régler à nouveau toutes les chaînes ➔ **[Installation auto chaînes] dans [Réglage menu] (menu Configuration)**
- Pour ajouter ultérieurement le mode de signal TV disponible ➔ **[Ajouter signal du téléviseur] dans [Réglage menu] (menu Configuration)**
- Pour réinitialiser tous les réglages ➔ **[Réglage usine] dans [Menu système] (menu Configuration)**

Regarder la télévision

1 Allumez le téléviseur

 (Téléviseur)

ou
 (Télécommande)

- L'interrupteur d'alimentation doit être activé.
➔ (p. 20)

2 Sélectionnez le mode

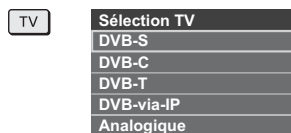

- Les modes sélectionnables varient en fonction des chaînes mémorisées.

3 Sélectionnez une chaîne

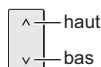

- Pour sélectionner une position de chaîne à deux chiffres ou plus, par exemple 399



Utilisation AIDE

[AIDE] donne les instructions d'utilisation détaillées intégrées dans le téléviseur et vous aide à mieux comprendre les procédures de chaque fonction.

1 Affichez [AIDE]





ou

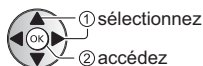
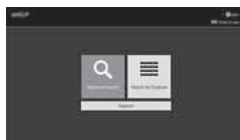

- En cas d'accès à [AIDE] après la mise sous tension du téléviseur, l'écran de confirmation s'affiche pour choisir d'aller sur la [Première page] ou sur la [Dernière page affichée].

2 Sélectionnez le menu



- Pour accéder à [Utilisation]
 (Vert)

[Rechercher mot clé]:

Chercher le contenu de eAIDE sur le clavier.

[Rechercher par objet]:

Chercher le contenu de eAIDE pour chaque élément.

[Assistance]:

Accéder aux informations de support (FAQ, etc.).

3 Sélectionnez l'élément

Exemple :

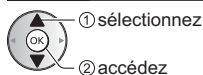

- Pour revenir à l'écran / champ précédent



- Pour faire défiler la description (si elle contient plusieurs pages)

Pendant que la description est en surbrillance



- Pour ouvrir l'écran de référence ( →)



- Pour afficher le menu associé à la description (seulement pour certaines descriptions)



- Pour vérifier les fonctions de ce téléviseur
Rechercher par objet > À lire en premier > Fonctions

FAQ

Avant de demander de l'aide, essayez d'abord de régler le problème en vous reportant à ces instructions simples.

- Pour plus de détails, reportez-vous à [AIDE] (Assistance > FAQ).

L'image n'apparaît que quelques secondes après avoir allumé le téléviseur

- Le réglage de la dalle est réalisé lorsque vous allumez le téléviseur. Il ne s'agit pas d'un dysfonctionnement.

Le téléviseur ne s'allume pas

- Vérifiez que le câble d'alimentation est branché sur le téléviseur et sur la prise secteur.

Le téléviseur entre en "Mode de veille"

- La fonction de mise en veille automatique est activée.

La télécommande ne fonctionne pas ou fonctionne de manière sporadique

- Les piles sont-elles bien insérées ? ➔ (p. 20)
- Le téléviseur a-t-il été allumé ?
- Les piles sont peut-être faibles. Remplacez-les par des piles neuves.
- Pointez la télécommande directement vers le capteur de signal de télécommande du téléviseur (dans un rayon de 7 m et sous un angle de 30 degrés du capteur de signal).
- Placez le téléviseur à l'écart des rayons du soleil ou autres sources de lumière intense, pour éviter qu'ils ne brillent sur le capteur de signal de télécommande du téléviseur.

Aucune image ne s'affiche

- Vérifiez que la TV est allumée.
- Vérifiez que le câble d'alimentation est branché sur le téléviseur et sur la prise secteur.
- Vérifiez que le bon mode d'entrée est sélectionné.
- Vérifiez que le réglage de [AV] ([COMPONENT] / [VIDEO]) dans [Sélection d'entrée] correspond au signal émis par l'appareil externe.
- L'option [Niveau de luminosité], [Contraste], [Luminosité] ou [Couleur] du menu Image est-elle réglée sur la valeur minimum ?
- Vérifiez que tous les câbles requis sont installés et que toutes les connexions sont fermement établies.

Une image anormale s'affiche

- Un auto-test est intégré dans le téléviseur. Permet d'établir un diagnostic des problèmes d'image ou de son.
➔ [Auto-évaluation du téléviseur] (menu Aide)
- Éteignez le téléviseur à l'aide de son interrupteur d'alimentation, puis rallumez-le.
- Si le problème persiste, initialisez tous les réglages.
➔ [Réglage usine] dans [Menu système] (menu Configuration)

L'image ou le son d'un appareil externe sont anormaux lorsqu'il est raccordé par la borne HDMI

- Réglez [Configuration auto HDMI] (menu Configuration) sur [Mode1] ➔ (p. 15)

Des parties du téléviseur chauffent

- Des parties du téléviseur peuvent chauffer. Ces augmentations de température ne posent aucun problème en termes de performances ou de qualité.

Si vous le poussez avec le doigt, le panneau d'affichage bouge légèrement et fait du bruit

- Un léger espace est présent autour du panneau afin d'éviter son endommagement. Il ne s'agit pas d'un dysfonctionnement.

Concernant les demandes

- Veuillez contacter votre revendeur Panasonic local pour obtenir une assistance.

Si vous faites une demande à partir d'un autre endroit que celui où le téléviseur se trouve, nous ne pouvons fournir de réponses concernant les contenus nécessitant une confirmation visuelle pour la connexion, le phénomène, etc. de ce téléviseur.

La LED devient orange

- L'entretien de l'écran est peut-être en cours.

La LED devient orange à nouveau en mode veille lorsque le téléviseur s'allume et s'éteint avant la fin de l'entretien de l'écran.

(Veuillez à éteindre le téléviseur avec la télécommande pour procéder à l'entretien de l'écran.)

- Pendant l'entretien de l'écran, évitez de toucher l'écran ou d'exercer une pression sur ce dernier. (par exemple, évitez de nettoyer l'écran, etc.)
- Pour plus d'informations
➔ "Entretien de l'écran" (p. 20)

La notification de maintenance du panneau s'affiche lorsque vous éteignez le téléviseur en appuyant sur le commutateur de mode de veille Activé / Désactivé sur la télécommande du téléviseur.

- Effectuer la gestion du panneau. Sélectionnez [Eteindre le téléviseur] et appuyez sur la touche OK pour démarrer la maintenance du panneau.
- La maintenance du panneau est interrompue lorsque vous sélectionnez [Ne pas démarrer la maintenance] ou que vous éteignez le téléviseur quand la notification est affichée.

La notification s'affiche à nouveau lors de la prochaine mise hors tension du téléviseur en appuyant sur le commutateur de mode de veille Activé / Désactivé sur la télécommande du téléviseur.

- Pour plus d'informations
➔ "Entretien de l'écran" (p. 20)

Une ligne blanche horizontale apparaît en mode veille.

- Une ligne blanche horizontale peut apparaître à l'écran pendant quelques instants pour régler ce dernier. Il ne s'agit pas d'un dysfonctionnement.

Entretien

Retirez tout d'abord la fiche du cordon d'alimentation de la prise de courant.

Panneau d'affichage, Coffret, Piédestal

Entretien régulier :

Essuyez doucement la surface du panneau d'affichage, du coffret ou du piédestal à l'aide d'un chiffon doux pour nettoyer la saleté ou les empreintes.

Pour la saleté récalcitrante :

- (1) Dépoussiérez d'abord la surface.
- (2) Imbibez un chiffon doux avec de l'eau pure ou un détergent neutre dilué (1 volume de détergent pour 100 volumes d'eau).
- (3) Essorez bien le chiffon. (Veillez à ce que les liquides n'entrent pas dans le téléviseur car ceci pourrait causer des défaillances du produit.)
- (4) Nettoyez soigneusement l'humidité et toute trace récalcitrante.
- (5) Enfin, essuyez toute trace d'humidité.

Attention

- N'utilisez pas de chiffon rêche et ne frottez pas trop vivement la surface, cela pourrait rayer cette dernière.
- Veillez à ne pas soumettre les surfaces du téléviseur à un insecticide, un solvant, un diluant ou d'autres substances volatiles. Ceci pourrait altérer la fini de la surface ou provoquer le pelage de la peinture.
- La surface du panneau d'affichage a reçu un traitement spécial et peut s'abîmer facilement. Ne cognez pas ou ne rayez pas la surface avec vos ongles ou des objets rigides.
- Évitez tout contact prolongé du coffret et du piédestal avec une substance en caoutchouc ou en PVC. Ceci pourrait altérer la fini de la surface.

Fiche du cordon d'alimentation

Essuyez régulièrement la fiche du cordon d'alimentation avec un chiffon sec. Humidité et poussière peuvent être à l'origine d'un incendie ou d'une électrocution.

Caractéristiques

■ Téléviseur

Numéro de modèle

Modèle 55 pouces: TX-55FZ830E

Modèle 65 pouces: TX-65FZ830E

Dimensions (L × H × P)

Modèle 55 pouces

1 228 mm × 774 mm × 300 mm (avec le piédestal)

1 228 mm × 713 mm × 62 mm (téléviseur uniquement)

Modèle 65 pouces

1 449 mm × 898 mm × 300 mm (avec le piédestal)

1 449 mm × 837 mm × 62 mm (téléviseur uniquement)

Poids

Modèle 55 pouces

27,5 kg Net (avec le piédestal)

22,0 kg Net (téléviseur uniquement)

Modèle 65 pouces

33,5 kg Net (avec le piédestal)

28,0 kg Net (téléviseur uniquement)

Source d'alimentation

CA 220 à 240 V, 50 / 60 Hz

Panneau

Panneau OLED

Son

Sortie haut-parleurs

40 W (10 W × 2 + 10 W × 2)

Casque

Mini prise stéréo de 3,5 mm × 1

Bornes de connexion

Entrée AV (COMPONENT / VIDEO)

VIDEO

Prise à broche × 1

1,0 V[p-p] (75 Ω)

AUDIO L - R

Prise à broche × 2

0,5 V[rms]

Y

1,0 V[p-p] (y compris la synchronisation)

Pb/Cb, Pr/Cr

±0,35 V[p-p]

Entrée HDMI 1 / 2 / 3 / 4

Connecteurs TYPE A

HDMI1 / 3 / 4 :

4K, Content Type, Deep Colour, x.v.Colour™

HDMI 2 :

4K, Content Type, Audio Return Channel, Deep Colour, x.v.Colour™

- Ce téléviseur prend en charge la fonction "HDMI Control 5".

Fente pour carte

Fente pour carte SD × 1

Fente d'interface commune
(compatible IC Plus) × 2

ETHERNET

RJ45, IEEE802.3 10BASE-T / 100BASE-TX

USB 1 / 2 / 3

USB1 : CC \equiv 5 V, Max. 900 mA
[SuperSpeed USB (USB 3.0)]

USB 2 / 3 : CC \equiv 5 V, Max. 500 mA
[Hi-Speed USB (USB 2.0)]

Sortie DIGITAL AUDIO

PCM / Dolby Digital, Fibre optique

Systèmes de réception / Nom de bande

DVB-S / S2

Services de télévision numérique par satellite
(MPEG2, MPEG4-AVC(H.264) et MPEG
HEVC(H.265))

Plage des fréquences du récepteur – 950 MHz à
2 150 MHz

DiSEqC – Version 1.0

DVB-C

Services de télévision numérique par câble
(MPEG2, MPEG4-AVC(H.264) et MPEG
HEVC(H.265))

DVB-T / T2

Services de télévision numérique terrestre
(MPEG2, MPEG4-AVC(H.264) et MPEG
HEVC(H.265))

PAL B, G, H, I

SECAM B, G

SECAM L, L'

VHF E2 - E12

VHF A - H (ITALIE)

CATV (S01 - S05)

CATV S11 - S20 (U1 - U10)

VHF H1 - H2 (ITALIE)

UHF E21 - E69

CATV S1 - S10 (M1 - M10)

CATV S21 - S41 (Hyperbande)

PAL D, K

SECAM D, K

VHF R1 - R2

VHF R3 - R5

VHF R6 - R12

UHF E21 - E69

PAL 525/60

Lecture des bandes NTSC à partir de certains
magnétoscopes PAL (VCR)

M.NTSC

Lecture à partir de magnétoscopes M.NTSC (VCR)

NTSC (entrée AV uniquement)

Lecture à partir de magnétoscopes NTSC (VCR)

Entrée d'antenne parabolique

Connecteur femelle, type F, 75 Ω × 2

Entrée d'antenne

VHF / UHF

Conditions de fonctionnement

Température

0 °C à 35 °C

Humidité

HR 20 % à 80 % (pas de condensation)

Réseau local sans fil intégré

Conformité standard et Gamme de fréquence*1

IEEE802.11a/n

5,180 GHz à 5,320 GHz, 5,500 GHz à 5,580 GHz,
5,660 GHz à 5,700 GHz

IEEE802.11b/g/n

2,412 GHz à 2,472 GHz

Sécurité

WPA2-PSK (TKIP/AES)

WPA-PSK (TKIP/AES)

WEP (64 bits/128 bits)

Technologie sans fil Bluetooth*2

Conformité aux normes

Bluetooth 3.0

Plage de fréquences

2,402 GHz à 2,480 GHz

*1 : La fréquence et le canal varient en fonction du pays.

*2 : Tous les périphériques compatibles Bluetooth ne sont pas disponibles pour ce téléviseur. L'utilisation simultanée de 5 périphériques maximum est possible.

Remarque

- La conception et les caractéristiques techniques sont sujettes à modification sans préavis. Les poids et dimensions sont approximatifs.
- Pour plus d'informations sur la consommation électrique, la résolution d'affichage, etc., consultez la fiche Produit.
- Pour plus d'informations relatives aux logiciels libres, reportez-vous à [AIDE] (Rechercher par objet > À lire en premier > Avant utilisation > Licence).

L'élimination des équipements et des batteries usagés

Applicable uniquement dans les pays membres de l'Union européenne et les pays disposant de systèmes de recyclage.



Apposé sur le produit lui-même, sur son emballage, ou figurant dans la documentation qui l'accompagne, ce pictogramme indique que les piles, appareils électriques et électroniques usagés, doivent être séparés des ordures ménagères.

Afin de permettre le traitement, la valorisation et le recyclage adéquats des piles et des appareils usagés, veuillez les porter à l'un des points de collecte prévus, conformément à la législation nationale en vigueur.

En les éliminant conformément à la réglementation en vigueur, vous contribuez à éviter le gaspillage de ressources précieuses ainsi qu'à protéger la santé humaine et l'environnement.

Pour de plus amples renseignements sur la collecte et le recyclage, veuillez vous renseigner auprès des collectivités locales.

Le non-respect de la réglementation relative à l'élimination des déchets est passible d'une peine d'amende.



Note relative au pictogramme à apposer sur les piles (pictogramme du bas) :

Si ce pictogramme est combiné avec un symbole chimique. Il répond également aux exigences posées par la Directive relative au produit chimique concerné.

Données du client

Le numéro de modèle et le numéro de série de ce produit sont disponibles sur la plaque signalétique du modèle et le numéro de série est situé sur le panneau arrière (lorsque le cache-bornes est retiré.). Veuillez noter ce numéro de série dans l'espace ci-dessous et conserver ce mode d'emploi, ainsi que votre reçu d'achat, comme preuve définitive de votre achat, afin de faciliter la procédure d'identification en cas de vol ou de perte et pour les services de garantie.

Numéro de modèle

Numéro de série

Panasonic Corporation

Web Site: <http://www.panasonic.com>

Français

TQB0E2842D