



**MARQUE: BOSE**  
**REFERENCE: SOUNDBAR 500**  
**CODiC: 4621620**



**NOTICE**  
↓



**SOUNDBAR 500**

## Lisez toutes les consignes de sécurité et les instructions d'utilisation.

### Instructions importantes relatives à la sécurité

1. Lisez attentivement ces instructions.
2. Conservez ces instructions.
3. Respectez tous les avertissements.
4. Suivez toutes les instructions.
5. N'utilisez pas cet appareil à proximité d'eau ou d'une source d'humidité.
6. Utilisez uniquement un chiffon sec pour le nettoyage.
7. Ne bloquez jamais les orifices d'aération. Suivez les instructions d'installation du fabricant.
8. N'installez pas cet appareil à proximité d'une quelconque source de chaleur, telle qu'un radiateur, une arrivée d'air chaud, un four ou tout autre appareil (notamment des amplificateurs) produisant de la chaleur.
9. Protégez le cordon d'alimentation contre les risques de piétinement ou de pincement, notamment au niveau des fiches, des prises de courant et des branchements à l'appareil.
10. Utilisez uniquement les accessoires spécifiés par le fabricant.
11.  Utilisez uniquement le chariot, le support, le trépied, l'équerre ou la table spécifiés par le fabricant ou vendus avec l'appareil. Si vous utilisez un chariot, faites attention à ne pas faire basculer l'ensemble chariot/appareil.
12. Débranchez cet appareil pendant un orage ou en cas d'inutilisation prolongée.
13. Confiez toute réparation à du personnel qualifié. Une réparation est nécessaire lorsque l'appareil a été endommagé de quelque façon que ce soit (endommagement du cordon d'alimentation ou de la fiche électrique, renversement d'un liquide ou de tout objet sur l'appareil, exposition de l'appareil à la pluie ou à l'humidité, dysfonctionnement, chute de l'appareil, etc.).

## AVERTISSEMENTS/PRÉCAUTIONS



Ce symbole signale la présence d'une tension dangereuse non isolée à l'intérieur de l'appareil susceptible de constituer un risque de secousse électrique.



Ce symbole indique que cette notice contient d'importantes instructions d'utilisation et de maintenance.



Certaines pièces présentent un risque de suffocation. Ne les laissez pas à la portée des enfants de moins de 3 ans.



Ce produit contient des composants magnétiques. Consultez votre médecin afin de savoir si ces composants peuvent avoir une incidence sur un dispositif médical implantable.

- Afin de limiter les risques d'incendie ou d'électrocution, veillez à NE PAS exposer ce produit à la pluie ou à l'humidité.
- Protégez l'appareil de tout risque de ruissellement ou d'éclaboussure. Ne placez pas d'objets contenant des liquides, tels que des vases, sur l'appareil ou à proximité.
- Tenez le produit à l'écart du feu et des sources de chaleur. Veillez à NE PAS placer d'objets enflammés, tels que des bougies allumées, sur l'appareil.
- Veillez à NE PAS effectuer de modifications non autorisées sur ce produit.
- Veillez à NE PAS utiliser cet appareil dans des véhicules ou des bateaux.
- Utilisez ce produit uniquement avec l'adaptateur secteur fourni.
- Si la fiche d'alimentation ou la prise multiple est utilisée comme dispositif de débranchement de l'appareil, elle doit rester facilement accessible.



仅适用于 2000m 以下地区安全使用

Utilisez ce produit uniquement à une altitude inférieure à 2 000 mètres.

- La batterie fournie avec ce produit peut provoquer un incendie ou une brûlure chimique en cas de manipulation incorrecte.
- En cas de fuite, évitez tout contact du liquide avec la peau ou les yeux. En cas de contact, contactez immédiatement un médecin.
- N'exposez pas les produits contenant des piles ou des batteries à une chaleur excessive (ne les placez pas à la lumière directe du soleil, près d'un feu ou de toute autre source de chaleur).
- Utilisez uniquement les accessoires suivants pour monter ce produit : Support mural pour barre de son Bose.

**REMARQUE :** cet appareil a fait l'objet de tests prouvant sa conformité aux limites imposées aux appareils numériques de classe B, conformément à la partie 15 des réglementations de la FCC. Ces limites sont conçues pour offrir une protection raisonnable contre les interférences nuisibles dans une installation résidentielle. Cet appareil génère, utilise et est susceptible d'émettre de l'énergie à des fréquences radio. À ce titre, s'il n'est pas installé ou utilisé conformément aux instructions, il est susceptible de perturber les communications radio. Cependant, il n'est nullement garanti que de telles perturbations ne se produisent pas dans une installation donnée. Si cet appareil perturbe effectivement la réception de la radio ou de la télévision (ce qui peut être vérifié en allumant et en éteignant l'appareil), vous êtes invité à tenter de remédier au problème en prenant une ou plusieurs des mesures ci-dessous :

- Réorientez ou déplacez l'antenne de réception.
- Augmentez la distance séparant le matériel du récepteur.
- Connectez l'appareil à une prise reliée à un circuit différent de celui auquel est connecté l'amplificateur.
- Consultez votre revendeur ou un technicien radio/TV expérimenté pour obtenir de l'aide.

Toute modification non autorisée expressément par Bose Corporation est susceptible d'annuler le droit de l'utilisateur d'utiliser cet appareil.

Cet appareil est conforme à la partie 15 de la réglementation de la FCC, ainsi qu'aux normes RSS exemptes de licence d'Industrie Canada. L'utilisation de cet appareil est soumise aux conditions suivantes : (1) cet appareil ne doit pas provoquer d'interférences et (2) cet appareil doit tolérer les interférences externes, y compris celles susceptibles de provoquer un dysfonctionnement.

Cet appareil est conforme aux réglementations de la FCC et d'Industrie Canada relatives aux limites d'exposition aux rayonnements électromagnétiques pour le grand public. Cet appareil doit être installé et utilisé en préservant une distance minimale de 20 cm entre le corps rayonnant et votre corps. Il ne doit pas être installé ni utilisé avec un autre émetteur radio ou son antenne.

Cet appareil opère dans la bande de fréquences 5 150 à 5 250 MHz et est destiné à une utilisation en intérieur afin de réduire les interférences potentiellement nuisibles avec d'autres systèmes satellites mobiles qui partagent le même canal.

**CE** Bose Corporation déclare que ce produit est conforme aux critères essentiels et autres dispositions de la directive 2014/53/UE et des autres directives européennes applicables. L'attestation complète de conformité est disponible à l'adresse : [www.Bose.com/compliance](http://www.Bose.com/compliance)

En vertu des exigences en matière d'écoconception de la directive 2009/125/CE relative aux produits liés à l'énergie, ce produit est conforme avec les normes ou documents suivants : Règlement (CE) n° 1275/2008, tel que modifié par le Règlement (UE) n° 801/2013.

Informations sur l'état d'alimentation requis	Modes d'alimentation	
	Veille*	Veille en réseau
Consommation dans le mode d'alimentation spécifié, à une entrée de 230 V/50 Hz	< 0,5 W	tous les types de réseaux < 2,0 W
Délai au bout duquel l'équipement bascule automatiquement sur ce mode	< 2,5 heures	≤ 20 minutes
Consommation en mode veille en réseau si tous les ports réseau filaires sont connectés et tous les ports réseau sans fil sont activés, à une entrée de 230 V/50 Hz	S/O	< 2,0 W
Procédures de désactivation/d'activation du port réseau. La désactivation de tous les réseaux active le mode veille.*  * Avant de désactiver les réseaux ou d'entrer en mode veille, veuillez à allumer le microphone à l'aide du bouton de mise sous/hors tension du microphone (le voyant rouge sera éteint).	<b>Wi-Fi*</b> : désactivez ce réseau en maintenant enfoncées les touches Bose Music et Saut de la télécommande. Répétez cette opération pour l'activer. <b>Bluetooth*</b> : désactivez ce réseau en effaçant la liste de jumelage ; pour cela, maintenez enfoncée la touche <i>Bluetooth*</i> de la télécommande pendant 10 secondes. Activez-le en associant une source <i>Bluetooth*</i> <b>Ethernet</b> : désactivez ce réseau en débranchant le câble Ethernet. Activez-le en rebranchant le câble Ethernet.	

**Pour l'Europe :**

**Bande de fréquences comprise entre 2 400 et 2 483,5 MHz :**

- *Bluetooth*/Wi-Fi : puissance de transmission maximale inférieure à 20 dBm P.I.R.E.
- *Bluetooth* faible énergie : densité spectrale de puissance maximale inférieure à 10 dBm/MHz P.I.R.E.

**Bande de fréquences comprise entre 5 150 et 5 350 MHz et entre 5 470 et 5 725 MHz :**

- Wi-Fi : puissance de transmission maximale inférieure à 20 dBm P.I.R.E.

Cet appareil est limité à une utilisation en intérieur lors d'une utilisation dans la bande de fréquences comprise entre 5 150 et 5 350 MHz dans tous les États membres de l'UE répertoriés dans le tableau.

									
BE	DK	IE	UK	FR	CY	SK	HU	AT	SE
BG	DE	PT	EL	HR	LV	LT	MT	PL	
CZ	EE	FI	ES	IT	RO	LU	NL	SI	



Ce symbole signifie que le produit ne doit pas être jeté avec les déchets ménagers, mais déposé dans un centre de collecte approprié pour recyclage. Une mise au rebut et un recyclage adéquats permettent de protéger les ressources naturelles, la santé humaine et l'environnement. Pour plus d'informations sur l'élimination et le recyclage de ce produit, contactez votre mairie, votre service de ramassage des ordures ou le magasin où vous avez acheté ce produit.

**Règles de gestion relatives aux appareils à radiofréquences de faible puissance**

**Article XII**

Conformément aux « Règles de gestion relatives aux appareils à radiofréquences de faible puissance », en l'absence d'autorisation de la NCC, les organisations, entreprises ou utilisateurs ne sont pas autorisés à modifier la fréquence, à améliorer la puissance de transmission ou à altérer les caractéristiques d'origine et les performances d'un appareil à radiofréquences de faible puissance approuvé.

**Article XIV**

Les appareils à radiofréquences de faible puissance ne doivent avoir aucune incidence sur la sécurité des avions ni provoquer d'interférences avec les communications légales ; dans le cas contraire, l'utilisateur devra immédiatement cesser d'utiliser l'appareil jusqu'à l'absence complète d'interférences. Par communications légales nous entendons les communications radio établies conformément au Telecommunications Act.

Les appareils à radiofréquences de faible puissance peuvent être sensibles aux interférences des communications légales ou aux appareils émettant des ondes radio ISM.



**Mettez au rebut les piles usagées conformément aux réglementations locales.** Ne les incinerez pas.

### Tableau des restrictions concernant les substances dangereuses en Chine

Noms et quantités des substances ou éléments toxiques ou dangereux						
Substances ou éléments toxiques ou dangereux						
Nom	Plomb (Pb)	Mercure (Hg)	Cadmium (Cd)	Chrome hexavalent (CR(VI))	Biphényle polybromé (PBB)	Éther de diphényle polybromé (PBDE)
Cartes de circuits imprimés	X	0	0	0	0	0
Pièces métalliques	X	0	0	0	0	0
Pièces en plastique	0	0	0	0	0	0
Enceintes	X	0	0	0	0	0
Câbles	X	0	0	0	0	0
Les données de ce tableau sont conformes aux dispositions de la norme SJ/T 11364. O : indique que la quantité de cette substance toxique ou dangereuse contenue dans tous les composants homogènes de cette pièce est inférieure à la limite définie dans GB/T 26572. X : indique que la quantité de cette substance toxique ou dangereuse contenue dans au moins un des composants homogènes de cette pièce est supérieure à la limite définie dans GB/T 26572.						

### Tableau des restrictions concernant les substances dangereuses à Taïwan

Nom de l'appareil : Enceinte amplifiée, Référence : 424096						
Substances réglementées et leurs symboles chimiques						
Unité	Plomb (Pb)	Mercure (Hg)	Cadmium (Cd)	Chrome hexavalent (Cr+6)	Biphényles polybromés (PBB)	Éthers de diphényle polybromés (PBDE)
Cartes de circuits imprimés	-	o	o	o	o	o
Pièces métalliques	-	o	o	o	o	o
Pièces en plastique	o	o	o	o	o	o
Enceintes	-	o	o	o	o	o
Câbles	-	o	o	o	o	o
<b>Remarque 1 :</b> « o » indique que le pourcentage de la substance réglementée ne dépasse pas le pourcentage de la valeur de référence de présence de cette substance.						
<b>Remarque 2 :</b> « - » indique l'absence de cette substance réglementée.						

#### Renseignements à noter et conserver

Les numéros de série et de modèle figurent à l'arrière de la barre de son.

Numéro de série : \_\_\_\_\_

Numéro de modèle : \_\_\_\_\_

Conservez votre facture avec la notice d'utilisation. Enregistrez dès maintenant votre produit Bose. Pour ce faire, rendez-vous sur [global.Bose.com/register](http://global.Bose.com/register)

**Date de fabrication** : le huitième chiffre du numéro de série indique l'année de fabrication ; par exemple, « 8 » correspond à 2008 ou à 2018.

**Importateur pour la Chine** : Bose Electronics (Shanghai) Company Limited, Part C, Plan 9, No. 353 North Riyang Road, Chine (Shanghai) Pilot Free Trade Zone

**Importateur pour l'UE** : Bose Products B.V., Gorslaan 60, 1441 RG Purmerend, Pays-Bas

**Importateur pour Taïwan** : Bose Taiwan Branch, 9F-A1, No.10, Section 3, Minsheng East Road, Taipei City 104, Numéro de téléphone à Taïwan : +886-2-2514 7676

**Importateur pour le Mexique** : Bose de México, S. de R.L. de C.V., Paseo de las Palmas 405-204, Lomas de Chapultepec, 11000 México, D.F. Numéro de téléphone : +5255 (5202) 3545

**Puissance en entrée** : 24 V cc === 1,875 A



Amazon, Alexa, Amazon Music et tous les logos associés sont des marques de commerce d'Amazon, Inc., ou de ses filiales.

Android, Google Play et le logo Google Play sont des marques de commerce de Google LLC.

L'appellation et les logos *Bluetooth*® sont des marques déposées de Bluetooth SIG, Inc., utilisées sous licence par Bose Corporation.

 **DOLBY AUDIO**™ Dolby, Dolby Audio et le symbole du double D sont des marques de commerce de Dolby Laboratories.

 **HDMI**™ Les termes HDMI et HDMI High-Definition Multimedia Interface (Interface multimédia haute définition) et le logo HDMI sont des marques de commerce ou des marques déposées de HDMI Licensing Administrator, Inc.

Ce produit contient le service iHeartRadio, une marque déposée de iHeartMedia, Inc.

Apple et le logo Apple sont des marques de commerce d'Apple Inc., déposées aux États-Unis et dans d'autres pays. App Store est une marque de service d'Apple Inc.

Ce produit est protégé par certains droits de propriété intellectuelle de Microsoft. L'utilisation ou la distribution de cette technologie en dehors de ce produit est interdite sans une licence de Microsoft.

Ce produit incorpore le logiciel Spotify, qui fait l'objet des licences tierces indiquées sur la page suivante : [www.spotify.com/connect/third-party-licenses](http://www.spotify.com/connect/third-party-licenses)

Spotify est une marque déposée de Spotify AB.

Conçu avec la technologie UEI Technology™. Sous licence de Universal Electronics, Inc. © UEI 2000-2018

Wi-Fi est une marque déposée de Wi-Fi Alliance®.

Acoustimass, ADAPTiQ Bose, Module de basses Bose, Bose Music, le logo Bose Music, Barre de son Bose, Télécommande universelle pour barre de son Bose, Support mural pour barre de son Bose, Enceintes surround Bose, et ADAPTiQ sont des marques commerciales de Bose Corporation.

Siège de Bose Corporation : 1-877-230-5639

©2018 Bose Corporation. Toute reproduction, modification, distribution ou autre utilisation, même partielle, de ce document est interdite sans autorisation écrite préalable.

**CONTENU DE L'EMBALLAGE**

Sommaire .....	12
----------------	----

**POSITIONNEMENT DE LA BARRE DE SON**

Recommandations.....	13
Fixation murale de la barre de son .....	14

**ALIMENTATION**

Raccordez la barre de son à la prise secteur.....	15
Veille réseau.....	15

**CONFIGURATION DE L'APPLICATION BOSE MUSIC**

Téléchargement de l'application Bose Music.....	16
---	----

**UTILISATEURS EXISTANTS DE L'APPLICATION BOSE MUSIC**

Ajout de la barre de son à un compte existant.....	17
Connexion à un réseau Wi-Fi®.....	17
Si la barre de son n'est pas connectée à un réseau .....	17
Si la barre de son est connectée à un réseau.....	17

**DISPOSITIF D'ÉTALONNAGE ACOUSTIQUE ADAPTIQ**

Exécution de l'étalonnage audio ADAPTIQ à l'aide de l'application Bose Music.....	18
---	----

**COMMANDES DE LA BARRE DE SON**

Commandes de la fonction Amazon Alexa .....	19
Fonctions de la télécommande.....	19
Mise sous/hors tension.....	20
Sources .....	21
Présélections .....	22
Lecture multimédia et volume.....	23
Réglage des graves.....	24
Programmation d'une télécommande d'un autre fabricant.....	24

**AMAZON ALEXA**

Configuration de la fonction Alexa à l'aide de l'application Bose Music ..	25
Accès à Alexa .....	25
Usage de la voix.....	25
Utilisation des commandes de la barre de son.....	26

**PERSONNALISATION DES PRÉSÉLECTIONS**

Définition d'une présélection .....	27
Lecture d'une présélection.....	28

**CONNEXIONS *BLUETOOTH*<sup>®</sup>**

Connexion d'un périphérique mobile.....	29
Déconnexion d'un périphérique mobile.....	30
Reconnexion d'un périphérique mobile .....	30
Suppression de la liste d'appareils de la barre de son .....	30

**ÉTAT DE LA BARRE DE SON**

État du réseau Wi-Fi.....	31
État <i>Bluetooth</i> .....	31
État Alexa.....	32
Voyant de microphone désactivé.....	32
État de la mise à jour et des erreurs .....	33

**FONCTIONNALITÉS AVANCÉES**

Activation/désactivation de la fonctionnalité Wi-Fi .....	34
Connexion d'accessoires (facultatif).....	35

**ENTRETIEN**

Installation des piles de la télécommande.....	36
Nettoyage de la barre de son .....	37
Pièces de rechange et accessoires .....	37
Garantie limitée.....	37

**RÉSOLUTION DES PROBLÈMES**

Essayez tout d'abord les solutions suivantes.....	38
Autres solutions.....	38
Réinitialisation de la barre de son .....	43

**ANNEXE : RÉFÉRENCE DE CONFIGURATION**

Options de connexion.....	44
Raccordement de la barre de son au téléviseur .....	45
Option 1 (recommandée) : câble HDMI™ eARC ou ARC .....	45
Option 2 : câble optique (non fourni) .....	46
Vérification du son .....	47

## SOMMAIRE

Vérifiez la présence des éléments suivants :



Bose Soundbar 500

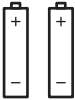

Pile AAA (2)

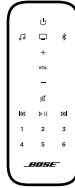

Télécommande

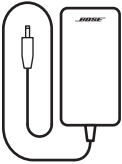

Adaptateur secteur

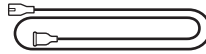

Cordon d'alimentation\*

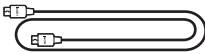

Câble HDMI



Casque ADAPTiQ

\*L'appareil peut être livré avec plusieurs cordons d'alimentation. Utilisez le cordon d'alimentation approprié à votre pays.

**REMARQUE :** si l'un des composants est endommagé, veillez à NE PAS l'utiliser. Contactez immédiatement votre revendeur Bose agréé ou le service client de Bose.

Consultez le site : [worldwide.Bose.com/Support/SB500](http://worldwide.Bose.com/Support/SB500)

## RECOMMANDATIONS

Pour de meilleures performances, suivez ces recommandations lors de la mise en place de la barre de son :

Veillez à ne PAS placer d'objets sur la barre de son.

Pour éviter les interférences hertziennes, éloignez les autres appareils sans fil de 0,3 à 0,9 m de la barre de son. Placez la barre de son à l'écart d'étagères métalliques, d'autres appareils audio/vidéo et des sources de chaleur directe.

Placez la barre de son directement sous (recommandé) ou sur votre téléviseur en positionnant la grille face à la pièce.

Placez la barre de son sur ses pieds en caoutchouc sur une surface stable et plane. Pour une stabilité optimale, les deux pieds doivent être appuyés sur la surface. La barre de son risque de bouger sous l'effet des vibrations, en particulier si elle est placée sur une surface lisse telle que du marbre, du verre ou du bois ciré.

Éloignez l'arrière de la barre de son d'au moins 1 cm de toute autre surface. L'obstruction des ports sur ce côté de la barre de son risque de détériorer les performances acoustiques.

Placez la barre de son à proximité d'une prise électrique.

Pour obtenir un son de qualité, veillez à NE PAS placer la barre de son dans un meuble fermé ou en diagonale dans un angle.

Si vous placez la barre de son sur une étagère ou sur un meuble TV, positionnez la face avant de la barre de son aussi près que possible du bord avant de l'étagère pour obtenir des performances acoustiques optimales.

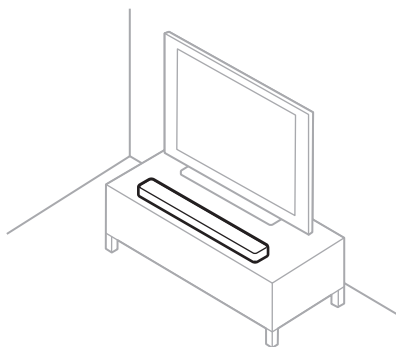

**ATTENTION :** lorsque vous utilisez la barre de son, veillez à NE PAS la poser sur sa face avant ou arrière, ou à l'envers.

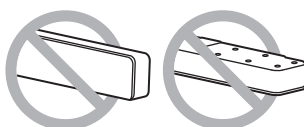

## **FIXATION MURALE DE LA BARRE DE SON**

Vous pouvez installer la barre de son sur un mur. Pour acquérir le support mural pour barre de son Bose, contactez votre revendeur Bose.

Consultez le site : [worldwide.Bose.com/Support/SB500](http://worldwide.Bose.com/Support/SB500)

**ATTENTION :** veuillez à NE PAS utiliser un autre support pour fixer la barre de son.

## RACCORDEZ LA BARRE DE SON À LA PRISE SECTEUR

1. Raccordez le cordon d'alimentation à l'adaptateur secteur.
2. Connectez l'adaptateur secteur au connecteur d'alimentation  à l'arrière de la barre de son.
3. Branchez l'autre extrémité du cordon à une prise secteur.

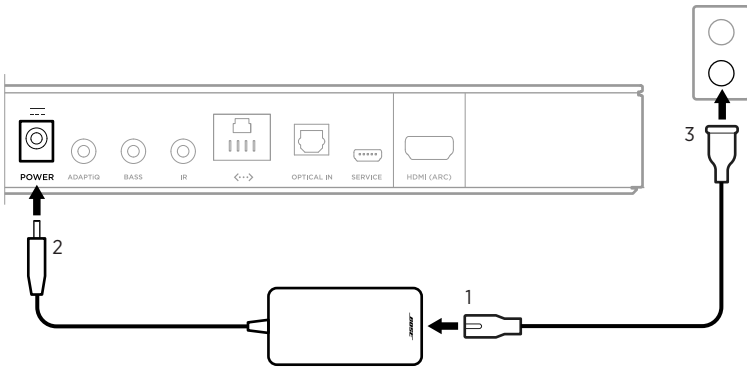

La barre de son se met en marche et la barre lumineuse s'allume en orange.

## VEILLE RÉSEAU

La barre de son se met en veille réseau lorsque vous coupez le son et n'appuyez sur aucune touche pendant 20 minutes. Pour quitter le mode veille réseau sur la barre de son :

Utilisez la commande de lecture ou de réactivation du son sur votre périphérique mobile ou en utilisant l'application Bose Music.

Parler à Alexa d'Amazon.

Sur la télécommande, appuyez sur la touche de mise sous/hors tension , sur la touche de sélection de la source (page 21) ou sur la touche de présélection (page 22).

### REMARQUES :

Vous pouvez accéder à Alexa en mode veille réseau à condition que cette fonction ait été configurée à l'aide de l'application Bose Music et que le microphone soit activé (page 32).

Vous pouvez par ailleurs désactiver le temporisateur de mise en veille à l'aide de l'application Bose Music.



L'application Bose Music vous permet de configurer et de contrôler la barre de son à partir de votre périphérique mobile, notamment votre smartphone ou tablette.

En utilisant l'application, vous pouvez écouter de la musique, configurer et modifier des présélections, ajouter des services musicaux, rechercher des stations radio Internet, configurer Alexa d'Amazon et gérer les paramètres de la barre de son.

**REMARQUE :** si vous avez déjà créé un compte Bose dans l'application Bose Music pour un autre produit Bose, reportez-vous à « Utilisateurs existants de l'application Bose Music », page 17.

## TÉLÉCHARGEMENT DE L'APPLICATION BOSE MUSIC

1. Sur votre périphérique mobile, téléchargez l'application Bose Music.



2. Suivez les instructions de l'application.

**REMARQUE :** pour obtenir de l'aide sur l'application Bose Music, consultez la page : [worldwide.Bose.com/Support/SB500](http://worldwide.Bose.com/Support/SB500)

## AJOUT DE LA BARRE DE SON À UN COMPTE EXISTANT

1. Dans l'application Bose Music, appuyez sur + dans l'écran **Mon Bose**.



**REMARQUE :** pour revenir à l'écran **Mon Bose**, appuyez sur  dans l'angle supérieur gauche écran.

2. Suivez les instructions de l'application.

## CONNEXION À UN RÉSEAU WI-FI

### Si la barre de son n'est pas connectée à un réseau

Si votre barre de son n'est plus connectée au réseau suite à la modification du nom, du mot de passe ou du routeur du réseau Wi-Fi, associez la barre de son à votre réseau existant.

1. Dans l'application Bose Music, sélectionnez votre barre de son.
2. Maintenez enfoncées les touches TV  et Saut arrière  de la télécommande jusqu'à ce que la barre lumineuse scintille en blanc deux fois puis s'éteint en passant au noir.

Une fois la barre de son prête à se connecter au Wi-Fi, la barre lumineuse s'allume en orange.

3. Suivez les instructions de l'application.

### Si la barre de son est connectée à un réseau

Si votre barre de son est connectée à un réseau et que vous souhaitez la connecter à un autre réseau, associez la barre de son au nouveau réseau.

1. Dans l'application Bose Music, appuyez sur votre barre de son dans l'écran **Mon Bose**.
2. Appuyez sur l'image représentant la barre de son située dans l'angle inférieur droit de l'écran.
3. Appuyez sur **Paramètres > Wi-Fi > Sélectionner un autre réseau**.
4. Suivez les instructions de l'application.

Après avoir configuré la barre de son à l'aide de l'application Bose Music, vous êtes invité à exécuter l'étalonnage audio ADAPTİQ pour obtenir des performances acoustiques optimales. L'étalonnage audio ADAPTİQ permet de personnaliser le son du système en fonction de l'acoustique de votre zone d'écoute en prenant cinq mesures audio. Dix minutes dans une pièce calme sont nécessaires à cette opération.

Durant l'étalonnage audio ADAPTİQ, un microphone placé au-dessus du casque ADAPTİQ (fourni avec la barre de son) mesure les caractéristiques sonores de votre pièce pour offrir une qualité sonore optimale.

## EXÉCUTION DE L'ÉTALONNAGE AUDIO ADAPTİQ À L'AIDE DE L'APPLICATION BOSE MUSIC

Si vous connectez ultérieurement un module de graves ou des enceintes surround en option, déplacez la barre de son ou certains meubles, répétez le processus d'étalonnage audio ADAPTİQ pour assurer une qualité sonore optimale.



1. Dans l'application Bose Music, appuyez sur votre barre de son dans l'écran **Mon Bose**.
2. Appuyez sur l'image représentant la barre de son située dans l'angle inférieur droit de l'écran.
3. Appuyez sur **Paramètres > ADAPTİQ > Exécuter à nouveau**.
4. Suivez les instructions de l'application.

Les commandes de la barre de son se trouvent sur le dessus de la barre de son et sur la télécommande.

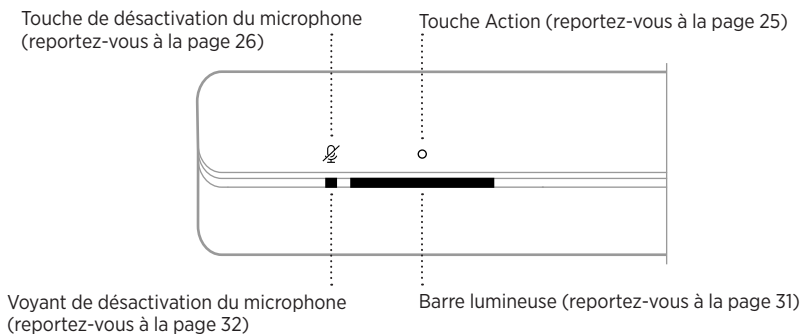
**REMARQUE :** vous pouvez également commander la barre de son à l'aide de l'application Bose Music.



## COMMANDES DE LA FONCTION AMAZON ALEXA

Utilisez la touche Action  et la touche de désactivation du microphone  pour commander la fonction Alexa. Pour plus d'informations sur le mode d'accès à Alexa, consultez la page 25.

## FONCTIONS DE LA TÉLÉCOMMANDE

Utilisez la télécommande pour commander la barre de son, les connexions *Bluetooth* et les présélections.

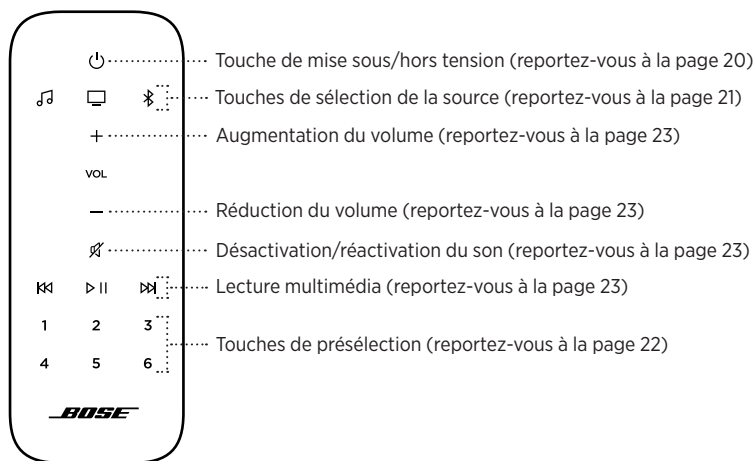

## Mise sous/hors tension

Pour mettre le système sous/hors tension, appuyez sur la touche de mise sous/hors tension  de la télécommande.

Une fois la barre de son sous tension, la dernière source active est automatiquement sélectionnée.



### REMARQUES :



Lorsque vous branchez la barre de son à une prise secteur, elle se met automatiquement sous tension.

Lors de la mise sous tension initiale de la barre de son, la source TV  est automatiquement sélectionnée.

Vous pouvez accéder à Alexa lorsque la barre de son est hors tension à condition que cette fonction ait été configurée à l'aide de l'application Bose Music et que le microphone soit activé (page 32).

## Sources

Vous pouvez commander les présélections définies sur Bose Music ainsi que les connexions *Bluetooth* à l'aide de votre télécommande.

Pour commander une source, appuyez sur la touche de la télécommande correspondant à la source à commander (Bose Music  ou *Bluetooth* .

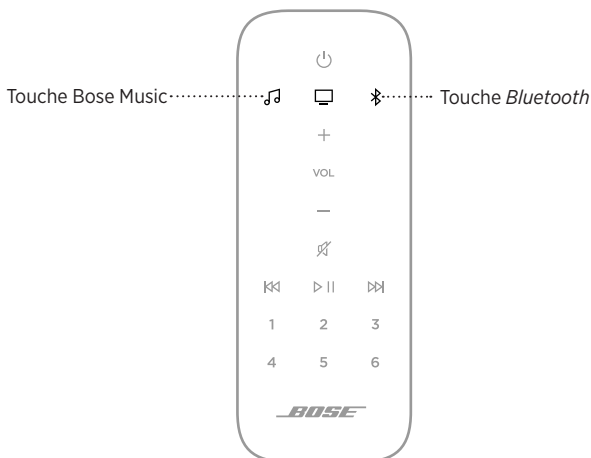

## Présélections

La barre de son inclut six présélections afin de jouer vos fichiers audio favoris depuis votre bibliothèque musicale. Une fois les présélections configurées, votre musique est accessible à tout moment d'un simple appui sur une touche de votre télécommande ou via l'application Bose Music.



Pour plus d'informations sur les présélections, reportez-vous à la section « Personnalisation des présélections », page 27.

## Lecture multimédia et volume

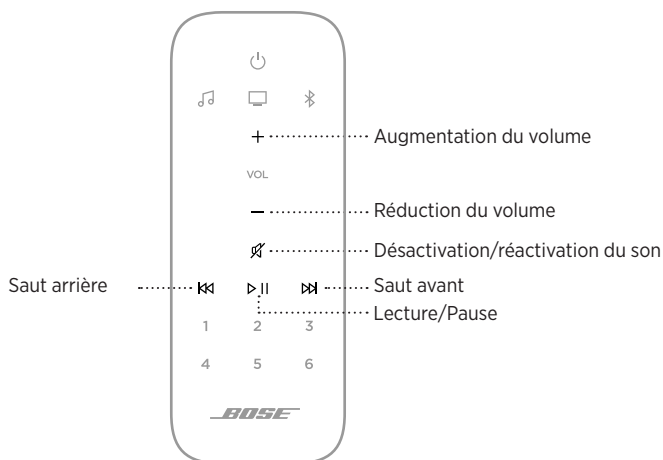

FONCTION	ACTION
<b>Lecture/Pause</b>	Appuyez sur la touche ⏩. Quand le son est coupé, les côtés de la barre lumineuse scintillent en blanc jusqu'à ce que vous réactiviez le son.
<b>Saut arrière</b>	Appuyez sur la touche ⏮.
<b>Saut avant</b>	Appuyez sur la touche ⏭.
<b>Augmentation du volume</b>	Appuyez sur la touche +. <b>REMARQUE :</b> pour augmenter rapidement le volume, maintenez la touche + enfoncée.
<b>Réduction du volume</b>	Appuyez sur la touche -. <b>REMARQUE :</b> pour réduire rapidement le volume, maintenez enfoncée la touche -.
<b>Désactivation/réactivation du son</b>	Appuyez sur la touche 🔊. Quand le son est coupé, les côtés de la barre lumineuse scintillent en blanc jusqu'à ce que vous réactiviez le son. <b>REMARQUE :</b> vous pouvez aussi appuyer sur la touche +



## RÉGLAGE DES GRAVES

1. Dans l'application Bose Music, appuyez sur votre barre de son dans l'écran **Mon Bose**.
2. Appuyez sur l'image représentant la barre de son située dans l'angle inférieur droit de l'écran.
3. Appuyez sur **Réglages** pour régler les graves.

## PROGRAMMATION D'UNE TÉLÉCOMMANDE D'UN AUTRE FABRICANT

Vous pouvez programmer une télécommande d'un autre fabricant, par exemple celle de votre récepteur câble/satellite, afin de commander la barre de son. Reportez-vous à la notice d'utilisation de la télécommande en question ou au site Internet pour obtenir plus d'informations.

Une fois programmée, cette télécommande externe doit pouvoir contrôler les fonctions de base de la barre de son, notamment la mise sous/hors tension et le volume.

**REMARQUE :** toutes les télécommandes externes ne sont pas compatibles avec la barre de son. La télécommande externe doit être en mesure d'envoyer des signaux infrarouges pour contrôler la barre de son.

La barre de son est compatible avec la fonction Amazon Alexa. Vous pouvez demander à Alexa de rechercher des pistes musicales et des stations d'informations spécifiques, de consulter les prévisions météorologiques, de contrôler les systèmes automatisés de votre logement, etc. Pour cela, rien de plus simple : il vous suffit de demander à Alexa ou d'utiliser la touche Action  ; Alexa vous répondra instantanément.

**REMARQUE :** Alexa est disponible uniquement dans certains pays et certaines langues.

## CONFIGURATION DE LA FONCTION ALEXA À L'AIDE DE L'APPLICATION BOSE MUSIC

1. Dans l'application Bose Music, appuyez sur votre barre de son dans l'écran **Mon Bose**.
2. Appuyez sur l'image représentant la barre de son située dans l'angle inférieur droit de l'écran.
3. Appuyez sur **Paramètres > Assistant vocal**.
4. Suivez les instructions de l'application.

**REMARQUE :** si vous avez plusieurs produits Bose Music dans votre foyer, pour une expérience sans problème avec l'Assistant vocal, Bose recommande à ce qu'une seule personne utilise ses compte Bose Music et Amazon pour régler Alexa pour tous les produits Bose.

## ACCÈS À ALEXA

Vous pouvez accéder à Alexa en utilisant votre voix ou en appuyant sur la touche Action .

**REMARQUE :** pour plus d'informations sur les fonctionnalités d'Alexa, consultez la page : [worldwide.Bose.com/Support/SB500](http://worldwide.Bose.com/Support/SB500)



## Usage de la voix

Pour accéder à Alexa, prononcez le mot « Alexa », puis formulez votre demande.

EXEMPLES DE COMMANDES	QUE DIRE
<b>Parler à Alexa</b>	« Alexa, quel temps fait-il ? »
<b>Commande de volume</b>	« Alexa, augmente le volume. »
<b>Écouter de la musique</b>	« Alexa, je souhaite écouter Niall Horan. » <b>REMARQUE :</b> Amazon Music est configuré comme service musical par défaut. Pour modifier le service musical par défaut, utilisez l'application Alexa.
<b>Utiliser un service audio spécifique</b>	« Alexa, recherche NPR sur TuneIn. »
<b>Passer au morceau suivant</b>	« Alexa, morceau suivant. »

EXEMPLES DE COMMANDES	QUE DIRE
Utiliser une enceinte spécifique	« Alexa, joue du funk dans le salon », où « salon » correspond au nom de la barre de son. <b>REMARQUE :</b> assurez-vous bien prononcer le nom que vous avez assigné dans l'application Bose Music. Si plusieurs haut-parleurs ont le même nom, utilisez el nom assigné dans l'application Alexa ou changez le nom dans l'application Bose Music.
Définir un minuteur	« Alexa, lance un minuteur de 5 minutes. »
Découvrir de nouvelles fonctionnalités	« Alexa, quelles sont tes nouvelles fonctions ? »
Désactiver Alexa	« Alexa, stop. »



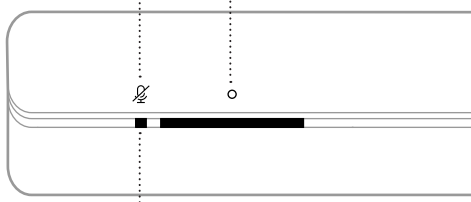

## Utilisation des commandes de la barre de son

Utilisez la touche Action  et la touche de désactivation du microphone  pour commander la fonction Alexa. Ces touches se trouvent sur le dessus de la barre de son.

Touche de désactivation du microphone      Touche Action



Voyant de désactivation du microphone

EXEMPLES DE COMMANDES	ACTION
Accéder à Alexa	Appuyez sur  , puis formulez votre demande. Pour obtenir une liste des commandes disponibles, consultez la page : <a href="http://worldwide.Bose.com/Support/SB500">worldwide.Bose.com/Support/SB500</a>
Arrêter le minuteur	Appuyez sur  .
Désactiver Alexa	Appuyez sur  .
Activer/désactiver le microphone	Appuyez sur  . <b>REMARQUE :</b> lorsque le microphone est désactivé, le voyant correspondant s'allume en rouge et vous ne pouvez pas accéder à Alexa.

Vous pouvez contrôler les présélections à l'aide de l'application Bose Music ou de la télécommande.

**REMARQUE :** vous ne pouvez pas définir de présélections en mode *Bluetooth*.

## DÉFINITION D'UNE PRÉSÉLECTION

1. Écoutez de la musique à l'aide de l'application Bose Music.
2. Appuyez sur la touche Bose Music 🎵 de la télécommande.

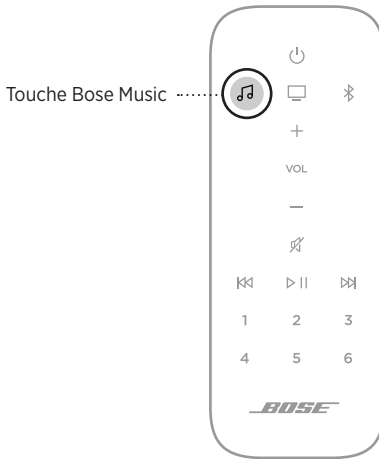

- Appuyez sur une touche de présélection sans la relâcher jusqu'à ce que vous entendiez une tonalité.



## LECTURE D'UNE PRÉSÉLECTION

Après avoir personnalisé vos présélections, appuyez sur la touche de l'une d'entre elles sur la télécommande pour l'exécuter.



La technologie sans fil *Bluetooth* vous permet d'écouter de la musique sur des périphériques mobiles, tels que des smartphones, des tablettes et des ordinateurs portables. Avant de pouvoir écouter de la musique enregistrée sur un appareil, vous devez connecter cet appareil à votre barre de son.

Lorsque vous utilisez la fonction *Bluetooth* sur la barre de son, notez les points suivants :

Vous pouvez mémoriser jusqu'à huit périphériques mobiles dans la liste d'appareil de la barre de son.

Vous pouvez connecter et écouter de la musique sur un seul périphérique en même temps.

Vous pouvez également gérer les connexions *Bluetooth* à l'aide de l'application Bose Music.

## CONNEXION D'UN PÉRIPHÉRIQUE MOBILE

1. Maintenez la touche *Bluetooth*  de la télécommande enfoncée jusqu'à ce que la barre lumineuse scintille en bleu.

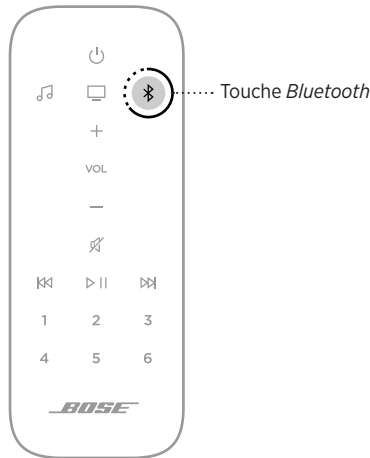

2. Sur votre périphérique mobile, activez la fonction *Bluetooth*.

**CONSEIL :** la fonction *Bluetooth* se trouve généralement dans le menu Réglages.

3. Sélectionnez votre barre de son dans la liste des périphériques.

**CONSEIL :** recherchez le nom que vous avez indiqué pour votre barre de son dans l'application Bose Music. Si vous n'avez pas attribué de nom à la barre de son, le nom par défaut s'affiche.



Une fois la connexion établie, vous entendez une tonalité. La barre lumineuse s'allume en blanc, puis s'éteint progressivement. Le nom de la barre de son apparaît dans la liste des périphériques mobiles.

## DÉCONNEXION D'UN PÉRIPHÉRIQUE MOBILE

Utilisez le menu *Bluetooth* de votre périphérique mobile pour déconnecter votre appareil.

## RECONNEXION D'UN PÉRIPHÉRIQUE MOBILE

Appuyez sur la touche *Bluetooth*  de la télécommande.

La barre de son tente de se connecter au périphérique le plus récemment connecté.

### REMARQUES :

Assurez-vous que la fonction *Bluetooth* est activée sur votre périphérique mobile.

Le périphérique doit se trouver dans le champ de portée de l'enceinte (9 m) et être sous tension.

## SUPPRESSION DE LA LISTE D'APPAREILS DE LA BARRE DE SON

Maintenez la touche  de la télécommande enfoncée jusqu'à ce que la barre lumineuse scintille en bleu.

La barre lumineuse située sur la façade la barre de son indique l'état de la barre de son.

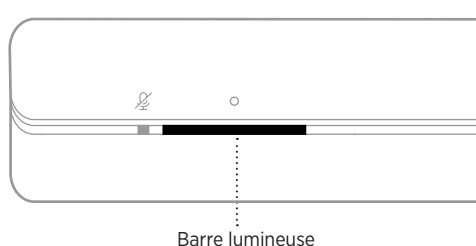

**REMARQUE :** la barre lumineuse indique un état à la fois de la source sélectionnée.

## ÉTAT DU RÉSEAU WI-FI

Cette fonction indique l'état de la connexion Wi-Fi de la barre de son.

ACTIVITÉ DE LA BARRE LUMINEUSE		ÉTAT DU SYSTÈME
Scintillement blanc		Connexion Wi-Fi en cours
Blanc fixe, puis passe progressivement au noir		Connecté au réseau Wi-Fi

## ÉTAT *BLUETOOTH*





Indique l'état de la connexion *Bluetooth* des périphériques mobiles.

ACTIVITÉ DE LA BARRE LUMINEUSE		ÉTAT DU SYSTÈME
Scintillement bleu		Prêt à être connecté à un périphérique mobile
Scintillement blanc		Connexion en cours à un périphérique mobile
Blanc fixe, puis passe progressivement au noir		Connecté à un périphérique mobile
Scintillement bleu deux fois		Liste d'appareils effacée



## ÉTAT ALEXA

Indique l'état de la fonction Amazon Alexa.

ACTIVITÉ DE LA BARRE LUMINEUSE		ÉTAT DU SYSTÈME
Éteint		Alexa est inactive
La barre lumineuse se déplace vers le centre, puis reste allumée		Alexa est à l'écoute
La barre lumineuse se déplace vers les côtés		Alexa pense
Blanc scintillant (complètement)		Alexa parle
Jaune scintillant		Notification de la part d'Alexa

## Voyant de microphone désactivé

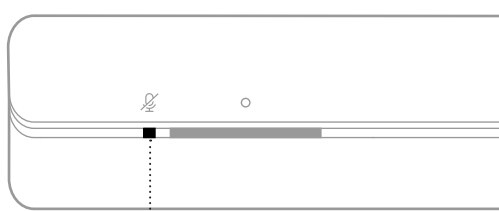







Voyant de désactivation du microphone

ACTIVITÉ DU VOYANT	ÉTAT DU SYSTÈME
Rouge fixe	Le microphone est désactivé

## ÉTAT DE LA MISE À JOUR ET DES ERREURS

Ces voyants indiquent l'état des mises à jour logicielles et des alertes d'erreur.

ACTIVITÉ DE LA BARRE LUMINEUSE	ÉTAT DU SYSTÈME
<b>Orange fixe</b> 	Configuration en cours du réseau Wi-Fi
<b>La barre lumineuse se déplace de droite à gauche</b> 	Téléchargement de la mise à jour en cours
<b>La barre lumineuse se déplace de gauche à droite</b> 	Mise à jour en cours de la barre de son
<b>Scintillement orange quatre fois</b> 	Erreur de la source, reportez-vous à l'application Bose Music
<b>Scintillement rouge quatre fois</b> 	La demande est provisoirement indisponible, réessayez ultérieurement.
<b>Rouge fixe</b> 	Erreur de la barre de son. Contactez le service client de Bose.

## ACTIVATION/DÉSACTIVATION DE LA FONCTIONNALITÉ WI-FI

Maintenez enfoncées les touches Bose Music  et Saut avant  de la télécommande jusqu'à ce que la barre lumineuse scintille en blanc deux fois puis s'éteint en passant au noir.



## CONNEXION D'ACCESSOIRES (FACULTATIF)

Vous pouvez connecter les accessoires suivants à la barre de son. Pour plus d'informations, consultez la notice d'utilisation de l'accessoire.

**Module de graves Bose 500** : [worldwide.Bose.com/Support/BASS500](http://worldwide.Bose.com/Support/BASS500)

**Module de graves Bose 700** : [worldwide.Bose.com/Support/BASS700](http://worldwide.Bose.com/Support/BASS700)

**Module de basses Acoustimass 300** : [global.Bose.com/Support/AM300](http://global.Bose.com/Support/AM300)

**Enceintes surround Bose** : [worldwide.Bose.com/Support/WSS](http://worldwide.Bose.com/Support/WSS)

**Enceintes surround sans fil Virtually Invisible 300** :  
[global.Bose.com/Support/VI300](http://global.Bose.com/Support/VI300)

**Télécommande universelle pour barre de son Bose** :  
[worldwide.Bose.com/Support/SB500](http://worldwide.Bose.com/Support/SB500)

## INSTALLATION DES PILES DE LA TÉLÉCOMMANDE

1. Ouvrez le compartiment à piles situé à l'arrière de la télécommande en le faisant glisser.

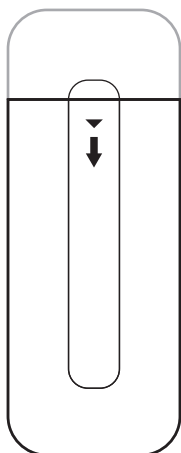

2. Insérez les deux piles AAA (IEC-LR3) 1,5 V fournies. Faites correspondre les symboles + et - des piles avec les repères + et - situés à l'intérieur du compartiment.

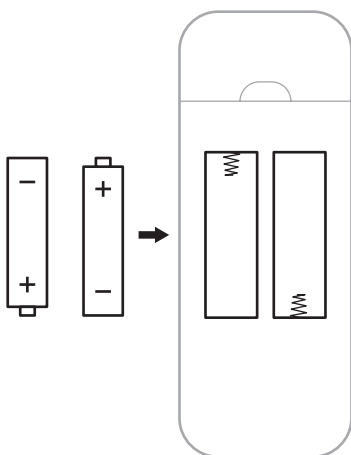

3. Remettez le couvercle en place.

## NETTOYAGE DE LA BARRE DE SON

Nettoyez la surface extérieure de la barre de son avec un chiffon doux et sec.

### ATTENTION :

Veillez à NE PAS renverser de liquide sur le système ou dans les ouvertures.

Veillez à NE PAS souffler d'air à l'intérieur du système.

Veillez à NE PAS utiliser d'aspirateur pour nettoyer le système.

Veillez à NE PAS utiliser d'aérosols à proximité du système.

Veillez à NE PAS utiliser de solvants, de produits chimiques ni de liquides de nettoyage contenant de l'alcool, de l'ammoniac ou des substances abrasives.

Veillez à ce qu'aucun objet ne pénètre dans les ouvertures.

## PIÈCES DE RECHANGE ET ACCESSOIRES

Vous pouvez commander des accessoires ou des pièces de rechange en vous adressant au service client de Bose.

Consultez le site : [worldwide.Bose.com/Support/SB500](http://worldwide.Bose.com/Support/SB500)

## GARANTIE LIMITÉE

La barre de son est couverte par une garantie limitée. Consultez notre site Web à l'adresse [global.Bose.com/warranty](http://global.Bose.com/warranty) pour en savoir plus sur la garantie limitée.

Pour enregistrer votre produit, accédez à la page [global.Bose.com/register](http://global.Bose.com/register). En cas d'oubli, les droits que vous confère cette garantie limitée ne s'en trouveront pas affectés.

## ESSAYEZ TOUT D'ABORD LES SOLUTIONS SUIVANTES

En cas de problèmes avec votre barre de son :

Vérifiez que la prise secteur à laquelle est raccordée la barre de son est alimentée.

Vérifiez que tous les câbles sont correctement raccordés.

Vérifiez l'état de la barre lumineuse (reportez-vous à la page 31).

Pour éviter les interférences, éloignez la barre de son de 0,3 à 0,9 m des autres appareils (routeurs sans fil, téléphones sans fil, téléviseurs, micro-ondes, etc.).

Positionnez la barre de son à la portée de votre routeur sans fil ou périphérique mobile recommandée pour un fonctionnement correct.

Placez la barre de son en suivant les conseils de la page 13.

## AUTRES SOLUTIONS

Si vous ne parvenez pas à résoudre votre problème, consultez le tableau ci-dessous pour identifier les symptômes et trouver des solutions aux problèmes courants. Si vous ne parvenez toujours pas à résoudre le problème, contactez le service client de Bose.

Consultez le site : [worldwide.Bose.com/Support/SB500](http://worldwide.Bose.com/Support/SB500)

SYMPTÔME	SOLUTION
<b>Aucun connecteur HDMI eARC (ou ARC) ou connecteur optique sur votre téléviseur</b>	Raccordez le téléviseur à l'aide d'un convertisseur audio et d'un câble audio, par exemple un câble coaxial de 3,5 mm ou un câble audio analogique (non fourni). Le type de convertisseur et de câble dont vous avez besoin dépend des connecteurs de sortie audio disponibles sur votre téléviseur.
<b>La barre de son ne se met pas sous tension</b>	<p>Branchez le cordon d'alimentation sur une autre prise électrique.</p> <p>Utilisez la télécommande pour mettre la barre de son sous tension (reportez-vous à la page 20).</p> <p>Débranchez les cordons d'alimentation de la barre de son et du module de graves ou des enceintes surround en option, attendez 30 secondes, puis rebranchez-les fermement à la prise secteur.</p>
<b>La télécommande fonctionne mal ou pas du tout</b>	<p>Faites correspondre les symboles + et — des piles avec les repères + et — situés à l'intérieur du compartiment (reportez-vous à la page 36).</p> <p>Remplacez les piles (reportez-vous à la page 36).</p> <p>Assurez-vous que la télécommande est à portée du système (0,6 m).</p> <p>Vérifiez qu'il n'y a pas d'obstacles entre la télécommande et la barre de son.</p>

SYMPTÔME	SOLUTION
<p><b>Absence de son ou son intermittent</b></p>	<p>Si les côtés de la barre lumineuse scintillent, le son est désactivé. Pour rétablir le son sur la barre de son, appuyez sur la touche de désactivation/réactivation du son .</p> <p>Vérifiez que le son est activé sur votre périphérique mobile.</p> <p>Augmentez le volume sur la barre de son (reportez-vous à la page 23) ou sur votre périphérique mobile.</p> <p>Sélectionnez une autre source (reportez-vous à la page 21).</p> <p>Écoutez de la musique sur une autre application ou un autre service musical.</p> <p>Si le son provient d'une source Wi-Fi, réinitialisez le routeur.</p> <p>Redémarrez votre périphérique mobile.</p> <p>Vérifiez que vous utilisez un périphérique mobile <i>Bluetooth</i> compatible.</p> <p><b>REMARQUE :</b> vous ne pouvez pas connecter un casque <i>Bluetooth</i> à la barre de son.</p> <p>Vérifiez que le câble HDMI de la barre de son est correctement inséré dans un connecteur de votre téléviseur portant la mention <b>HDMI eARC</b> ou <b>ARC (Audio Return Channel)</b> et non dans un connecteur HDMI standard. Si votre téléviseur n'est pas doté d'un connecteur HDMI eARC ou ARC, raccordez-le à la barre de son à l'aide d'un câble optique (non fourni) (reportez-vous à la page 46).</p> <p>Si la barre de son est raccordée au connecteur HDMI eARC ou ARC du téléviseur, vérifiez que la fonction <b>CEC (Consumer Electronics Control)</b> est activée dans le menu de votre téléviseur. Il est possible que la fonction CEC porte un nom différent sur votre téléviseur. Reportez-vous à la notice d'utilisation de votre téléviseur.</p> <p>Débranchez le câble HDMI de la barre de son du connecteur HDMI eARC ou ARC du téléviseur, puis rebranchez-le.</p> <p>Insérez le câble optique (non fourni) dans un connecteur de votre téléviseur portant la mention <b>Output</b> ou <b>OUT</b> (et non Input ou IN).</p> <p>Débranchez les cordons d'alimentation de la barre de son et du module de graves ou des enceintes surround en option, attendez 30 secondes, puis rebranchez-les fermement à la prise secteur.</p>
<p><b>Impossible de connecter la barre de son ou les enceintes surround</b></p>	<p>Consultez la notice d'utilisation de votre module de graves ou de vos enceintes surround pour obtenir des informations de dépannage (reportez-vous à la page 35).</p> <p>Vérifiez que le module de graves ou les enceintes surround sont compatibles avec la barre de son (reportez-vous à la page 35).</p> <p>Débranchez les cordons d'alimentation de la barre de son et du module de graves ou des enceintes surround en option, attendez 30 secondes, puis rebranchez-les fermement à la prise secteur.</p>





SYMPTÔME	SOLUTION
<p><b>Absence de son du module de graves ou des enceintes surround</b></p>	<p>Vérifiez que le module de graves ou les enceintes surround sont compatibles avec la barre de son (reportez-vous à la page 35).</p> <p>Vérifiez que le logiciel est à jour dans l'application Bose Music.</p> <p>Réglez le niveau de graves à l'aide de l'application Bose Music (reportez-vous à la page 24).</p> <p>Sélectionnez une autre source (reportez-vous à la page 21).</p>
<p><b>Son provenant du haut-parleur du téléviseur</b></p>	<p>Vérifiez que le câble HDMI de la barre de son est correctement inséré dans un connecteur de votre téléviseur portant la mention <b>HDMI eARC</b> ou <b>ARC (Audio Return Channel)</b>. Si votre téléviseur n'est pas doté d'un connecteur HDMI eARC ou ARC, raccordez-le à la barre de son à l'aide d'un câble optique (non fourni) (reportez-vous à la page 46).</p> <p>Désactivez les haut-parleurs du téléviseur. Reportez-vous à la notice d'utilisation de votre téléviseur.</p> <p>Si la barre de son est raccordée au connecteur HDMI eARC ou ARC du téléviseur, vérifiez que la fonction <b>CEC (Consumer Electronics Control)</b> est activée dans le menu de votre téléviseur. Il est possible que la fonction CEC porte un nom différent sur votre téléviseur. Reportez-vous à la notice d'utilisation de votre téléviseur.</p> <p>Débranchez le câble HDMI de la barre de son du connecteur HDMI eARC ou ARC du téléviseur, puis rebranchez-le.</p> <p>Baissez au maximum le volume du téléviseur.</p> <p>Raccordez la barre de son à l'aide du câble HDMI (reportez-vous à la page 45) et du câble optique (non fourni) (reportez-vous à la page 46).</p>
<p><b>Son déformé ou de mauvaise qualité</b></p>	<p>Si possible, essayez avec différentes sources.</p> <p>Vérifiez que votre téléviseur peut diffuser du son surround. Reportez-vous à la notice d'utilisation de votre téléviseur.</p> <p>Si le son provient d'un autre périphérique, réduisez le volume de ce périphérique.</p> <p>Réglez le niveau de graves à l'aide de l'application Bose Music (reportez-vous à la page 24).</p> <p>Désactivez les haut-parleurs du téléviseur. Reportez-vous à la notice d'utilisation de votre téléviseur.</p> <p>Exécutez l'étalonnage audio ADAPTiQ (reportez-vous à la page 18).</p>
<p><b>La barre de son reproduit le son d'une source incorrecte ou sélectionne la source incorrecte après un certain délai</b></p>	<p>Réglez CEC sur <b>Alternate</b> à l'aide de l'application Bose Music.</p> <p>Désactivez CEC sur votre source. Reportez-vous à la notice d'utilisation de votre source pour plus d'informations.</p> <p>Raccordez la barre de son à l'aide du câble HDMI (reportez-vous à la page 45) et du câble optique (non fourni) [reportez-vous à la page 46].</p>

SYMPTÔME	SOLUTION
<p><b>Impossible de connecter la barre de son au réseau Wi-Fi</b></p>	<p>Dans l'application Bose Music, sélectionnez le nom de réseau correct et saisissez le mot de passe correspondant (sensible à la casse).</p> <p>Vérifiez que la barre de son et votre périphérique mobile sont connectés au même réseau Wi-Fi.</p> <p>Si les informations du réseau ont changé, reportez-vous à la page 17.</p> <p>Activez la fonction Wi-Fi sur l'appareil mobile que vous utilisez pour la configuration.</p> <p>Fermez toutes les applications ouvertes sur votre périphérique mobile.</p> <p>Redémarrez votre périphérique mobile et votre routeur.</p> <p>Si votre routeur prend en charge à la fois les bandes 2,4 GHz et 5 GHz, vérifiez que votre périphérique mobile et la barre de son sont connectés à la même bande de fréquences.</p> <p><b>REMARQUE :</b> attribuez à chaque bande un nom unique afin de vous connecter à la bande correcte.</p> <p>Réinitialisez le routeur.</p> <p>Débranchez les cordons d'alimentation de la barre de son et du module de graves ou des enceintes surround en option, attendez 30 secondes, puis rebranchez-les fermement à la prise secteur. Désinstallez l'application Bose Music sur le périphérique mobile, réinstallez-la, puis reprenez la configuration.</p> <p>Connectez-vous au réseau en utilisant un câble Ethernet.</p>
<p><b>Impossible de connecter la barre de son au périphérique mobile</b></p>	<p>Sur votre périphérique mobile, désactivez, puis réactivez la fonction <i>Bluetooth</i>. Supprimez la barre de son de la liste des périphériques <i>Bluetooth</i>. Recommençez la connexion (reportez-vous à la page 29).</p> <p>Connectez un autre périphérique mobile (reportez-vous à la page 29).</p> <p>Vérifiez que vous utilisez un périphérique mobile <i>Bluetooth</i> compatible.</p> <p><b>REMARQUE :</b> vous ne pouvez pas connecter un casque <i>Bluetooth</i> à la barre de son.</p> <p>Supprimez la barre de son de la liste d'appareils de votre périphérique mobile <i>Bluetooth</i> et recommencez la procédure de connexion (reportez-vous à la page 29).</p> <p>Effacez la liste d'appareils de la barre de son (reportez-vous à la page 30) et recommencez la procédure de connexion (reportez-vous à la page 29).</p>
<p><b>L'application Bose Music ne fonctionne pas sur le périphérique mobile</b></p>	<p>Vérifiez que l'application Bose Music est compatible avec votre périphérique. Consultez le site : <a href="http://worldwide.Bose.com/Support/SB500">worldwide.Bose.com/Support/SB500</a></p> <p>Désinstallez l'application Bose Music sur le périphérique mobile, puis réinstallez-la (reportez-vous à la section page 16).</p>

SYMPTÔME	SOLUTION
<b>La barre de son n'est pas visible pour ajouter un autre compte Bose</b>	<p>Assurez-vous que le partage est activé sur votre barre de son à l'aide de l'application Bose Music.</p> <p>Vérifiez que la barre de son et votre périphérique mobile sont connectés au même réseau Wi-Fi.</p>
<b>Alexa ne répond pas</b>	<p>Vérifiez qu'Alexa a été correctement configurée à l'aide de l'application Bose Music (reportez-vous à la page 25).</p> <p><b>REMARQUE :</b> la barre de son doit être configurée et connectée à votre réseau Wi-Fi à l'aide de l'application Bose Music.</p> <p>Vérifiez que la fonction Amazon Alexa est disponible dans votre pays.</p> <p>Vérifiez que le voyant de désactivation du microphone n'est pas allumé en rouge. Pour activer le microphone, reportez-vous à la page 26.</p> <p>Assurez-vous bien prononcer le nom que vous avez assigné dans l'application Bose Music. Si plusieurs haut-parleurs ont le même nom, utilisez el nom assigné dans l'application Alexa ou changez le nom dans l'application Bose Music.</p> <p>Pour obtenir une aide supplémentaire, consultez la page : <a href="http://worldwide.Bose.com/Support/SB500">worldwide.Bose.com/Support/SB500</a></p>
<b>La présélection ne répond pas</b>	<p>Vérifiez que la présélection a été définie (reportez-vous à la page 27).</p> <p>Appuyez sur la touche Bose Music  pour vous assurer que la barre de son est définie sur la source correcte.</p>

## RÉINITIALISATION DE LA BARRE DE SON

Une réinitialisation efface tous les réglages de source et de volume, ainsi que les paramètres réseau et les réglages d'étalonnage audio ADAPTIQ de la barre de son, qui retrouve alors sa configuration d'origine.

1. Maintenez enfoncées les touches Alimentation  et Saut avant  de la télécommande pendant 5 secondes jusqu'à ce que la barre lumineuse scintille en blanc deux fois puis s'éteint en passant au noir.

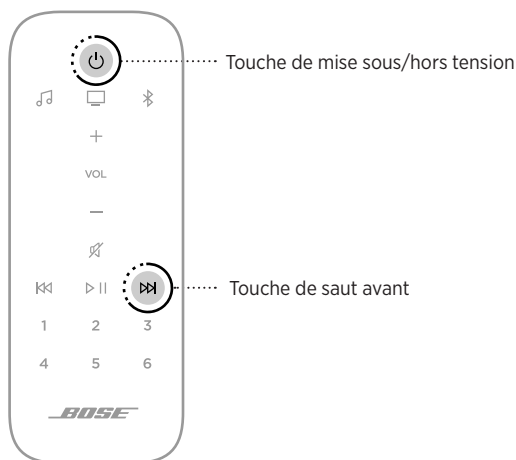

La barre de son redémarre. Une fois la réinitialisation terminée, la barre lumineuse s'allume en orange.

2. Pour rétablir les paramètres réseau et audio de la barre de son :
  - a. Lancez l'application Bose Music sur votre ordinateur et ajoutez le système à votre réseau (reportez-vous à la section « Utilisateurs existants de l'application Bose Music », page 17).
  - b. Exécutez l'étalonnage audio ADAPTIQ à l'aide de l'application Bose Music.

## OPTIONS DE CONNEXION

Raccordez la barre de son au téléviseur à l'aide de l'une des options de connexion suivantes :

**Option 1 (recommandée) :** câble HDMI eARC ou ARC (Audio Return Channel)

**Option 2 :** câble optique (non fourni)

**REMARQUE :** il est recommandé de raccorder la barre de son au connecteur HDMI eARC ou ARC de votre téléviseur à l'aide du câble HDMI.

1. À l'arrière de votre téléviseur, localisez les panneaux de connecteurs **HDMI IN** et **Audio OUT** (numérique).

**REMARQUE :** le panneau de connecteurs de votre téléviseur peut être différent. Basez-vous sur la forme du connecteur.

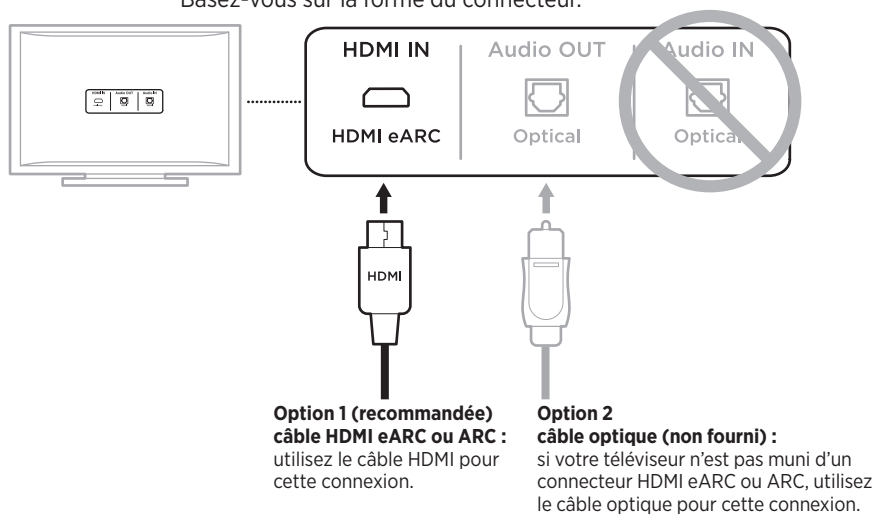

2. Sélection d'un câble audio.

## RACCORDEMENT DE LA BARRE DE SON AU TÉLÉVISEUR

Après avoir sélectionné un câble audio, raccordez la barre de son au téléviseur.

### Option 1 (recommandée) : câble HDMI eARC ou ARC

1. Branchez une extrémité du câble HDMI dans le connecteur **HDMI eARC** ou **ARC** de votre téléviseur.

**REMARQUE :** vérifiez que le câble HDMI est inséré dans le connecteur HDMI eARC ou ARC de votre téléviseur, et non dans un connecteur HDMI standard. Si votre téléviseur n'est pas muni d'un connecteur HDMI eARC ou ARC, reportez-vous à la page 46.

2. Insérez l'autre extrémité du câble dans le connecteur **HDMI (ARC)** de la barre de son.

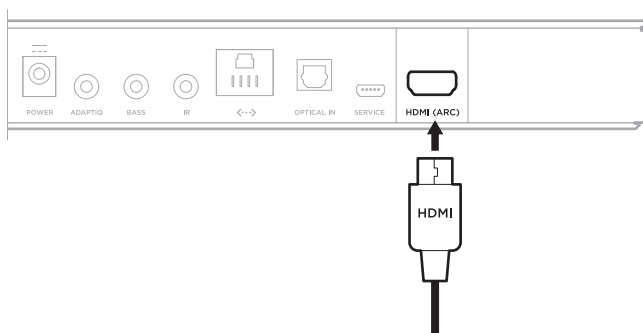

## Option 2 : câble optique (non fourni)

Si votre téléviseur n'est pas muni d'un connecteur HDMI eARC ou ARC, utilisez un câble optique (non fourni) pour raccorder la barre de son au téléviseur.

1. Retirez le capuchon aux deux extrémités du câble optique.

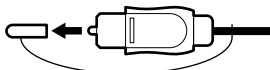

**ATTENTION :** l'insertion de la fiche dans le mauvais sens peut endommager à la fois la fiche et le connecteur.

2. Branchez une extrémité du câble optique dans le connecteur **Optical OUT** de votre téléviseur.
3. Saisissez l'autre extrémité du câble optique.
4. Aligned la fiche sur le connecteur **OPTICAL IN** de la barre de son et insérez-la délicatement.

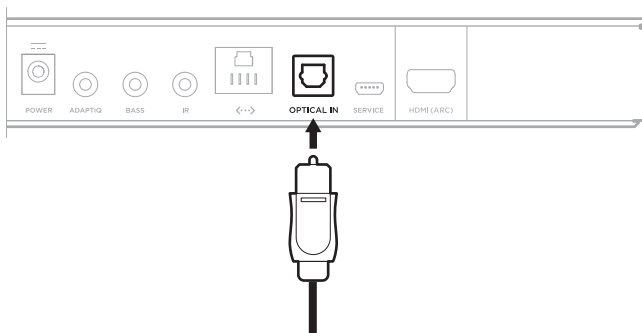

**REMARQUE :** le connecteur est doté d'une trappe à charnière qui s'ouvre lors de l'insertion de la fiche.

5. Insérez fermement la fiche dans le connecteur. Vous devez entendre un déclic.



## VÉRIFICATION DU SON

**REMARQUE :** pour éviter les sons discordants, désactivez les haut-parleurs de votre téléviseur. Reportez-vous à la notice d'utilisation de votre téléviseur pour plus d'informations.

1. Mettez votre téléviseur sous tension.
2. Si vous utilisez un récepteur câble/satellite ou une source auxiliaire :
  - a. Mettez cette source sous tension.
  - b. Sélectionnez l'entrée appropriée du téléviseur.
3. Si la barre de son n'est pas sous tension, appuyez sur la touche de mise sous/hors tension  de la télécommande.

Vous entendez le son provenant de la barre de son.

4. Appuyez sur la touche Mute/Unmute .

Vous n'entendez aucun son provenant des haut-parleurs du téléviseur ou de la barre de son.

**REMARQUE :** si aucun son ne provient de la barre de son ou des haut-parleurs du téléviseur, reportez-vous à la section « Résolution des problèmes », page 38.







**SOUNDBAR 500**

Veillez lire et conserver à portée de main toutes les consignes de sécurité et le mode d'emploi.

①

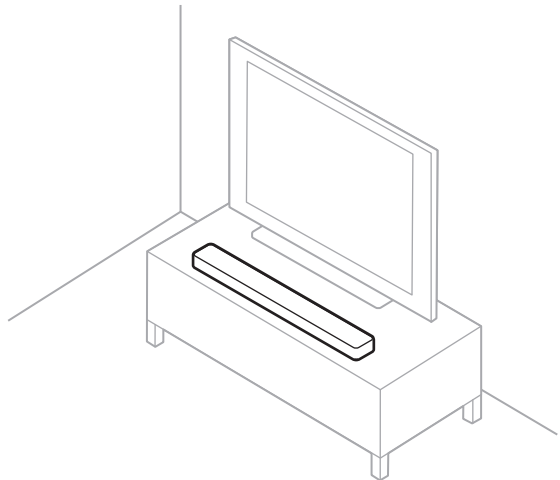

### Installation de la barre de son

Éloignez la barre de son de 0,3 à 0,9 m de tout autre appareil sans fil.

②

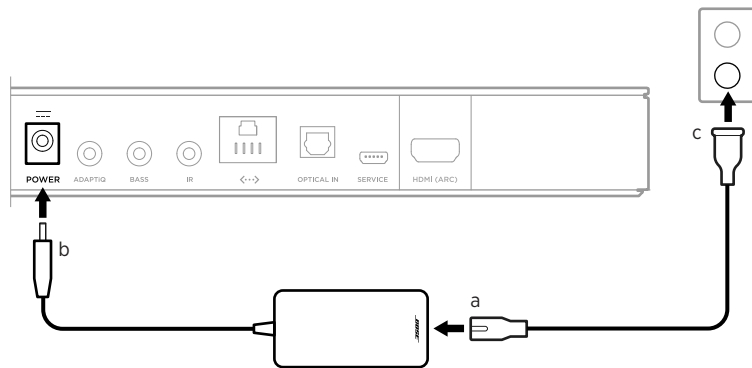

### Raccordez la barre de son à la prise secteur

- Connectez le cordon d'alimentation à l'adaptateur secteur.
- Reliez l'adaptateur secteur au connecteur d'alimentation  à l'arrière de la barre de son.
- Branchez l'autre extrémité du cordon à une prise secteur.  
La barre de son se met en marche et la barre lumineuse s'allume en orange.

3



### Installation de la barre de son

Téléchargez l'application Bose Music et suivez les instructions.

?

[worldwide.Bose.com/Support/SB500](https://worldwide.Bose.com/Support/SB500)





**[worldwide.Bose.com/Support/SB500](https://worldwide.Bose.com/Support/SB500)**



810601-0030