

DELONGHI

HUMIDIFICATEUR DDSX220

MANUEL D'UTILISATION



Besoin d'aide ?

Rendez-vous sur votre communauté <https://sav.darty.com>



DDSX220

DEUMIDIFICATORE

DEHUMIDIFIER

DÉSHUMIDIFICATEUR

ENTFEUCHTER

LUCHTONTVOCHTIGER

DESHUMIDIFICADOR

DESUMIDIFICADOR

ΑΦΥΓΡΑΝΤΗΡΑΣ

AVFUKTER

AVFUKTARE

AFFUGTER

KOSTEUDENPOISTOLAITE

PÁRÁTLANÍTÓ KÉSZÜLÉK

ODVLHČOVAČ

ODVLHČOVAČ

OSUSZACZ POWIETRZA

ODVLAŽIVAČ

RAZVLAŽEVALNIK

ОБЕЗВЛАЖНИТЕЛ

DEZUMIDIFICATOR



DeLonghi

IT

pag. 6

NL

pag.18

NO

sid.30

HU

old. 42

HR

str. 54

EN

page 9

ES

pág.21

SV

sid. 33

CS

str.45

SL

str. 57

FR

pag.12

PT

pág. 24

DA

sid. 36

SK

str.48

BG

стр.60

DE

S. 15

EL

σελ 27

FI

siv. 39

PL

str. 51

RO

pag.63

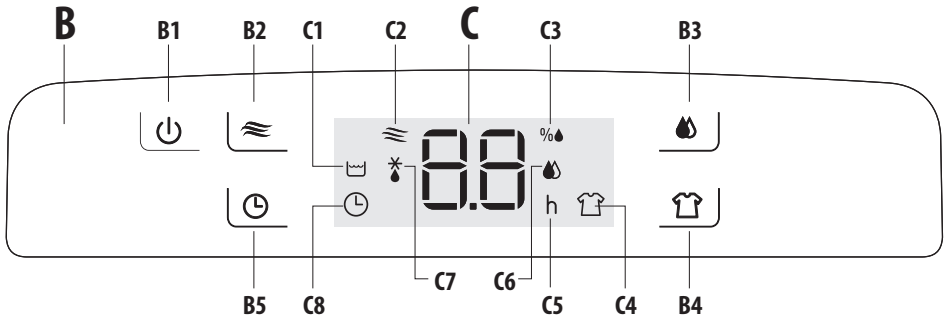
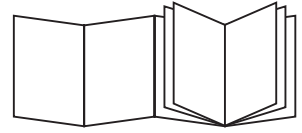

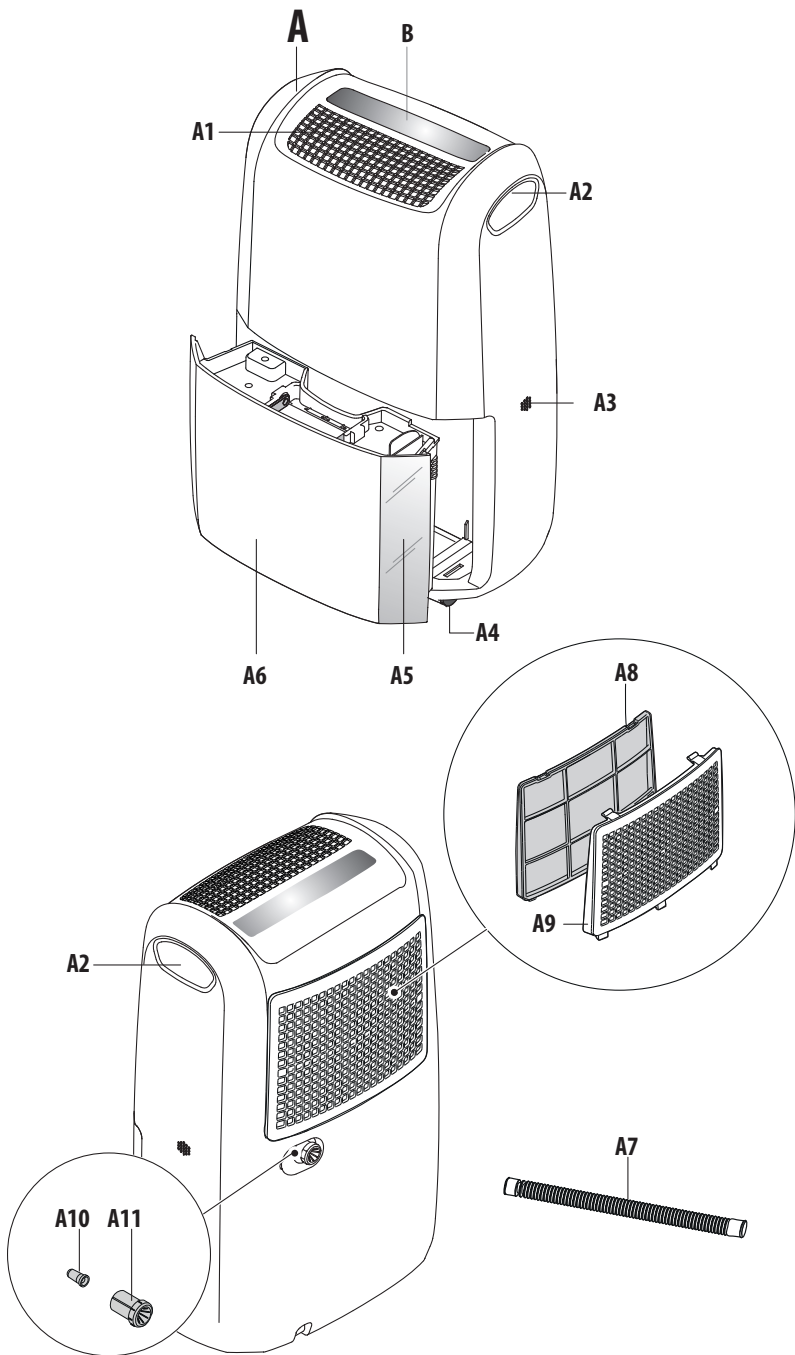

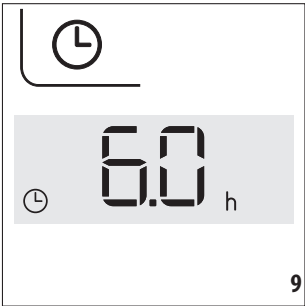
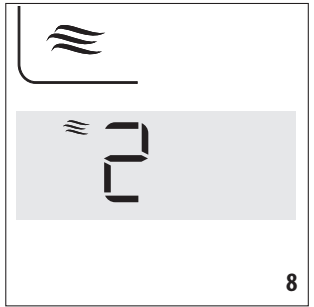
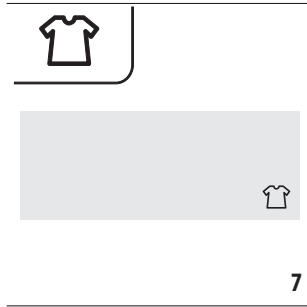
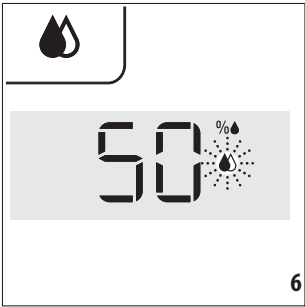
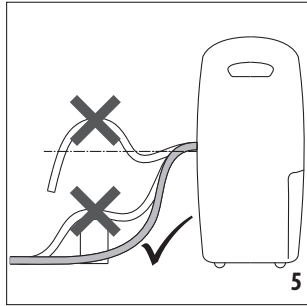
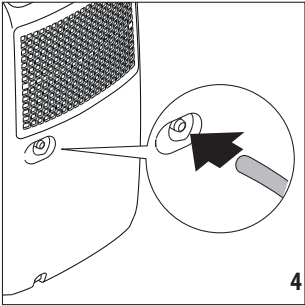
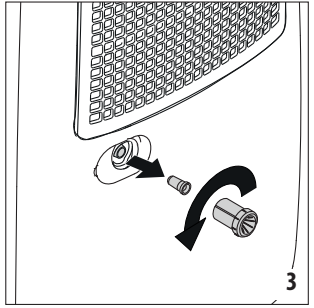
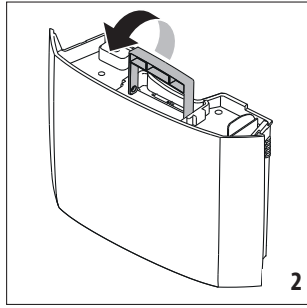
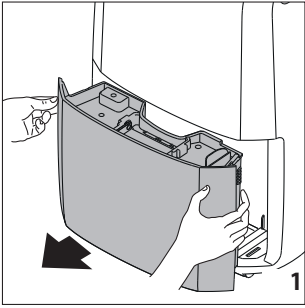

CLEANING
✦ ✦ ✦

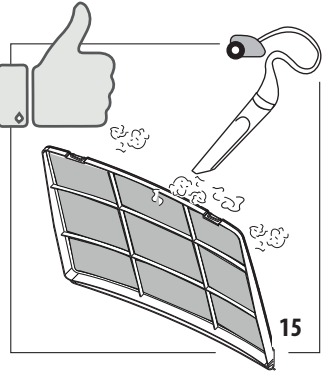
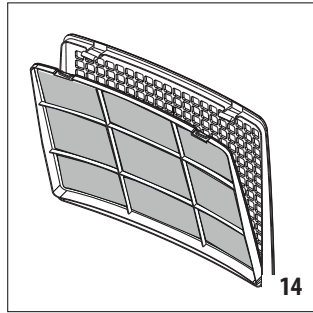
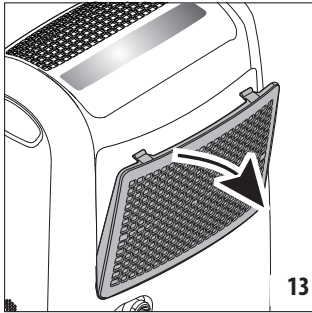
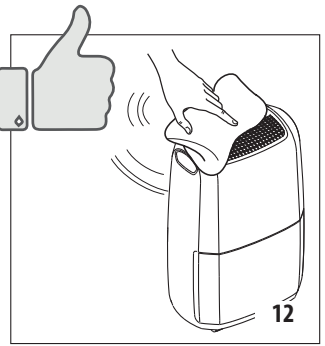
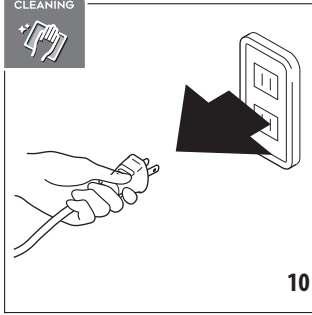

Lire attentivement les consignes de sécurité avant d'utiliser l'appareil.

1. DESCRIPTION

1.1 Description de l'appareil (A)

- A1. Grille de sortie d'air
- A2. Poignées de levage
- A3. Prise d'air du capteur d'ambiance
- A4. Roulettes
- A5. Fenêtre de contrôle du niveau d'eau
- A6. Réservoir de collecte du condensat
- A7. Tuyau d'évacuation du condensat
- A8. Filtre anti-poussière à ions d'argent
- A9. Grille porte-filtre
- A10. Bouchon en caoutchouc pour l'évacuation du condensat
- A11. Bouchon pour l'évacuation du condensat

1.2 Description du tableau de commande (B)

- B1. Touche ON/STAND-BY
- B2. Touche ventilation
- B3. Touche déshumidification
- B4. Touche de séchage
- B5. Touche minuteur

1.3 Description de l'écran (C)

- C1. Alarme réservoir plein
- C2. Mode de ventilation actif
- C3. % Humidité relative
- C4. Mode de séchage actif
- C5. Heures
- C6. Mode de déshumidification actif
- C7. Alarme de température basse
- C8. Fonction minuteur active

2. ÉVACUATION DE L'EAU DE CONDENSAT

Le condensat peut être évacué de 2 manières :

2.1 Évacuation dans le réservoir

Le condensat est évacué directement dans le réservoir (A6).

Quand le réservoir est plein, l'appareil s'arrête et le panneau de commande (C) affiche l'alarme réservoir  (C1).

Pour rétablir le fonctionnement de l'appareil, procéder de la manière suivante :

1. Enlever le réservoir (fig. 1) et le vider dans un évier ou dans une baignoire.
2. Remettre en place le réservoir vide en faisant attention à positionner correctement la poignée (fig. 2).

2.2 Évacuation en continu à l'extérieur

Si l'appareil doit être utilisé pendant de longues périodes, mais qu'il n'est pas possible de vider le réservoir régulièrement on recommande d'utiliser la fonction d'évacuation en continu. Procéder de la manière suivante:

1. Enlever le bouchon pour l'évacuation du condensat (A11) du bec, en le tournant dans le sens inverse des aiguilles d'une montre, puis enlever le bouchon en caoutchouc (A10) de l'ouverture (fig. 3). (Faire attention à de potentielles fuites d'eau !)
2. Appliquer le tuyau d'évacuation du condensat (A7) sur l'ouverture (fig. 4).
- 3) S'assurer que le tuyau flexible n'est pas positionné plus haut que l'ouverture (fig. 5), autrement l'eau s'écoulera dans le réservoir de l'appareil.
S'assurer que le tuyau flexible n'est pas plié.

3. SÉLECTION DES MODES





Brancher l'appareil sur la prise d'alimentation secteur. Lors de la première utilisation l'écran affiche le symbole  et, simultanément, il y aura l'émission d'un signal sonore qui indiquera que l'appareil est en veille (stand-by).

1. Pour allumer l'appareil, appuyer sur la touche (B1) . L'appareil fonctionnera selon le mode pré réglé.
2. En cas de coupure de courant, lors du rétablissement de l'alimentation, l'appareil fonctionnera sous le mode opératoire programmé précédemment.



Nota Bene :

- Si le symbole  (C1) s'affiche à l'écran, il faudra vider ou positionner correctement le réservoir (A6). (voir le paragraphe "2.1 Évacuation dans le réservoir").

3.1 Mode de déshumidification

1. Appuyer sur la touche  (B3). Le symbole  (C6) clignote à l'écran (fig. 6).
2. L'écran affiche le niveau d'humidité relative programmé précédemment. Lorsque le symbole  clignote, il est possible de modifier la programmation en appuyant plusieurs fois sur la touche . Il est possible de programmer 5 réglages d'humidité relative différents, de 30% (environnement sec) à 70% (environnement humide). Selon les conditions ambiantes, la valeur minimale programmable pourrait ne pas être atteinte par le produit. Dans ces cas on conseille de chauffer la pièce que l'on souhaite déshumidifier.
3. Lorsque le symbole  arrête de clignoter, l'écran affiche le pourcentage d'humidité relative de la pièce. Il pourrait falloir plusieurs secondes à l'appareil pour afficher la valeur de l'humidité dans la pièce.
4. Lorsque la pièce atteint le niveau d'humidité programmé, l'appareil arrête de déshumidifier et fonctionne à une vitesse de ventilation très basse.





3.2 Mode de séchage

1. Appuyer sur la touche  (B4). L'écran affiche le symbole  (C4) (fig. 7).

Remarque:

L'appareil fonctionne automatiquement à la capacité de déshumidification maximale. Conseillé pour des pièces particulièrement humides ou pour sécher le linge plus rapidement.





3.3 Mode ventilation

1. Appuyer sur la touche (B2) . L'écran affiche le symbole (C2)  et la vitesse sélectionnée (fig. 8).
2. Lorsque le symbole  clignote il est possible de modifier la vitesse de ventilation en appuyant à plusieurs reprises sur la touche . L'écran affichera le numéro correspondant à la vitesse sélectionnée : (1 ⇒ MIN ; 2 ⇒ MED ; 3 ⇒ MAX).





3.4 Fonction minuteur

- Le minuteur peut être utilisé pour retarder la mise en marche de l'appareil ou son arrêt. Cela évite le gaspillage inutile d'énergie électrique et ne fait fonctionner l'appareil que lorsque nécessaire.
- Quand la programmation est active, l'écran affiche le symbole (C8) .



Comment programmer le démarrage différé

1. Avec l'appareil en veille (stand-by) , appuyer sur la touche  (B5) : l'écran affiche le symbole  et le numéro relatif aux heures sélectionnées (fig. 9) ;
2. Programmer le nombre d'heures souhaité en appuyant plusieurs fois sur la touche . Il est possible de sélectionner 1, 2, 4, 6, 8, 12 heures.
3. Après quelques secondes, l'appareil se remet en veille (stand-by) et le symbole  reste allumé à l'écran.
4. Une fois le temps programmé écoulé, l'appareil s'allumera selon les modalités précédemment réglées.

Comment programmer l'arrêt différé

1. Pendant que l'appareil est en marche, appuyer sur la touche  (B5) : l'écran affiche le symbole  et le numéro relatif aux heures sélectionnées. (fig. 9) ;
2. Programmer le nombre d'heures souhaité en appuyant plusieurs fois sur la touche . Il est possible de sélectionner 1, 2, 4, 6, 8, 12 heures.
3. Après quelques secondes, l'écran revient au mode opératoire courant et le symbole  reste allumé.
4. Après écoulement du temps programmé, l'appareil s'éteindra automatiquement.

Remarque:

- Une fois que le minuteur a été programmé, pour afficher le temps restant avant le démarrage ou l'arrêt, appuyer une seule fois sur la touche .
- Pour désactiver la fonction minuteur, appuyer deux fois sur le bouton , le symbole  à l'écran s'éteint.

4. NETTOYAGE ET ENTRETIEN

- Toujours débrancher l'appareil du secteur avant d'effectuer les opérations de nettoyage (fig. 10).
- Ne pas plonger l'appareil dans l'eau.

4.1 Nettoyage de la surface externe de l'appareil

- Ne jamais verser de l'eau directement sur l'appareil (fig. 11).
- Ne pas utiliser de pétrole, d'alcool ou de solvants.
- Ne jamais vaporiser d'insecticides ou de substances similaires car elles pourraient déformer le plastique.
- Nettoyer les surfaces de l'appareil en utilisant un chiffon doux et ne pas utiliser d'éponges abrasives qui pourraient rayer les surfaces. (fig. 12).

4.2 Nettoyage du filtre anti-poussière à ions d'argent

La fréquence du nettoyage dépendra de la fréquence d'utilisation : si utilisé quotidiennement, on conseille de nettoyer le filtre chaque semaine.

- Retirer la grille porte-filtre (A9) (fig. 13).
- Extraire le filtre anti-poussière (A8) (fig. 14).
- Enlever la poussière du filtre à l'aide d'un aspirateur. (fig. 15).
- Si le filtre anti-poussière est très sale, bien le rincer à l'eau chaude. La température de l'eau ne doit pas dépasser 40 °C.
- Laisser sécher complètement et le remettre dans son logement.

4.3 En cas de longues périodes d'inutilisation

- Débrancher l'appareil de la prise secteur et vider le réservoir (A6).
- Nettoyer le filtre anti-poussière (A8) et le remettre dans son logement.
- Couvrir l'appareil avec un sac en plastique pour le protéger.



5. SPÉCIFICATIONS TECHNIQUES

Tension d'alimentation	Voir plaque des caractéristiques
Puissance nominale à l'entrée	"
Puissance maximale absorbée	"
Dispositif de dégivrage	Oui
Hygromètre	Oui
Vitesse de ventilation	3
Filtre	Oui

Limites de fonctionnement :

température	2°C - 30°C
humidité relative	30 - 90%

6. ALARMES AFFICHÉES À L'ÉCRAN

ALARME	CAUSE	REMÈDE
	Le réservoir (A6) est absent ou n'est pas positionné correctement	Repositionner correctement le réservoir (voir paragraphe "2.1 Évacuation dans le réservoir")
	Le réservoir est plein	Vider le réservoir (voir paragraphe "2.1 Évacuation dans le réservoir")
	La température ambiante est trop basse (voir limites de fonctionnement au chap. "5. Spécifications techniques")	Augmenter, si possible, la température ambiante
	L'humidité dans la pièce est trop basse ou trop élevée pour être détectée correctement (voir les limites de fonctionnement figurant au chap. "5. Spécifications techniques")	Déplacer l'appareil dans une autre pièce avec une humidité et une température dans les limites de fonctionnement : si le problème persiste, contacter le centre d'assistance.
	Une des sondes est défectueuse	Contactez le Service d'Assistance

7. RÉOLUTION DES PROBLÈMES

Une liste des potentiels dysfonctionnements est fournie ci-après.

Si le problème ne peut être résolu en appliquant la solution proposée, contacter le Service d'Assistance.

PROBLÈME	CAUSE	SOLUTION
L'appareil fonctionne en mode de déshumidification, mais l'humidité ne diminue pas	Le filtre est engorgé	Nettoyer le filtre anti-poussière (par. "4.2 Nettoyage du filtre anti-poussière")
	La température ou l'humidité dans la pièce sont trop basses	Dans des conditions particulières, l'appareil ne déshumidifie pas : vérifier les limites de fonctionnement de l'appareil (voir chapitre "5. Spécifications Techniques"). Dans certains cas, on recommande de chauffer la pièce que l'on souhaite déshumidifier.
	Le niveau d'humidité relative programmé est trop élevé	Programmer une valeur de l'humidité plus basse (voir par. "3.1 Mode de déshumidification").

Carica del gas / Gas charge / Charge de gaz / Gasladung /
Opladen van het gas / Carga de gas / Carga de gás / Φόρτιση
αερίου / Заряд газа / Газды зарядтау / Gaz şarj / Nabíjení
plynu / Nabíjanie plynu

