



MARQUE: SCHNEIDER
REFERENCE: SCRL771AB0
CODiC: 4622685

NOTICE

SCHNEIDER



REFRIGERATEUR INTEGRABLE

SCRL771AB0

NOTICE D'UTILISATION

Veillez lire attentivement les instructions suivantes avant d'utiliser cet appareil. Veuillez conserver ces instructions pour toute future référence.



CONSIGNES DE SÉCURITÉ

Lisez toutes les instructions avant d'utiliser l'appareil. Cet appareil est destiné à être utilisé dans des applications domestiques.

1. MISE EN GARDE: Maintenir dégagées les ouvertures de ventilation dans l'enceinte de l'appareil ou dans la structure d'encastrement. MISE EN GARDE: Ne pas utiliser de dispositifs mécaniques ou autres moyens pour accélérer le processus de dégivrage autres que ceux recommandés par le fabricant.

2. MISE EN GARDE: Ne pas endommager le circuit de réfrigération. MISE EN GARDE: Ne pas utiliser d'appareils électriques à l'intérieur du compartiment de

stockage des denrées, à moins qu'ils ne soient du type recommandé par le fabricant.

3. Cet appareil peut être utilisé par des enfants âgés d'au moins 8 ans et par des personnes ayant des capacités physiques, sensorielles ou mentales réduites ou dénuées d'expérience ou de connaissance, s'ils (si elles) sont correctement surveillé(e)s ou si des instructions relatives à l'utilisation de l'appareil en toute sécurité leur ont été données et si les risques encourus ont été appréhendés.
4. Les enfants ne doivent pas jouer avec l'appareil. Le nettoyage et l'entretien par l'utilisateur ne doivent pas être effectués par des enfants sans surveillance.

5. Si le câble d'alimentation est endommagé, il doit être remplacé par le fabricant, son service après-vente ou des personnes de qualification similaire afin d'éviter un danger. **MISE EN GARDE:** Pour éviter tout risque dû à l'instabilité de l'appareil, celui-ci doit être fixé conformément aux instructions. **MISE EN GARDE:** Remplir uniquement avec de l'eau potable.
6. Ne pas stocker dans cet appareil des substances explosives telles que des aérosols contenant des gaz propulseurs inflammables.
7. L'appareil doit être installé sur le sol, sur une surface plane et horizontale en s'assurant que les ouvertures d'aération soient correctement dégagées.

8. Ne jamais essayer de remplacer ou de réparer vous-même une partie ou un composant de l'appareil, demandez de l'aide à une personne qualifiée si besoin.
9. Toujours manipuler l'appareil avec soin afin d'éviter de l'endommager.
10. En ce qui concerne les informations concernant l'installation, la manipulation, l'entretien et la mise au rebut de l'appareil, référez-vous au paragraphe ci-après de la notice.
11. La lampe LED n'est pas remplaçable. Seul un technicien habilité peut changer le LED en cas de panne.
12. Pour éviter toute nuisance envers l'environnement ou la santé

humaine causée par la mise au rebut non contrôlée de déchets électriques, recyclez l'appareil de façon responsable pour promouvoir la réutilisation des ressources matérielles. La mise au rebut doit être faite de façon sûre dans des points de collecte publique prévus à cet effet.

13. Les anciens réfrigérateurs peuvent contenir des CFC qui détruisent la couche d'ozone, contactez le centre de traitement de déchets le plus près de chez vous pour plus de détails sur les procédures de mise au rebut.

Frigorigène



Attention : Risque incendie

Le gaz frigorigène contenu dans le circuit de cet appareil est de l'isobutane (R 600a), gaz peu polluant mais inflammable.

- Lors du transport et de l'installation de l'appareil, veiller à n'endommager aucune partie du circuit frigorifique.
- N'utilisez aucun outil coupant ou pointu pour dégivrer l'appareil.
- N'utilisez aucun appareil électrique à l'intérieur de l'appareil.

Si le système de réfrigération est endommagé :

- N'utilisez pas de flamme près de l'appareil.
- Evitez les étincelles – n'allumez pas d'appareil électrique ou de lampe électrique.
- Ventilez immédiatement la pièce.

En ce qui concerne l'installation, la manipulation, le nettoyage et la mise au rebut de l'appareil, référez-vous aux chapitres ci-après du guide d'utilisation.



Convient pour les aliments

DESCRIPTION DE L'APPAREIL

Toutes les figures de ce guide sont schématiques ; certaines caractéristiques et certains dispositifs peuvent ne pas correspondre entièrement à votre réfrigérateur.

L'apparence et les spécifications du produit réel peuvent varier en fonction du modèle.

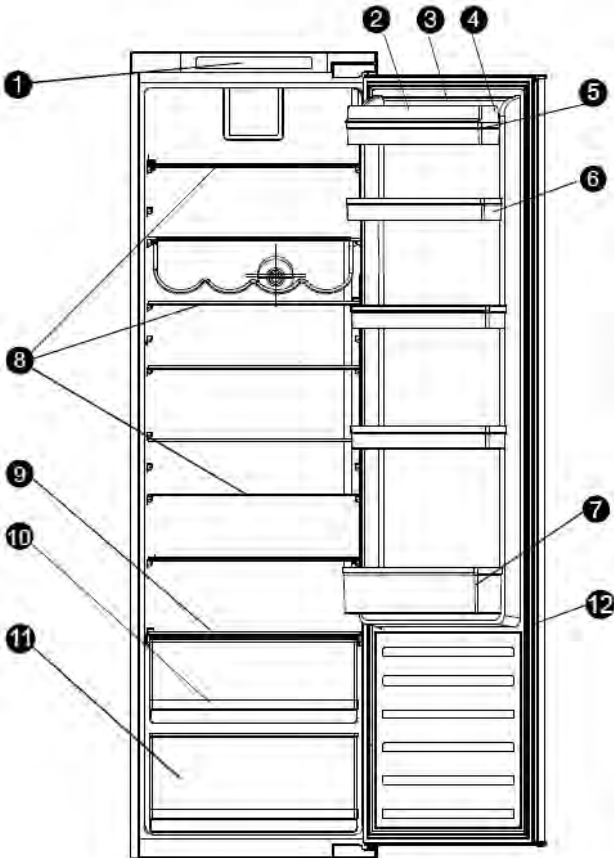

- | | |
|----------------------------------|---------------------------------------|
| 1. Panneau de contrôle | 7. Balconnet de la porte |
| 2. Couvrez-vous de balcon porte | 8. Clayettes en verre |
| 3. Bac à oeufs (à l'intérieur) | 9. Clayette couvrant le bac à légumes |
| 4. Bac à glaçons (à l'intérieur) | 10. Bac à légumes |
| 5. Balconnet de la porte | 11. Tiroir |
| 6. Balconnet de la porte | 12. Joint de la porte |

GUIDE D'INSTALLATION POUR REFRIGERATEUR INTEGRE

Positionnement et installation de l'appareil

1. Lorsque l'appareil a été déballé, vérifier que la tension principale est la même que celle indiquée sur la plaque signalétique.
2. Si le sens d'ouverture de la porte vous convient, continuez l'installation. Dans le cas contraire, inverser la position des charnières. Pour ce faire, veuillez suivre le guide.

Lors de l'installation de l'appareil, n'oubliez pas ce qui suit :

- A. N'installez pas l'appareil près d'une source de chaleur comme les radiateurs, fours, cuisinières, etc. ou en plein soleil.
- B. Assurez-vous que, lors du dégivrage automatique, l'eau coule correctement de la paroi arrière dans le canal de vidange.
- C. Une fois l'appareil placé dans sa position finale, laissez-le au repos pendant au moins 12 heures avant de le raccorder à une prise électrique.
- D. Veuillez vous assurer du bon fonctionnement de l'appareil avant d'y placer les aliments.

AVERTISSEMENT : NE PAS INSTALLER L'APPAREIL PRÈS DE SOURCES DE CHALEUR ET LAISSER UN ESPACE D'AU MOINS 5 CM AU-DESSUS.

Installation de l'appareil dans le meuble.

- Les dimensions du meuble doivent correspondre à celles illustrées sur les pages suivantes.
- Insérer l'appareil dans le caisson contre la paroi latérale adjacente à l'ouverture.
- Ajuster le pied tant que le panneau supérieur du caisson n'est pas en contact avec l'appareil et ancrer la partie supérieure de l'appareil, à l'aide des vis fournies, dans le panneau percé au préalable sur la façade. Ancrer les deux équerres en bas dans le socle du meuble et le centre de l'appareil à la paroi arrière à l'aide d'étriers. Visser les deux pieds dans les trous dans la base de l'appareil.
- Positionner le joint en plastique.
Positionner les charnières à glissières et fixer les. Clipser également les cache-vis.

– Ajuster et sécuriser les charnières à glissières contre la porte.

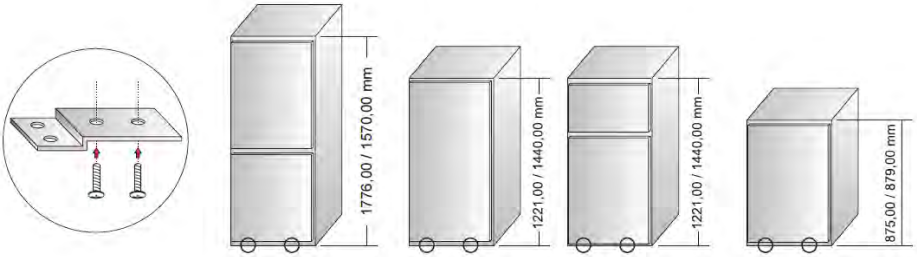

Fixez le support
contre la partie basse
du réfrigérateur

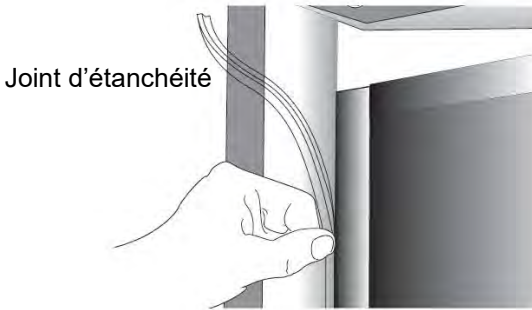

Joint d'étanchéité

Sur le côté sans charnières,
ajoutez le joint d'étanchéité
comme illustré sur l'image à
gauche.

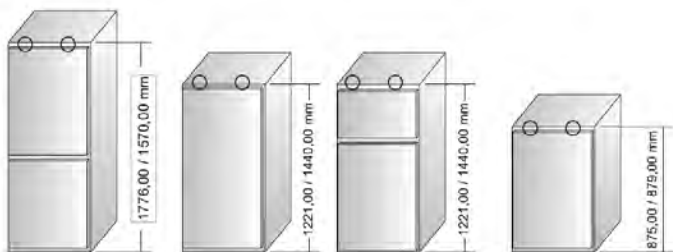
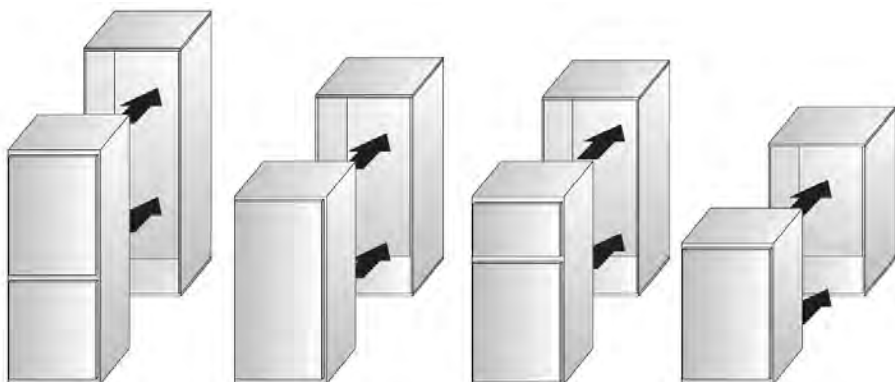

Fixer la partie
supérieure contre le
meuble.

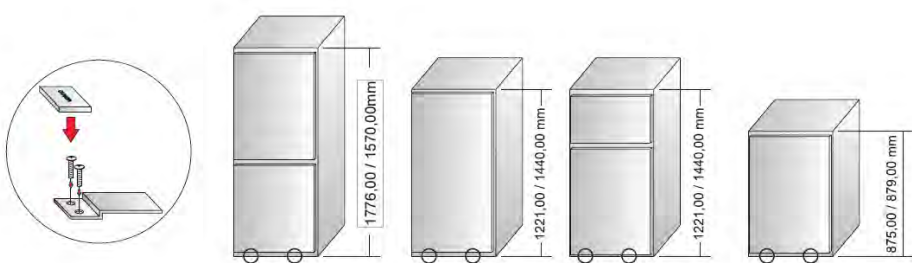

Fixer l'équerre contre le meuble et ajoutez le cache décoratif.

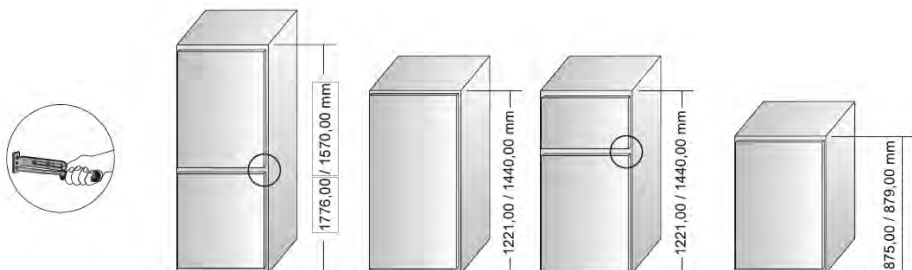

Fixer la tige de connexion sur le côté.

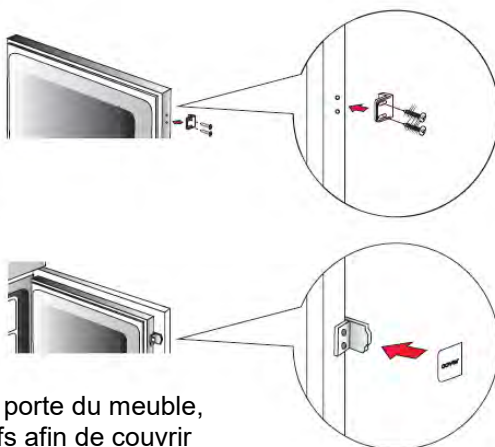
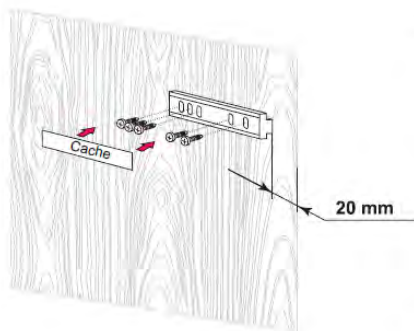

Une fois la charnière montée sur la porte du meuble, veuillez ajouter les caches décoratifs afin de couvrir les vis. Il suffit de les clipser.

Astuce : Vous pouvez ajouter les blocs des charnières à glissières une fois que les charnières à glissières ont été fixées à la porte du meuble et les caches vis mis en place.

DIMENSIONS D'INSTALLATION

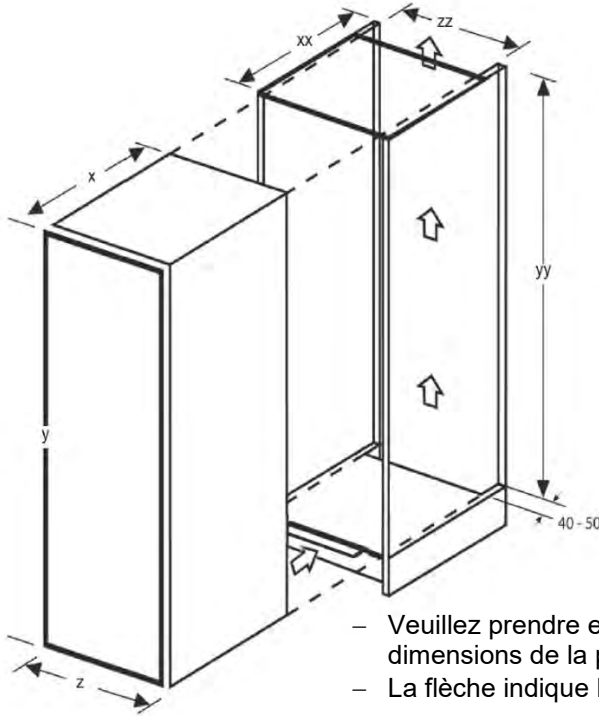

Ventilation

La prise en considération de la ventilation est essentielle lors de l'installation d'un réfrigérateur dans un meuble. La chaleur dégagée de l'appareil doit pouvoir être dispersée dans la pièce. Un appareil qui n'est pas correctement ventilé peut entraîner des coûts de fonctionnement accrues et une défaillance prématurée. Dans ces circonstances, l'appareil n'est également plus couvert par la garantie.

Une grille de ventilation dans le socle est nécessaire pour permettre l'air de circuler correctement (dimensions recommandées : 500 mm x 15 mm).

De plus, afin d'assurer le bon fonctionnement de l'appareil, le dessus de la niche ne doit pas être obturé. La partie supérieure de l'armoire doit ainsi permettre à l'air d'être évacué dans la pièce. Les dimensions pour la grille de ventilation recommandées sont 500 mm x 35 mm.

Il est également nécessaire d'avoir de l'espace à l'arrière de l'armoire pour permettre à l'air froid de passer sur le condenseur. Les dimensions conseillées sont au moins 500 mm x 35 mm.

Plus le flux d'air est optimisé, plus le fonctionnement de l'appareil sera

optimisé.

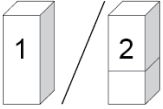
Modèle	X (mm)	Y (mm)	Z (mm)	X (mm)	Y (mm)	Z (mm)	
177cm 50/50, 70/30 combi	540	1776	540	550-560	1778-1785	560	2
177cm Réfrigérateur 1 porte / congélateur	540	1776	540	550-560	1778-1785	560	1
144cm Réfrigérateur 1 porte / congélateur	540	1440	540	550-560	1442-1449	560	1
122cm Réfrigérateur 1 porte / congélateur	540	1221	540	550-560	1223-1230	560	1
102cm Réfrigérateur 1 porte / congélateur	540	875	540	550-560	1022-1028	560	1
88cm Réfrigérateur 1 porte / congélateur	540	871	540	550-560	873-880	560	1

Inverser le sens d'ouverture de la porte

1. Avant d'inverser le sens d'ouverture de la porte, débranchez l'appareil et retirez tous les aliments.
2. Utiliser un tournevis plat afin de soulever et enlever les caches des charnières.
3. A l'aide d'un tournevis, dévissez la charnière supérieure de la porte, tout en maintenant la porte (fig. 2).
4. A l'aide d'un tournevis, dévissez la charnière du milieu de la porte, tout en maintenant la porte supérieure*.
5. Mettez la porte de côté, à un endroit sécurisé.
6. Inclinez l'appareil (jusqu'à 40°) afin d'avoir suffisamment de place pour accéder à la charnière inférieure (fig. 3).
7. A l'aide d'un tournevis, dévissez cette charnière.

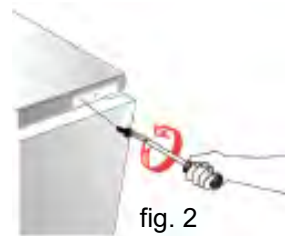

8. Fixez la charnière inférieure sur l'autre côté (fig. 4).
9. Positionnez la porte d'une telle manière que l'axe de la charnière inférieure soit alignée avec le trou de l'équerre de la porte inférieure.
10. Fixez la charnière du milieu de la porte sur l'autre côté de l'appareil de manière à ce que l'axe inférieure de la charnière du milieu soit alignée avec le trou correspondant de l'équerre de la porte supérieure. Positionnez le deuxième assemblage de façon à ce que l'axe supérieur de la charnière du milieu soit alignée avec le trou correspondant de l'équerre de la porte inférieure. *
11. Fixer la charnière supérieure afin que l'axe de la charnière soit alignée avec le trou correspondant de l'équerre de la porte supérieure. * (fig. 5).
12. Vérifiez que les portes sont bien alignées avec le corps de l'appareil.
13. Replacer les cache-charnières.
14. Allumez l'appareil selon les instructions de la partie correspondante du manuel d'utilisation.



fig. 4



fig. 5

* Concerne les modèles dotés avec les deux compartiments réfrigérateur et congélateur.

INSTALLATION

Déballage.

Enlever tous les emballages.

Vérifier les accessoires et les matériaux.

Veillez vérifier la liste de colisage. Contacter votre distributeur local en cas de divergences.

Assurez-vous de l'emplacement correct du réfrigérateur.

- Assurez-vous que le réfrigérateur est maintenu verticalement lors de la manipulation. Si l'inclinaison est nécessaire, il ne doit pas dépasser 45 degrés. Dans le cas contraire il peut être endommagé et les performances du réfrigérateur compromises.
- Pour éviter d'endommager votre appareil ou de vous blesser, le réfrigérateur doit être déemballé par deux personnes, une fois installé dans son emplacement final.
- Avant l'installation, assurez-vous que le réfrigérateur ne soit pas endommagé.
- Lorsque vous déplacez le réfrigérateur, veuillez ne pas le tirer sur le cache supérieur de l'appareil.
- Si le réfrigérateur est endommagé, ne veuillez pas l'utiliser.

Nettoyer le réfrigérateur avant utilisation.

(Veuillez consulter le chapitre « Nettoyage »)

Temps d'inactivité









Après avoir installé et nettoyé le réfrigérateur, laissez-le au repos pendant au moins 30 minutes avant de le brancher sur la prise électrique.

UTILISATION

PANNEAU DE CONTRÔLE



Mode d'emploi du bandeau de commande électronique :

1. Branchez l'appareil et le thermostat fonctionne au niveau 4.
2. Lorsque la porte du réfrigérateur est ouverte, le panneau de commande s'allume et les lampes dans le compartiment réfrigérateur s'allument. Le ventilateur dans le réfrigérateur s'arrête. 60 secondes après l'ouverture de la porte, l'alarme de porte ouverte s'active pas des signaux sonores. 420 secondes après l'ouverture de la porte, l'éclairage s'éteint automatiquement mais peut être réactivé en appuyant sur le commutateur. Lors de l'ouverture de la porte du réfrigérateur, le bandeau de commande s'allume. En fermant la porte, l'éclairage s'éteint et le bandeau de commande s'éteint après 60 secondes.
3. **Pour** ajuster température intérieure, veuillez appuyer sur le bouton  **et** choisir parmi les niveaux de 1 à 6 pour obtenir une température plus adaptée.
4. Pour éteindre l'appareil, appuyez sur le bouton  pendant 3 secondes, le bouton va ensuite s'allumer. L'alimentation électrique est coupée. L'éclairage intérieur s'éteint, le compresseur s'arrête de fonctionner. Appuyez sur le bouton  pendant 3 secondes pour rallumer votre appareil, le symbole clignote et l'appareil est remis en fonction.
5. Sur les modèles qui ne sont pas dotés de la technologie No Frost, vous avez la possibilité de forcer le dégivrage. Pour l'entretien ou le nettoyage du modèle, il est indispensable de dégivrer l'appareil. Appuyez sur les touches  +  pendant 3 secondes pour déclencher la décongélation forcée, le bouton  clignote. La fonction s'arrête automatiquement lorsque le capteur détecte une température entre 10 ~ 12°C. Appuyez sur les boutons  +  pendant 3 secondes pour éteindre le dégivrage forcé manuellement, le bouton s'arrêtera de clignoter.
6. Affichage d'anomalies et alarme
Cet appareil est doté de la fonction « affichage d'anomalies et alarme ». Si les capteurs détectent une anomalie, le chiffre correspondant clignote sur le bandeau de commande.

- 1 – Capteur du compartiment réfrigérateur
- 2 – Capteur de l'évaporateur du congélateur
- 3 – Capteur du congélateur

L'appareil refroidit encore, mais un technicien professionnel doit être contacté afin de vérifier l'appareil.

7. Bandeau de commande et diagramme schématique du bandeau électronique.

Stockage des aliments dans le réfrigérateur à court terme et pour la consommation quotidienne.

Bien que la température dans la majeure partie du compartiment frigorifique peut être réglée entre 0 et 10°C, il n'est pas recommandé de conserver les aliments pendant de longues durées. Le stockage dans le réfrigérateur doit être pour de courtes durées.

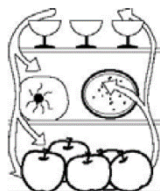

Compartiments de stockage dans le réfrigérateur

1. Oeufs et beurre
2. Aliments marinés et condiments
3. Boissons et aliments en bouteille
4. Cookies, aliments cuits et lait
5. Viande et saucisses
6. Fruits, légumes et salades

Mises en garde pour l'entreposage au froid

- Veuillez laisser les repas chauds refroidir à température ambiante avant de les stocker dans le réfrigérateur.
- Sécher les gouttelettes d'eau sur la nourriture avant de le placer dans le réfrigérateur.
- Il est recommandé d'emballer les aliments dans des sachets ou boîtes adaptés avant de les placer dans le réfrigérateur. Cela évitera que l'humidité des aliments s'évapore et que les légumes et les fruits se flétrissent ou changent de goût.



- Ne pas stocker de très grandes quantités de nourriture et toujours laisser suffisamment d'espace entre eux pour des meilleurs résultats de stockage. Ne jamais surcharger les étagères, car ils peuvent s'effondrer sous des charges excessives.
 - Il est conseillé de stocker les aliments en fonction de vos habitudes de consommation. Ainsi, les aliments consommés au quotidien devraient être placés avec un accès facile afin de limiter la durée d'ouverture de la porte. Evitez de placer les aliments trop près des portes.

Nettoyage des clayettes

- Les clayettes peuvent être retirées pour le nettoyage.

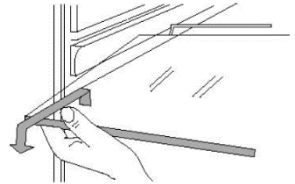

Eclairage LED :



Instructions pour le stockage des aliments

- La durée de conservation est prolongée lorsque vous placez les légumes avec leurs racines vers la source du froid.

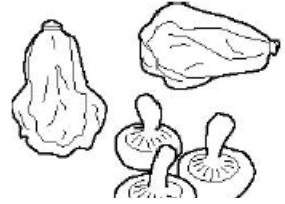

- Veuillez retirer les feuilles des carottes et navets avant le stockage



- Si vous le souhaitez, mettez un essuie-tout sur le balconnet porte-bouteilles afin de faciliter le nettoyage.

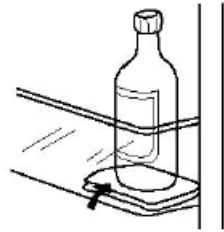

- Oignons, ail, gingembre, châtaignes et autres racines ne doivent pas être rangés dans le réfrigérateur, ces aliments se conservent mieux à température ambiante.



- Ananas, melons, papayes, bananes et courges mûres ne doivent pas être rangés dans le réfrigérateur. Le froid accélère le processus de maturation.

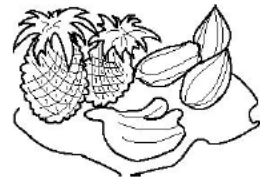

Dégivrage du compartiment du réfrigérateur

Le compartiment du réfrigérateur est doté du dégivrage automatique. Le givre qui se forme sur la paroi arrière va fondre et couler, à travers un canal d'évacuation, vers l'évaporateur au-dessus du compresseur situé sur la partie arrière du réfrigérateur. Le compresseur génère de la chaleur qui va transformer l'eau en vapeur.

ATTENTION : Veuillez à maintenir le canal d'évacuation propre afin de permettre à l'eau d'évacuer correctement. Utilisez la tige prévue pour éliminer les éventuelles obstructions.

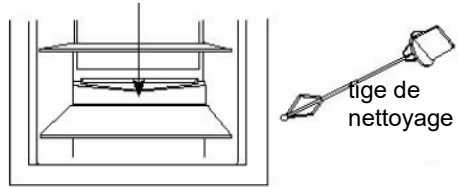

NETTOYAGE

Le réfrigérateur doit être nettoyé régulièrement afin d'éviter le dégagement de mauvaises odeurs.

- Couper le courant avant de nettoyer le réfrigérateur.
- Ne pas utiliser une brosse dure, brosse métallique, détergent, essence ou autres solvants, eau chaude, acide ou alcalin pour le nettoyage.
- Essuyer les gouttes d'eau sur la surface du réfrigérateur avec un chiffon doux.
 1. Ne pas utiliser trop d'eau pour le nettoyage du réfrigérateur
 2. Utilisez un chiffon sec pour nettoyer l'interrupteur, la lampe et le régulateur de température
- Toujours nettoyer le joint de porte en caoutchouc.
- Nettoyer la paroi arrière et les côtés du réfrigérateur régulièrement.

CESSATION D'EXPLOITATION

Si l'appareil est débranché pendant une longue période, nettoyez le réfrigérateur comme décrit précédemment.

Gardez la porte du réfrigérateur ouverte lorsque l'alimentation est coupée afin d'éviter le dégagement de mauvaises odeurs.

ATTENTION : Il est recommandé de ne pas arrêter le réfrigérateur.

COUPURE DE COURANT

Lors d'une coupure de courant, les aliments peuvent être conservés dans le réfrigérateur pendant une certaine durée, même en été.

- N'ajoutez pas d'autres aliments dans le réfrigérateur pendant une coupure de courant.
- Éviter d'ouvrir la porte pendant une panne de courant.
- Si la coupure de courant est annoncée, préparez des glaçons et mettez les dans un bac dans la partie haute du réfrigérateur.
- **ATTENTION : lors d'une coupure de courant, la température dans le réfrigérateur augmente et la durée de conservation sera ainsi réduite.**

PENDANT LES VACANCES

- Si vous vous absentez pour une courte durée, retirez les aliments du réfrigérateur. Tournez le sélecteur de température à la position appropriée et assurez-vous que la porte du réfrigérateur est correctement fermée.
- Si vous vous absentez pour une longue durée, sortez les aliments du réfrigérateur et coupez l'alimentation. Lors du dégivrage (suite à la montée de la température), nettoyez et séchez le compartiment.

MISE AU REBUT

Si vous souhaitez éliminer votre réfrigérateur, enlevez la porte du réfrigérateur afin d'éviter que des enfants s'enferment à l'intérieur.

DEPLACEMENT DE VOTRE REFRIGERATEUR

- Débrancher le réfrigérateur
- Enlevez les aliments
- Fixez les clayettes avec des bandes adhésives.
- Fermez la porte et fixez la avec des bandes adhésives.

LES ÉVÉNEMENTS CI-DESSOUS SONT NORMAUX :

- * A slight sound will be heard when the liquid refrigerant circulates or when the compressor switches on and off.
- * A slight sound will be heard when defrosted water drops into the evaporating dish.
- * The compressor will operate for comparatively longer periods if excessive quantities of food are stored or the ambient temperature is high.
- * The evaporator will produce odors if the compartment is not cleaned.

- La température du réfrigérateur et du compresseur augmentent et le compresseur va fonctionner pendant une durée plus longue que d'habitude lorsque le réfrigérateur vient d'être démarré.
- Essuyer les gouttes d'eau sur la surface extérieure du réfrigérateur avec un chiffon doux.
- Lorsque le réfrigérateur est ouvert fréquemment ou reste ouvert trop longtemps en saison humide, l'humidité va s'installer dans le compartiment.
- Vous allez entendre un léger bruit lorsque le liquide réfrigérant circule ou lorsque le compresseur s'allume et éteint.
- Vous allez entendre un léger bruit lorsque les gouttes d'eau, suite au dégivrage, tombent dans le récipient d'évaporation.
- Le compresseur fonctionnera pendant une période relativement longue lorsque des quantités importantes sont stockées dans le réfrigérateur ou lorsque la température ambiante est très élevée.
- L'évaporateur produira les odeurs si le compartiment n'est pas propre.

ATTENTION : Attendez au moins cinq minutes avant de redémarrer le réfrigérateur.

ZONE LA PLUS FROIDE DU REFRIGERATEUR

Ce symbole ci-dessous indique l'emplacement de la zone la plus froide dans votre réfrigérateur. Cette zone est délimitée près du ventilateur, et en haut par le symbole ou bien par la clayette positionnée à la même hauteur.



Afin de garantir les températures dans cette zone, veuillez à ne pas modifier le positionnement de cette clayette.

Installation de l'indicateur de température

Pour vous aider à bien régler votre réfrigérateur, celui-ci est équipé d'un indicateur de température (livré dans le sachet de la notice) qui permettra de contrôler la température moyenne dans la zone la plus froide.

AVERTISSEMENT: Cet indicateur est seulement prévu pour être utilisé avec votre réfrigérateur. Veillez à ne pas l'utiliser dans un autre réfrigérateur (en effet, la zone la plus froide n'est pas identique), ou pour une autre utilisation.

Vérification de la température dans la zone la plus froide

Une fois que l'installation de l'indicateur de température est réalisée, vous pourrez vérifier régulièrement que la température de la zone la plus froide est correcte. Le cas échéant, ajustez le thermostat en conséquence comme indiqué précédemment. La température intérieure du réfrigérateur est influencée par plusieurs facteurs tels que la température ambiante de la pièce, la quantité d'aliments stockés et la fréquence d'ouverture de la porte. Prenez ces facteurs en compte lors du réglage de la température. Pour la bonne conservation des denrées dans votre réfrigérateur et notamment dans la zone la plus froide, veillez à ce que l'indicateur de température apparaisse «OK».

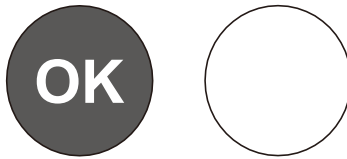

Si "OK" n'apparaît pas, cela signifie que la température est trop élevée. Réglez le thermostat sur une position supérieure. Attendez au moins 12 heures avant de réajuster le thermostat. Après le chargement des denrées fraîches dans l'appareil ou après les ouvertures répétées (ou ouverture prolongée) de la porte, il est normal que l'inscription «OK» n'apparaisse pas dans l'indicateur de température.

Conseils: Économies d'énergie

- Installez l'appareil dans une pièce fraîche, sèche et convenablement aérée.

Veillez à ne pas exposer l'appareil aux rayons solaires et ne le placez jamais à proximité d'une source directe de chaleur (près d'un radiateur, par exemple).

- Ne bouchez jamais les orifices ou grilles d'aération de l'appareil.
- Laissez refroidir les aliments avant de les placer dans l'appareil.
- Placez les produits congelés dans le réfrigérateur pour les décongeler.

La température des produits congelés contribuera au refroidissement des autres aliments se trouvant dans le réfrigérateur.

LOCALISATION DES PANNES

Phénomènes	Causes
Le réfrigérateur ne démarre pas.	<ul style="list-style-type: none">- Mauvaise connexion à la source d'alimentation (fiche, prise et fusible)- Le thermostat est sur la position 0- Basse tension
L'éclairage ne s'allume pas.	<ul style="list-style-type: none">- Défaillance de l'ampoule- L'appareil n'est pas connecté.- Le thermostat est sur la position 0
Bruit excessif	<ul style="list-style-type: none">- L'appareil n'est pas installé sur une surface plane.- L'appareil est en contact avec un mur ou un autre objet.
Le compresseur fonctionne pendant une longue durée ou la température n'atteint pas celle réglée.	<ul style="list-style-type: none">- Première mise en route.- Conservation d'un grand nombre d'aliments.- Ouvertures fréquentes de la porte à cause d'une forte chaleur.- Le sélecteur de la température n'est pas réglé correctement.- Le réfrigérateur est placé au plein soleil ou proche d'une source de chaleur- Mauvaise ventilation ou saleté sur le condenseur.
Nourriture asséchée	<ul style="list-style-type: none">- Les aliments ne sont pas couverts ou emballés correctement.

FICHE TECHNIQUE RELATIVE A L'ENERGIE :

Marque:	Schneider
Référence commerciale:	SCRL771AB0
Modèle:	TL-34BIMEAA
Catégorie de l'appareil réfrigérant:	1, Réfrigérateur
Classe d'efficacité énergétique:	A+
Consommation d'énergie :	147 kWh par an , calculée sur la base du résultat obtenu pour 24 heures dans des conditions d'essai standardisées. La consommation d'énergie réelle dépend des conditions d'utilisation et de l'emplacement de l'appareil.
Volume utile du réfrigérateur (l)	316
Volume utile du congélateur (l)	--
Classe climatique :	N-T Cet appareil est conçu pour être utilisé à une température ambiante comprise entre 16°C et 43°C.
Niveau sonore en dB(A) re 1 p :	39 dB(A)
Type d'installation :	Encastrable
Gaz réfrigérant:	R600a (58g)
Isolant:	Cyclopentane
Autonomie en cas de coupure	N/A
Pouvoir de congélation	N/A

MISE AU REBUT



Ce logo apposé sur le produit signifie qu'il s'agit d'un appareil dont le traitement en tant que déchet rentre dans le cadre de la directive 2012/19/UE du 4 juillet 2012, relative aux déchets d'équipements électriques et électroniques (DEEE). Cela signifie que ce produit doit être pris en charge par un système de collecte sélectif conformément à la directive européenne citée ci-dessus afin de pouvoir soit être recyclé soit démantelé afin de réduire tout impact sur l'environnement

Les substances dangereuses contenues dans les équipements électriques et électroniques peuvent avoir des effets potentiellement dangereux pour l'environnement et la santé humaine.

Ainsi, lors de la fin de vie de cet appareil, celui-ci ne doit pas être débarrassé avec les déchets municipaux non triés. Des systèmes de reprise et de collecte sont mis à votre disposition par les collectivités locales (déchetteries) et les distributeurs.

Cet appareil ne doit pas être jeté sur la voie publique. Vous avez l'obligation d'utiliser les systèmes de collecte sélective mise à votre disposition.



Pour en savoir plus :
www.quefairedemesdechets.fr

EXCLUSIONS DE GARANTIE

La garantie ne couvre pas les pièces d'usure du produit, ni les problèmes ou les dommages résultant de :

1. détériorations superficielles dues à l'usure normale du produit ;
2. défauts ou détériorations dus au contact du produit avec des liquides et dus à la corrosion provoquée par la rouille ;
3. tout incident, abus, utilisation impropre, modification, démontage ou réparation non autorisés ;
4. toute opération impropre d'entretien, utilisation non conforme aux instructions concernant le produit ou le branchement à une tension incorrecte ;
5. toute utilisation d'accessoires non fournis ou non approuvés par le fabricant.



La garantie sera annulée en cas d'élimination de la plaque signalétique et/ou du numéro de série du produit.

SCHNEIDER

Importé par: ADMEA

12 rue Jules Ferry - 93110 Rosny-Sous-Bois, FRANCE