

BOSCH

MIXEUR

MSM26500

MANUEL D'UTILISATION



Besoin d'aide ?

Rendez-vous sur votre communauté <https://sav.darty.com>





Register your new Bosch now:
www.bosch-home.com/welcome



MSM1....
MSM2....



BOSCH

de Gebrauchsanleitung
en Instruction manual
fr Mode d'emploi
it Istruzioni per l'uso
nl Gebruiksaanwijzing
da Brugsanvisning

no Bruksanvisning
sv Bruksanvisning
fi Käyttöohje
es Instrucciones de uso
pt Instruções de serviço
el Οδηγίες χρήσης

tr Kullanım kılavuzu
pl Instrukcja obsługi
uk Інструкція з експлуатації
ru Инструкция по эксплуатации
ar إرشادات الاستخدام

Pour votre sécurité

Cet accessoire est destiné au mixeur plongeant MSM1..../MSM2....
Respectez la notice d'utilisation du mixeur plongeant.
L'accessoire ne convient qu'à l'utilisation décrite dans la présente notice.

⚠ Risques de blessures avec les lames tranchantes !

N'introduisez jamais les doigts dans le logement de la lame du broyeur universel. Ne saisissez les lames du broyeur universel que par la poignée en plastique. Ne touchez jamais à main nue la lame du broyeur universel. Pour nettoyer, utilisez une brosse. N'utilisez le broyeur universel qu'à l'état entièrement assemblé !

Important !

Ne montez et démontez l'accessoire qu'une fois l'appareil immobile.
Ne travaillez jamais avec le mixeur plongeant / le pied mixeur dans le broyeur universel. Le broyeur universel ne va pas au four micro-ondes.

Montez et retirez l'élément superposé du broyeur universel uniquement pendant que l'appareil ne tourne pas. Ne plongez jamais l'élément superposé du broyeur universel dans des liquides, ne le nettoyez pas sous un jet d'eau ou au lave-vaisselle.

N'introduisez jamais le fouet dans l'appareil de base sans vous servir de l'embout démultiplicateur. Ne plongez jamais l'embout démultiplicateur dans des liquides, ne le nettoyez pas sous un jet d'eau ou au lave-vaisselle.

Veillez lire la présente notice attentivement avant utilisation pour connaître les consignes de sécurité et d'utilisation importantes visant cet appareil. Veuillez conserver la notice d'utilisation.

Si vous remettez l'appareil à un tiers, joignez sa notice d'utilisation.

Vu le nombre de modèles différents, il se peut que les accessoires ne figurent pas tous dans votre set. Vous pouvez vous procurer ces accessoires individuellement auprès du service après-vente.

Broyeur universel

→ **Figure A**

1 Broyeur universel

2 lame

3 Élément superposé

4 Couvercle

Si le broyeur universel n'a pas été livré d'origine, vous pouvez le commander auprès du service après-vente (n° de réf. 12009171).

Avec le broyeur universel, vous profitez de toute la puissance de l'appareil en respectant les indications des recettes.

→ **Figure D**

Utilisation

Cet accessoire sert à broyer les produits suivants : viande, fromage dur, oignons, fines herbes, ail, fruits, légumes, noix et amandes. Respectez impérativement les quantités maximales énoncées dans le tableau. → **Figure D**

Attention !

- Avant de broyer de la viande, retirez-en les cartilages, os et tendons.
- Ce broyeur universel ne convient pas pour broyer des produits très durs (grains de café, raifort, noix muscade) et congelés (fruits ou assimilés).

→ **Figure B**

- Posez et appuyez le broyeur universel sur une surface de travail lisse et propre.
- Mettez la lame en place.

Attention !

La lame doit être droite dans le broyeur universel.

- Versez les produits à broyer dans le récipient.
- Posez l'élément superposé sur le broyeur universel puis tournez dans le sens des aiguilles d'une montre jusqu'à ce qu'il s'emboîte de façon audible.
- Posez l'appareil de base sur l'élément superposé puis tournez-le dans le sens des aiguilles d'une montre.
- Brancher la fiche dans la prise de courant.
- Tenez fermement l'appareil de base et le broyeur universel. Allumez l'appareil.
- Une fois le mixage effectué, relâchez le bouton de mise en route.
- Posez le couvercle sur le broyeur universel pour conserver les aliments que vous venez de traiter.

Après le travail / Nettoyage

Attention !

Ne plongez jamais l'élément superposé du broyeur universel dans l'eau, ne le nettoyez pas sous un jet d'eau et ne le mettez pas au lave-vaisselle.

- Détachez l'appareil de base de l'élément superposé.
- Tournez l'élément superposé dans le sens inverse des aiguilles d'une montre puis détachez-le du broyeur universel.
- Saisissez la lame par sa poignée en plastique puis retirez-la.
- Le broyeur universel et le couteau peuvent se laver au lave-vaisselle.
- Contentez-vous de nettoyer l'élément superposé avec un chiffon humide.

Fouet

→ Figure 

5 Embout démultiplicateur

6 Fouet

Si le fouet n'a pas été livré d'origine, vous pouvez le commander auprès du service après-vente (n° de réf. 00750665).

Important !

Ne montez et démontez l'embout démultiplicateur avec fouet qu'une fois l'appareil immobile.

Utilisation

Le fouet convient pour monter la crème chantilly, battre les blancs en neige et faire mousser le lait (lait chaud (70°C max) et froid (8°C max.)), ainsi que pour préparer des sauces et des desserts.

Avertissement

Risque de brûlures !

Pour traiter du lait très chaud, utilisez un récipient mixeur de petit diamètre à bords hauts. Le lait très chaud peut éclabousser et provoquer des brûlures.

Attention !

N'introduisez jamais le fouet dans l'appareil de base sans vous servir de l'embout démultiplicateur.

→ Figure 

- Posez l'accessoire démultiplicateur sur l'appareil de base et tournez en sens inverse des aiguilles d'une montre.
- Insérez le fouet dans l'embout démultiplicateur puis clipsez-le.
- Versez les aliments dans le bol mixeur.
- Tenez fermement l'appareil de base et le bol mixeur, puis appuyez sur le bouton de mise en route.
- Une fois le mixage effectué, relâchez le bouton de mise en route.

Après le travail / Nettoyage

Attention !

Ne plongez jamais l'embout démultiplicateur dans l'eau, ne le nettoyez pas sous un jet d'eau et ne le mettez pas au lave-vaisselle.





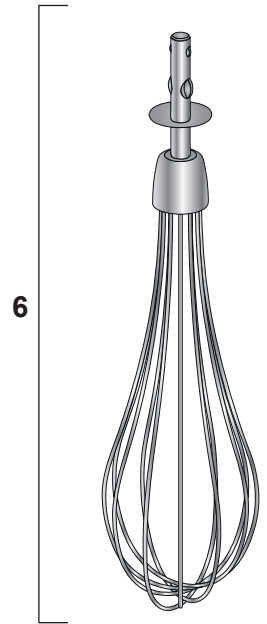
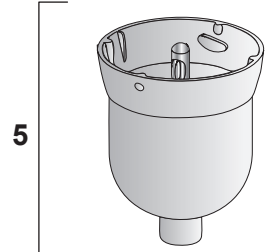
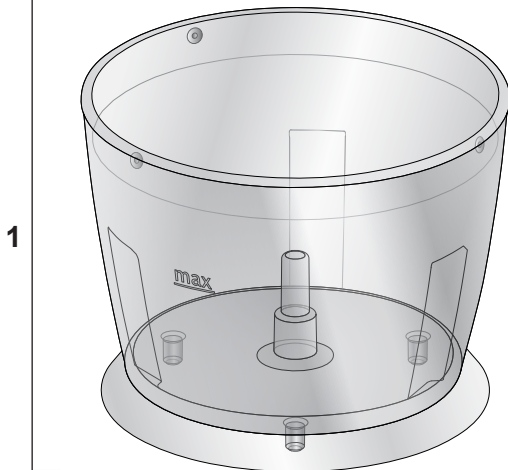
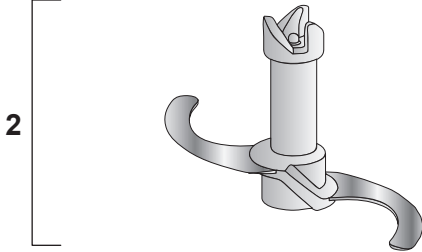
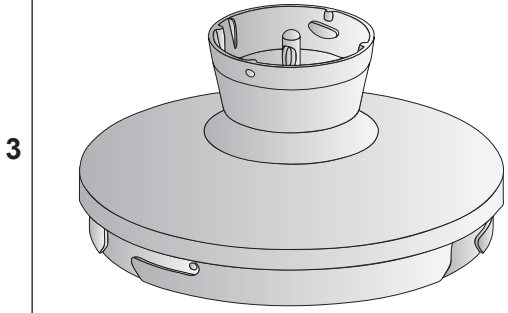
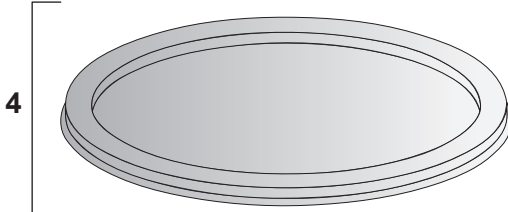

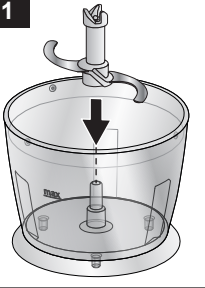
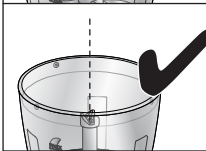
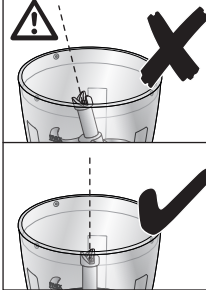
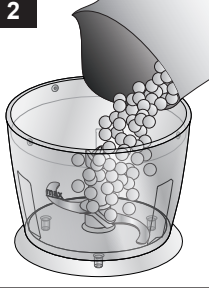
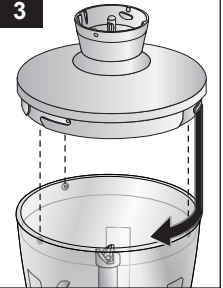
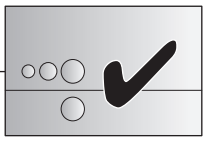
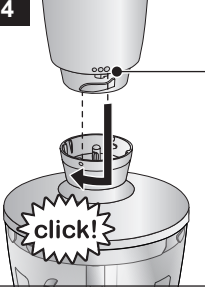
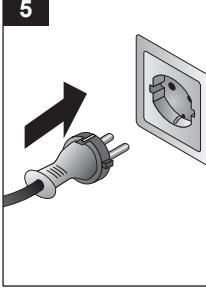
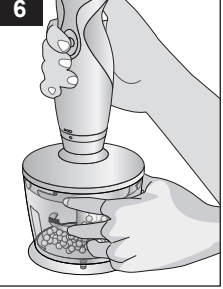
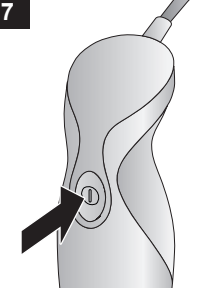
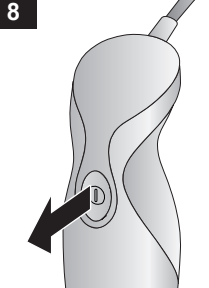
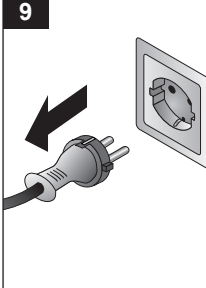
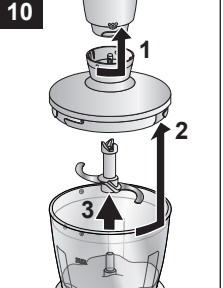
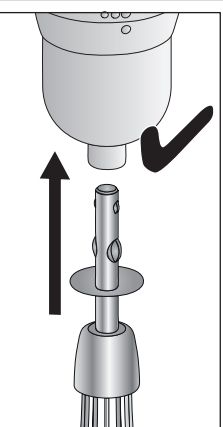
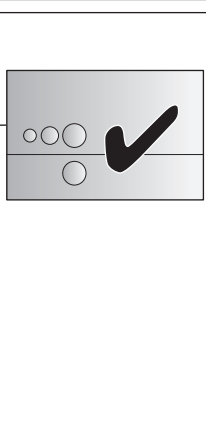
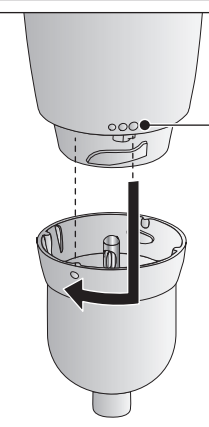
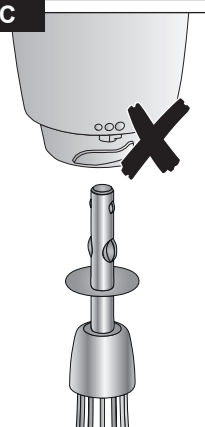







- Détachez l'appareil de base de l'accessoire démultiplicateur.
- Détachez le fouet de l'embout démultiplicateur.
- Le fouet peut se laver au lave-vaisselle. N'essuyez l'embout démultiplicateur qu'avec un chiffon humide.

A



B**1****2****3****4****5****6****7****8****9****10****C**

D

		
		
	100 g	10-20 s
	150 g	5 s
	100 g	10 s
	15 g	20-30 s
	20 x 	15 s
	100 g	15 s
	100 g	20 s
	100 g	30-40 s
<p>1. </p>	10 g	30 s
<p>2. + </p>	100 g	
<p>+ </p>	1 g	5 s