

# BRANDT

# TV LCD 39 A 44 POUCES B4042FHD

## MANUEL D'UTILISATION



Besoin d'aide ?

Rendez-vous sur votre communauté <https://sav.darty.com>



# ***Brandt***

**TÉLÉVISEUR LED 101 CM  
40" LED TV  
TELEVISOR LED 40"  
TV LED DE 40"  
40" LED TV**



**FR** MANUEL D'UTILISATION

**PT** INSTRUÇÕES DE FUNCIONAMENTO

**NL** HANDLEIDING

**EN** OPERATING INSTRUCTIONS

**ES** MANUAL DE INSTRUCCIONES

## Table des matières

<b>Avertissements</b>	1
<b>Assembler les pieds</b>	7
<b>Commandes de l'unité principale</b>	8
Panneau frontal	8
Panneaux arrière et latéral	9
<b>Mise en service</b>	10
Utiliser la télécommande	10
Installer les piles dans la télécommande	10
Changer les piles	10
<b>Branchements et installation</b>	11
Installation des câbles	11
<b>Télécommande</b>	12
<b>Fonctions de base</b>	14
GUIDE DE DÉMARRAGE RAPIDE	14
Allumer et éteindre le téléviseur	15
Sélection des programmes	15
Régler le volume	16
Changer la source d'entrée	16
Naviguer dans les menus	16
<b>MENU DTV</b>	17
Menu Image	17
Menu Audio	17
Menu Chaînes	21
Menu Système de Verrouillage	27
Menu Paramètres	29
Menu EPG	36
Décalage temporel	37
<b>Ordinateur</b>	38
Menu Paramètres d'ordinateur	38
<b>USB</b>	39
UTILISER L'USB	39
Photo	39
Musique	40
Vidéo	41
Texte	42
<b>Dépannage</b>	43
Dépannage	43
Entretien	46
<b>Fiche produit</b>	48

# Avertissements

## INFORMATIONS RÉGLEMENTAIRES

Cet équipement génère, utilise et peut émettre de l'énergie radiofréquence ; s'il n'est pas installé et utilisé conformément aux instructions, il peut provoquer des interférences nuisibles à la réception de la radio et de la télévision. Il n'est pas garanti qu'il ne puisse pas y avoir des interférences dans une installation spécifique. Si cet équipement crée des interférences nuisibles qui affectent la réception de la radio ou de la télévision, ce qui peut être déterminé en l'allumant et en l'éteignant successivement, l'utilisateur est invité à essayer de les éliminer d'une ou de plusieurs des manières suivantes :

- Réorienter l'antenne de réception.
- Éloigner l'équipement du récepteur.
- Brancher l'équipement dans la prise électrique d'un circuit différent de celui sur lequel est branché le récepteur.
- Pour obtenir une assistance complémentaire, contactez le point de vente ou un technicien radio/TV expérimenté.

Tout changement ou modification non expressément approuvé par la partie responsable de la conformité peut annuler l'autorisation accordée à l'utilisateur d'utiliser l'équipement.

## ATTENTION

N'essayez pas de modifier ce produit de quelque manière que ce soit sans autorisation écrite du fournisseur. Les modifications non autorisées peuvent annuler l'autorisation faite à l'utilisateur d'utiliser ce produit.

Il est recommandé de ne pas laisser une image fixe affichée sur l'écran pendant longtemps et de ne pas afficher d'images extrêmement brillantes sur l'écran.

Quand vous installez votre téléviseur, maintenez une distance d'au moins 10 cm entre le téléviseur et les autres objets (murs, parois de meuble, etc.) pour garantir une bonne ventilation. Ne pas maintenir une bonne ventilation peut provoquer un incendie ou un dysfonctionnement de l'appareil dû à l'augmentation de sa température interne.

Température d'utilisation : 5 °C ~ 35 °C

Humidité d'utilisation : ≤ 80 %

Température de stockage : -15 °C ~ 45 °C

Humidité de stockage : ≤ 90 %

**Toutes les illustrations et images dans cette notice d'utilisation sont fournies à titre indicatif uniquement et peuvent différer de l'apparence du produit réel. Le design et les spécifications du produit peuvent être modifiés sans préavis.**

## Alimentation électrique

Ce téléviseur est conçu pour être alimenté par une prise secteur fournissant un courant alternatif de 100-240 V 50/60 Hz. Toute autre alimentation électrique peut l'endommager. Avant de brancher le téléviseur pour la première fois, vérifiez que sa plaque signalétique (au dos du téléviseur) indique « 100-240 V~ ». Le fabricant ne saurait EN AUCUN CAS être tenu responsable des dommages matériels et des blessures corporelles dus à l'utilisation de l'appareil avec une tension secteur inappropriée.



Une tension électrique dangereuse présentant un risque de choc électrique est présente à l'intérieur de cet équipement.



Cet équipement est pourvu d'une double isolation, il n'est donc pas nécessaire de le connecter à la terre.



Ce marquage indique que l'équipement est conforme à la directive européenne relative aux équipements radio.



La documentation fournie avec cet équipement contient d'importantes instructions d'utilisation et d'entretien.

## Consignes d'utilisation et d'entretien sécurisés de votre téléviseur

Nous avons conçu et fabriqué ce téléviseur conformément aux normes de sécurité européennes, néanmoins, comme pour tout équipement électronique, vous devez en prendre soin afin de garantir une utilisation non dangereuse et optimale. Voici quelques conseils pour vous y aider. Lisez attentivement la notice d'utilisation avant d'utiliser le téléviseur pour la première fois.

Prenez soin du cordon d'alimentation. Veillez à ce qu'il ne puisse être ni piétiné, ni écrasé, ni râpé, ni coupé, ni coincé.

Coupez l'alimentation électrique ou débranchez la fiche secteur de la prise secteur avant de laisser le téléviseur sans surveillance, sauf si le fonctionnement du téléviseur requiert une alimentation électrique continue.

Cessez d'utiliser le téléviseur si vous avez renversé du liquide et qu'il a pénétré dedans, si le téléviseur a été endommagé de quelque manière que ce soit ou s'il ne fonctionne pas normalement. Débranchez-le immédiatement et demandez conseil à un professionnel.

N'exposez pas l'appareil à des environnements agressifs, par exemple des endroits détremés ou mouillés, une humidité élevée, des vibrations fortes, des températures extrêmement élevées ou basses, une luminosité solaire forte ou des endroits très poussiéreux.

Ne fixez jamais de support ou pied improvisé sur le téléviseur.

N'introduisez jamais aucun objet dans les fentes de ventilation et les ouvertures de l'appareil.

Pour vous prémunir contre les chocs électriques, ne démontez aucun capot.

Ne touchez pas l'écran LED, car il devient chaud pendant l'utilisation, ce qui est normal et n'est pas un dysfonctionnement.

En cas de panne, n'essayez pas de réparer l'appareil vous-même, faites le réviser par un réparateur qualifié.

Éteignez le téléviseur et débranchez sa fiche de la prise secteur quand il y a un orage.

### **Nettoyage**

Débranchez l'appareil de la prise secteur, puis nettoyez -le avec un chiffon doux légèrement humidifié. N'utilisez pas de solvants chimiques ni de détergents puissants, car ils peuvent détériorer le boîtier ou l'écran. Veillez à ce qu'il n'y ait jamais de gouttes d'eau qui restent sur l'écran, car l'humidité peut provoquer une décoloration permanente.

Les traces grasses ne doivent être enlevées qu'avec un nettoyant vendu dans le commerce spécifiquement préconisé pour les écrans LED.

### **Fatigue oculaire**

Dans le cas de l'utilisation de cet appareil comme moniteur d'ordinateur, les experts de la santé et de la sécurité préconisent d'effectuer des pauses courtes et fréquentes plutôt que des pauses longues et espacées. Par exemple, une pause de 5~10 minutes après une heure d'utilisation continue de l'écran est considérée préférable à une pause de 15 minutes toutes les 2 heures.

N'utilisez pas l'écran avec un fond d'écran très lumineux ou avec une source lumineuse très brillante (Soleil ou autre) éclairant directement l'écran.

### **Manipulation et utilisation des piles**

Les piles ne doivent être manipulées que par les adultes. Ne laissez pas un enfant utiliser la télécommande si le couvercle du logement des piles de la télécommande n'est pas correctement fermé.

Cette télécommande fonctionne avec 2 piles AAA 1,5 V (non fournies) qui sont accessibles et peuvent être changées.

Pour enlever les piles, ouvrez le couvercle du logement des piles au bas de la télécommande.

## **Brancher le cordon d'alimentation**

Pour la plupart des appareils, il est recommandé de les brancher sur un circuit dédié, c'est-à-dire un circuit pourvu d'une seule prise alimentant uniquement un appareil et ne comportant aucune autre prise ni aucun circuit annexe.

Ne surchargez pas les prises murales. Les prises murales en surcharge, les prises murales, rallonges électriques ou cordons d'alimentation endommagés ou mal fixés, et les isolations endommagées sont dangereux.

N'importe lequel de ces problèmes peut provoquer un choc électrique et un incendie. Inspectez régulièrement le cordon d'alimentation de votre appareil. Si son aspect indique une détérioration ou une dégradation, débranchez-le, cessez d'utiliser l'appareil et faites remplacer le cordon d'alimentation par un service agréé.

### **ATTENTION :**



Afin d'éviter des dommages auditifs éventuels, ne pas écouter à un niveau sonore élevé pendant une longue durée.

## **Débrancher l'appareil**

La fiche du cordon d'alimentation de l'appareil sert de dispositif de coupure de l'alimentation et doit donc être accessible en permanence.

### **AVERTISSEMENTS**

- Cet appareil est destiné exclusivement à un usage domestique et ne doit pas être utilisé à une autre finalité ou à une autre application, par exemple l'usage dans un environnement non domestique ou commercial.
- Si le cordon d'alimentation est endommagé, il doit être remplacé par le fabricant, son service après-vente ou des personnes de qualification similaire afin d'éviter un danger.
- L'appareil ne doit pas être exposé à des gouttes ni à des éclaboussures, et aucun objet rempli de liquide, par exemple un vase, ne doit être placé dessus.
- Aucune source de flamme nue, par exemple une bougie allumée, ne doit être placée sur l'appareil.
- Veillez à ce que les ouvertures de ventilation ne soient jamais obstruées par quelque objet que ce soit, par exemple un journal, une nappe, des rideaux, etc.
- **AVERTISSEMENT :** Pour éviter des blessures, cet appareil doit être solidement fixé sur un sol/mur conformément aux instructions d'installation.
- Cet appareil ne convient pas pour l'usage dans un climat tropical.

## **Ventilation**

Laissez un espace vide d'au moins 10 cm tout autour de l'appareil.

Afin de protéger l'environnement, déposez les piles usagées dans un point de recyclage local.

Si la fiche SECTEUR ou un connecteur sert de dispositif de coupure de l'alimentation, il doit toujours rester directement manipulable.

Les piles (piles installées) ne doivent pas être exposées à une chaleur excessive telle que celle du soleil, d'un feu ou d'origine similaire.

## CONSIGNES DE SÉCURITÉ GÉNÉRALES

- N'installez pas l'appareil près d'une source de chaleur, par exemple des radiateurs, grilles de distribution de chauffage, cuisinières et autres appareils (y compris les amplificateurs) produisant de la chaleur.
- Pour réduire les risques d'incendie et de choc électrique, n'exposez pas cet appareil à la pluie ni à l'humidité.
- Disposez le cordon d'alimentation de manière à ce qu'il ne puisse être ni piétiné ni pincé, notamment au niveau de sa fiche, de la prise de courant et de l'endroit d'où il sort de l'appareil.
- Utilisez exclusivement les accessoires spécifiés par le fabricant.
- Pour toutes les réparations, faites appel à du personnel de réparation qualifié. Faites systématiquement réviser le produit s'il a été endommagé de quelque manière que ce soit, par exemple si son cordon d'alimentation ou sa fiche est endommagé, si l'appareil est entré en contact avec un liquide, si des objets sont tombés dessus, s'il a été exposé à de la pluie ou à de l'humidité, s'il ne fonctionne plus correctement, ou s'il est tombé.

## MISE AU REBUT

- Ne jetez pas ce produit avec les ordures ménagères générales.
- La mise au rebut de ce produit doit être effectuée en respectant les réglementations des autorités locales.

## REMARQUE

- Si le téléviseur est froid au toucher, il peut y avoir un léger scintillement quand il est allumé. C'est normal et cela n'est pas un dysfonctionnement de votre téléviseur.
- Occasionnellement, quelques pixels inactifs peuvent apparaître sur l'écran sous forme d'un point fixe bleu, vert ou rouge. Veuillez noter que cela n'impacte pas les performances de votre appareil.
- Évitez de toucher l'écran et ne laissez pas vos doigts sur l'écran pendant longtemps. Cela peut produire un effet de distorsion temporaire sur l'écran.

## AVERTISSEMENT

Ne placez jamais un téléviseur sur une surface instable. Un téléviseur peut tomber et causer des blessures graves ou mortelles. Beaucoup de blessures, en particulier envers les enfants, peuvent être évitées en prenant de simples précautions telles que :

- L'utilisation d'un placard ou d'un support recommandé par le fabricant du téléviseur.
- L'utilisation d'un meuble qui peut supporter en toute sécurité le poids du téléviseur.
- S'assurer que le téléviseur n'est pas en surplomb sur un bord de meuble.
- Ne pas placer le téléviseur sur un meuble haut (par exemple, sur une armoire ou une bibliothèque) sans fixer à la fois le meuble et le téléviseur sur un support approprié.
- Ne pas placer le téléviseur sur un tissu ou d'autres matériaux qui seraient placés entre la base du téléviseur et le mobilier de soutien.
- L'éducation des enfants sur les dangers de grimper sur un meuble ou d'atteindre le téléviseur ou ses contrôles.

Si votre téléviseur existant est transféré ou déplacé, les mêmes précautions que ci-dessus doivent être appliquées.



## Assembler les pieds

### Assemblage des pieds

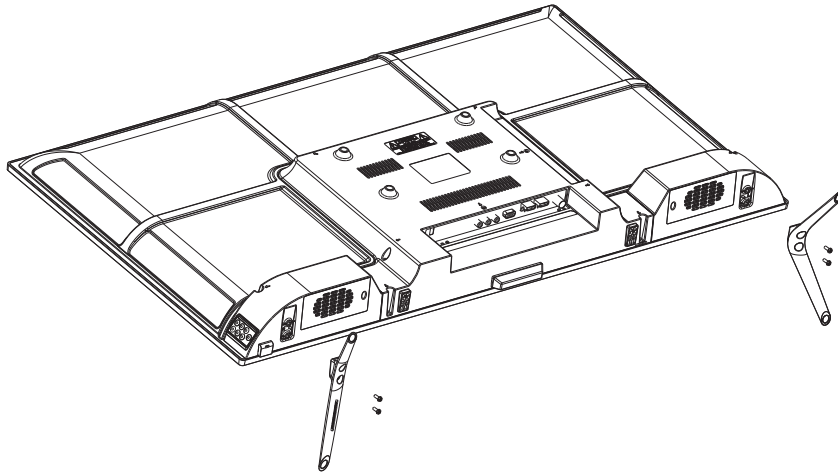

1. Ouvrez le carton d'emballage et sortez-en le téléviseur, les pieds et les accessoires (certains modèles ne comportent pas de pied).
2. Pour ne pas endommager le téléviseur, couvrez une table avec un matelas mou et posez le téléviseur à plat avec l'écran sur le matelas mou.
3. Clipsez les pieds dans les fentes dans le sens des flèches.
4. L'installation est terminée.

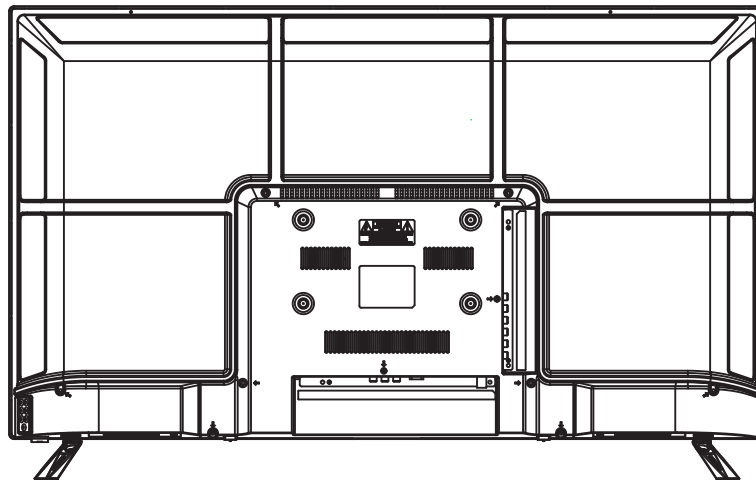

### Fixation murale du téléviseur

Le téléviseur peut être installé sur un mur avec un kit VESA 200 mm x 100 mm (M6) bb4x14 vendu séparément. Fixez le téléviseur en respectant les instructions fournies dans le kit de fixation. Prenez garde aux fils électriques et aux conduites d'eau et de gaz présents dans le mur. En cas de doute, contactez un installateur qualifié.

Contactez le magasin d'achat du produit pour savoir où vous pouvez acheter des kits VESA.

# Commandes de l'unité principale

## Panneau frontal



### Boutons du téléviseur

Remarque : Description des commandes :

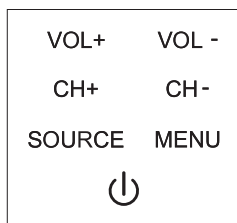

### Description des icônes :



**Icône Arrêt** : Équivalente au bouton Marche/Arrêt de la télécommande.

MENU

**Icônes Menu** : Équivalente au bouton Menu de la télécommande.

SOURCE

**Icône Source** : Équivalente au bouton Source de la télécommande.

CH+

**Icône CH+** : Équivalente au bouton CH+ de la télécommande.

CH-

**Icône CH-** : Équivalente au bouton CH- de la télécommande.

VOL+

**Icône Volume+** : Équivalente au bouton VOL+ de la télécommande.

VOL -

**Icône Volume-** : Équivalente au bouton VOL- de la télécommande.

**Panneaux arrière et latéral :**

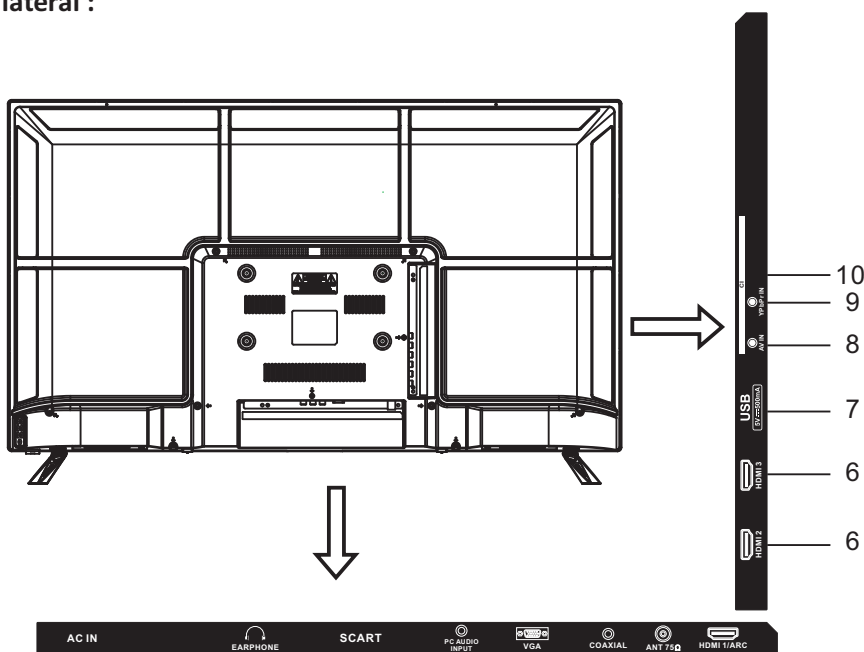

1. Prise casque/écouteurs
2. Connecteur PÉRITEL
3. DVI AUDIO / VGA
4. Prise COAXIALE
5. Entrée d'antenne(RF)
6. Port HDMI 1/2/3
7. Port USB
8. Entrée AUDIO AV/COMPOSANTE
9. Entrée COMPOSANTE (YPbPr)
10. Lecteur INTERFACE COMMUNE (CI)

## Mise en service

### Utiliser la télécommande

Pour utiliser la télécommande, dirigez-la vers le capteur des signaux du téléviseur. S'il y a un objet entre la télécommande et le capteur de l'appareil, l'appareil peut ne pas réagir.

- Dirigez la télécommande vers le CAPTEUR DES SIGNAUX DE LA TÉLÉCOMMANDE présent sur le téléviseur.
- Si ce téléviseur est utilisé dans un endroit très lumineux, le CAPTEUR DES SIGNAUX DE LA TÉLÉCOMMANDE peut ne pas fonctionner normalement.
- La portée opérationnelle maximale d'utilisation de la télécommande est de 7 m environ.

### Installer les piles dans la télécommande

1. Faites glisser le couvercle du logement des piles de la télécommande.
2. Insérez deux piles AAA (non fournies). Respectez la polarité (+/-) lors de l'insertion des piles.
3. Refermez le couvercle.

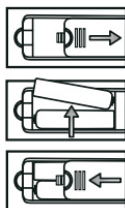

### Changer les piles

Quand les piles faiblissent, la distance opérationnelle de la télécommande se réduit significativement, vous devez alors changer les piles.

#### Remarques concernant les piles usagées :

L'utilisation d'un type de pile incorrect peut provoquer des fuites de substances chimiques et/ou une explosion.

Respectez les consignes suivantes :

- Insérez toujours les piles en positionnant correctement leurs bornes + et - comme indiqué dans le logement des piles.
- Différents types de pile ont des caractéristiques différentes. N'utilisez pas ensemble différents types de pile.
- N'utilisez pas ensemble des piles neuves et usagées. Utiliser ensemble des piles neuves et usagées réduira leur durée de vie et/ou peut provoquer des fuites de substances chimiques.
- Changez les piles dès qu'elles ne fonctionnent plus.
- Les substances chimiques fuyant des piles peuvent provoquer des irritations cutanées. Si une substance chimique suinte des piles, essayez-la immédiatement avec un chiffon sec.
- Les piles peuvent avoir une durée de vie plus courte selon les conditions de stockage. Retirez les piles de la télécommande dès que vous prévoyez une période d'inutilisation prolongée de la télécommande.
- Les piles et batteries ne doivent pas être exposées à une chaleur excessive, par exemple la lumière du soleil, un feu, etc.

# Branchements et installation

## Installation des câbles

Lisez ce chapitre attentivement avant d'installer et d'utiliser le produit.

1. Sortez le téléviseur de l'emballage et posez-le sur une surface stable. Attendez que le téléviseur ait atteint la température ambiante de la pièce avant de le brancher dans une prise secteur.

### REMARQUE :

2. Avant de brancher ou de débrancher UN téléviseur, UN ordinateur ou d'autres équipements, vous devez d'abord vérifier l'appareil est éteint . Pour débrancher le cordon d'alimentation ou un câble de signal, saisissez sa fiche (la partie isolée), ne tirez pas sur le câble/cordon.
3. Le connecteur de sortie RF peut être branché au connecteur d'entrée RF du téléviseur.
4. Le connecteur de sortie AV d'un lecteur DVD peut être branché au connecteur d'entrée AV du téléviseur avec un câble AV.

### REMARQUE :

5. Les entrées composante et AV ne peuvent pas être utilisées en même temps, car elles partagent une seule entrée audio.
6. Si les interfaces COMPOSANTE (YPbPr) et AV fonctionnent comme un mini-terminal, utilisez un câble audio/vidéo un-vers-trois.
7. Le connecteur de sortie COMPOSANTE (YPbPr) d'un lecteur DVD peut être branché au connecteur d'entrée COMPOSANTE (YPbPr) du téléviseur avec un câble AV.
8. Branchez l'une des fiches d'un câble VGA dans le connecteur VGA d'un ordinateur et branchez l'autre fiche du câble VGA dans le connecteur VGA (ordinateur) du téléviseur, vissez les vis dans le sens horaire à chaque extrémité du câble.

### REMARQUE :

9. Ne forcez pas pour brancher le connecteur VGA 15 broches.
10. Branchez l'une des fiches d'un câble HDMI dans le port de sortie HDMI et branchez son autre fiche dans le port HDMI du téléviseur.

### REMARQUE :

11. Ne forcez pas pour brancher le connecteur HDMI. Quand vous branchez un câble HDMI via un adaptateur VGA ou DVI/HDMI, vous devez brancher un câble audio PC/DVI pour avoir le son.
12. Branchez le téléviseur à un équipement externe pourvu d'un connecteur PÉRITEL.
13. Envoyez le signal audio du téléviseur vers l'équipement audio externe via le connecteur de sortie audio numérique.
14. Vérifiez que tous les câbles AV sont correctement branchés dans les connecteurs correspondants.
15. Branchez le cordon d'alimentation dans une prise secteur 110 -240 V~.



### REMARQUE :

16. La plage d'alimentation électrique du téléviseur est de 100-240 V~ 50/60 Hz, ne branchez pas la prise d'alimentation du téléviseur dans une prise électrique fournissant un courant hors de cette plage.
17. Saisissez la partie isolée de la fiche quand vous débranchez le cordon d'alimentation, ne touchez pas directement la partie métallique du câble.

## Télécommande

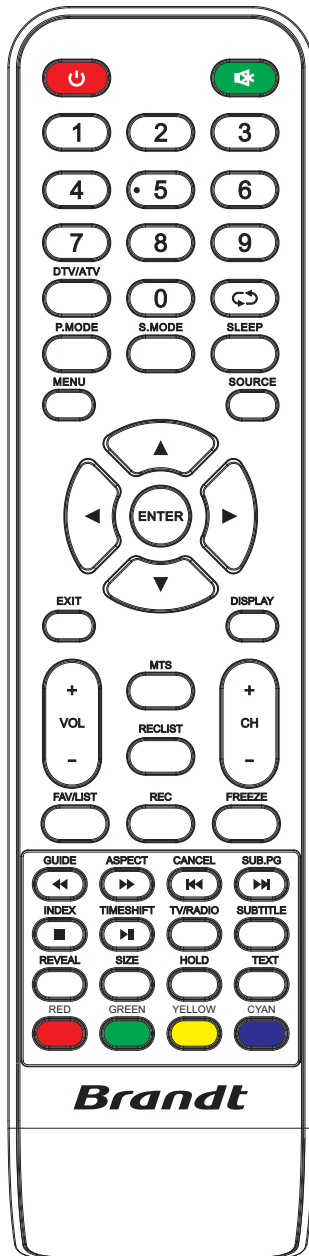
La télécommande d'origine comporte les boutons suivants :



1.  : Allumer ou éteindre le téléviseur.
2.  : Appuyer pour désactiver le son. Appuyer à nouveau sur ce bouton ou appuyer sur VOL+ pour réactiver le son.
3. 0-9 : Choisir les chaînes ou saisir le numéro de page dans le mode télétexte.
4. **DTV/ATV**: Basculer entre la TV analogique et numérique.
5.  : Retourner au dernier programme visionné.
6. **S.MODE**: Naviguer dans les différents paramètres audio.
7. **SLEEP**: Régler le minuteur dormir. Une fois la durée réglée écoulée, le téléviseur s'éteint automatiquement.
8. **MTS**: Rechercher le mode NICAM (Near Instantaneous Compounded Audio Multiplex).
9. **P.MODE**: Naviguer dans les différents paramètres d'image.
10. **MENU**: Afficher le menu.
11. **SOURCE**: Sélectionner le signal source.
12. **▲ ▼ ◀ ▶ ENTER**: Appuyer sur le bouton directionnel désiré pour naviguer dans les menus et régler les paramètres du système.
13. **EXIT**: Quitter le menu ou le sous-menu.
14. **DISPLAY**: Afficher les informations sur le programme actuel.
15. **VOL +/-**: Monter ou baisser le volume.
16. **TV/RADIO**: Lors du visionnage d'un programme TV, appuyer pour basculer entre les programmes TV et Radio.
17. **GUIDE**: Afficher le guide électronique des programmes (EPG). Effectuer un retour rapide dans les modes PVR et lecteur multimédia.
18. **▶▶/TIMESHIFT**: Lecture/Pause dans le mode PVR ou lecteur multimédia. Fonction décalage temporel dans les chaînes DTV.
19. **◀◀/CANCEL**: Précédent dans le mode PVR ou lecteur multimédia. Retour au mode TV dans le mode texte et vice-versa.
20. **■/INDEX**: Stop dans le mode PVR ou lecteur multimédia. Afficher la page d'index dans le mode télétexte.
21. **SIZE**: Modifier la taille d'affichage dans le mode télétexte.
22. **REVEAL**: Afficher ou cacher les mots cachés.
23. Boutons de couleur : Les boutons rouge, vert, jaune et bleu vous permettent de contrôler de multiples fonctions. Suivez les instructions affichées à l'écran.
24. **CH +/-**: Naviguer entre les chaînes.

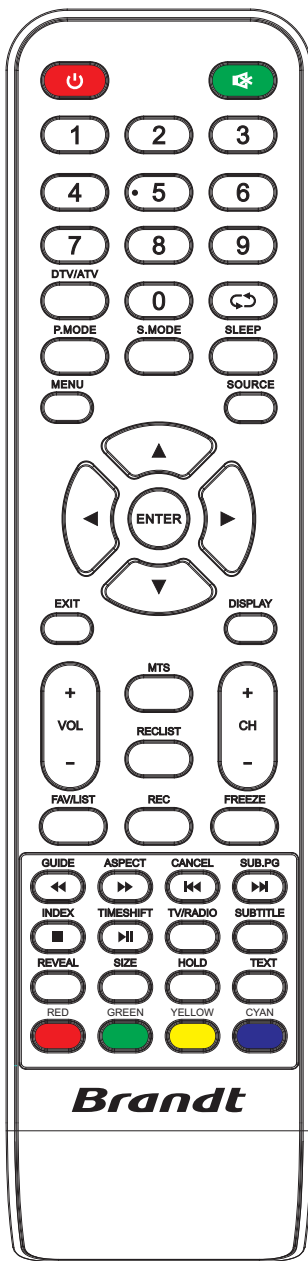

25. **FAV/LIST**: Afficher la liste des favoris, puis sélectionner une chaîne favorite.
26. **▶▶/ASPECT**: Avance rapide dans le mode PVR ou lecteur multimédia. Sélectionner la taille d'image.
27. **FREEZE**: Appuyer pour figer l'image.
28. **▶▶/SUB.PG**: Suivant dans le mode PVR ou lecteur multimédia. Appuyer pour afficher la sous-page.
29. **SUBTITLE**: Afficher et sélectionner la langue courante dans le mode DTV.
30. **HOLD**: Figer ou débloquer l'affichage de la page actuelle.
31. **TEXT**: Afficher ou cacher le télétexte.
32. **RECLIST**: Afficher la liste des enregistrements.
33. **REC**: Démarrer l'enregistrement dans le mode PVR.

# Fonctions de base

## GUIDE DE DÉMARRAGE RAPIDE

### Branchements

1. Branchez le téléviseur dans une prise secteur.
2. Branchez la fiche de l'antenne ou du câble TV dans l'entrée d'antenne au dos du téléviseur.

### Configuration initiale

Lors de la première utilisation du téléviseur, plusieurs fenêtres s'affichent pour vous aider à configurer les paramètres de base.

### Langue d'affichage (OSD)

Appuyez sur les boutons ▲/▼ pour mettre Langue OSD en surbrillance, puis appuyez sur les boutons ◀/▶ pour sélectionner la langue OSD désirée (interface utilisateur).

### Réglage du mode

Appuyez sur les boutons ▲/▼ pour mettre Réglage du Mode en surbrillance, puis appuyez sur les boutons ◀/▶ pour sélectionner le mode maison ou le mode Magasin.

Si le mode maison est sélectionné, le mode Magasin est désactivé après la configuration initiale. Le mode maison est recommandé pour optimiser la consommation électrique.

Si vous sélectionnez le mode Magasin, un message s'affiche pour vous demander de confirmer votre choix.

### Pays

Appuyez sur les boutons ▲/▼ pour mettre Pays en surbrillance, puis appuyez sur les boutons ◀/▶ pour sélectionner le pays correspondant.

### Type de réception

Appuyez sur les boutons ▲/▼ pour mettre Type de Tuner en surbrillance, puis appuyez sur les boutons ◀/▶ pour sélectionner Antenne ou Câble.

- Si Câble est sélectionné : Une étape s'affiche pour vous permettre de régler les paramètres des chaînes. Pour plus d'informations, consultez la section Chaînes (Recherche Automatique).



### Recherche Automatique

Appuyez sur les boutons ▲/▼ pour mettre Recherche Automatique en surbrillance, puis appuyez sur les boutons ◀/▶ pour sélectionner le mode de recherche : DTV+ATV, DTV, ATV.

### LCN

Appuyez sur les boutons ◀/▶ pour sélectionner Activé ou Désactivé.

### Mise à Jour Auto des Chaînes

Appuyez sur les boutons ◀/▶ pour sélectionner Activé ou Désactivé.

### Allumer et éteindre le téléviseur

- Allumer le téléviseur

Branchez le téléviseur dans une prise secteur. Pour mettre le téléviseur en veille, vous devez appuyer sur le bouton  de la télécommande.

- Éteindre le téléviseur

Appuyez sur le bouton  de la télécommande pour mettre l'appareil en veille. Pour mettre le téléviseur complètement hors tension, débranchez son cordon d'alimentation de la prise secteur.

Ne laissez pas votre appareil en veille pendant des périodes prolongées. Avant toute période d'inutilisation prolongée du téléviseur, il est recommandé de le débrancher de la prise secteur et de l'antenne.

- Aucun signal

Quand il n'y a pas de signal d'entrée, le message « Pas de Signal » s'affiche.

Dans le mode ordinateur, le téléviseur s'éteint automatiquement après 1 minute sans signal.

Dans les autres modes, le téléviseur s'éteint automatiquement après 15 minutes sans signal.

### Sélectionner les chaînes

- Utiliser les boutons CH+/CH- du panneau du téléviseur ou de la télécommande.

Appuyez sur CH+ pour aller à la chaîne suivante.

Appuyez sur CH- pour aller à la chaîne précédente.

- Utiliser les boutons numériques 0~9.



Vous pouvez saisir un numéro de chaîne en appuyant sur les boutons 0~9. (Dans les modes DTV et ATV)

- Exemple

Pour sélectionner un numéro de chaîne à un chiffre (par exemple la chaîne 5) : Appuyez sur 5.

Pour sélectionner un numéro de chaîne à deux chiffres (par exemple la chaîne 20) : Appuyez rapidement sur 2 et 0.

### Régler le volume

- Réglez le volume avec les boutons **VOL+/-**.
- Si vous voulez couper le son, appuyez sur  .
- Pour remettre le son, appuyez à nouveau sur  ou monter le volume.

### Changer la source d'entrée

Vous pouvez sélectionner la source d'entrée en appuyant sur le bouton **SOURCE** de la télécommande.

Appuyez sur les boutons **▲/▼** pour naviguer dans les sources d'entrée, puis appuyez sur le bouton **ENTER** pour confirmer la sélection.

### Naviguer dans les menus

Avant d'utiliser le téléviseur, effectuez la procédure suivante pour apprendre à naviguer dans les menus afin de sélectionner et de régler les différentes fonctions. Les étapes d'accès peuvent différer selon le menu sélectionné.

1. Appuyez sur le bouton **MENU** pour afficher le menu principal.
2. Appuyez sur les boutons **◀/▶** pour naviguer dans le menu principal. Vous pouvez choisir : Image, son, chaîne, Système de verrouillage et configuration.
3. Appuyez sur les boutons **▲/▼** pour mettre l'option désirée en surbrillance.
4. Appuyez sur le bouton **ENTER** pour afficher le sous-menu.
5. Appuyez sur les boutons **▲/▼/◀/▶** pour sélectionner la valeur désirée. Le réglage dans l'interface utilisateur peut différer selon le menu sélectionné.
6. Appuyez sur le bouton **MENU** pour retourner au menu précédent.
7. Appuyez sur le bouton **EXIT** pour quitter le menu.

### REMARQUE :

- Quand l'option d'un menu est grisée, cela signifie qu'elle n'est pas disponible ou ne peut pas être réglée.
- Les boutons du téléviseur ont les mêmes fonctions que les boutons correspondants de la télécommande. Si vous perdez votre télécommande ou si elle ne fonctionne plus, vous pouvez utiliser les boutons du téléviseur pour sélectionner les menus. Cette notice d'utilisation se concentre sur l'utilisation de la télécommande. Néanmoins, les fonctions de navigation des boutons du panneau de contrôle du téléviseur sont les suivantes : CH+ permet de monter, CH- permet de baisser. VOL+ permet d'aller à droite et VOL - permet d'aller à gauche.
- Certaines options des menus peuvent être cachées selon le mode ou le signal source utilisé.

## Menu DTV

### Menu image

Appuyez sur le bouton **MENU** pour afficher le menu principal.

Appuyez sur les boutons ◀/▶ pour sélectionner **IMAGE** dans le menu principal, puis appuyez sur les boutons **ENTER/▼** pour entrer.

1. Appuyez sur les boutons ▲/▼ pour sélectionner l'option que vous voulez régler dans le menu **IMAGE**.
2. Appuyez sur les boutons **ENTER/◀/▶** pour régler.
3. Une fois le réglage terminé, appuyez sur le bouton **MENU** pour retourner au menu précédent.

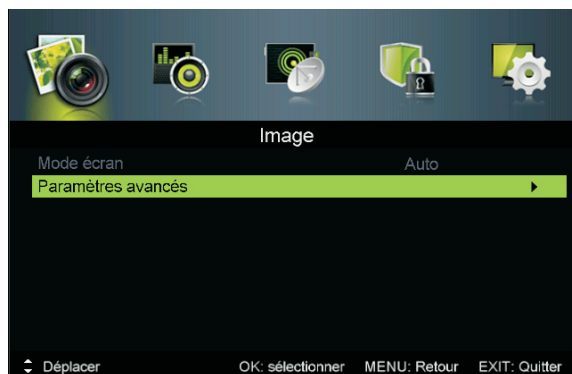
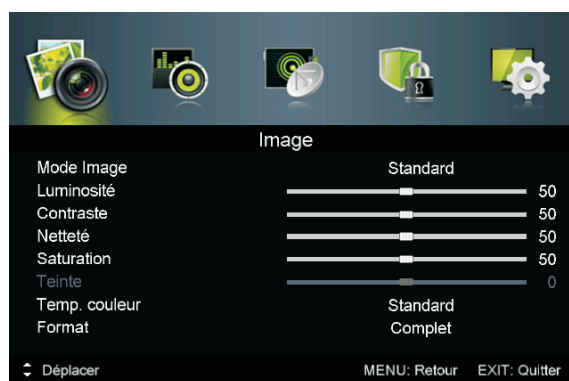

### Menu son

Appuyez sur le bouton **MENU** pour afficher le menu principal.

Appuyez sur les boutons ◀/▶ pour sélectionner **AUDIO** dans le menu principal, puis appuyez sur les boutons **ENTER/▼** pour entrer.

1. Appuyez sur les boutons ▲/▼ pour sélectionner l'option que vous voulez régler dans le menu **AUDIO**.
2. Appuyez sur les boutons **ENTER/◀/▶** pour régler.
3. Une fois le réglage terminé, appuyez sur le bouton **MENU** pour retourner au menu précédent.

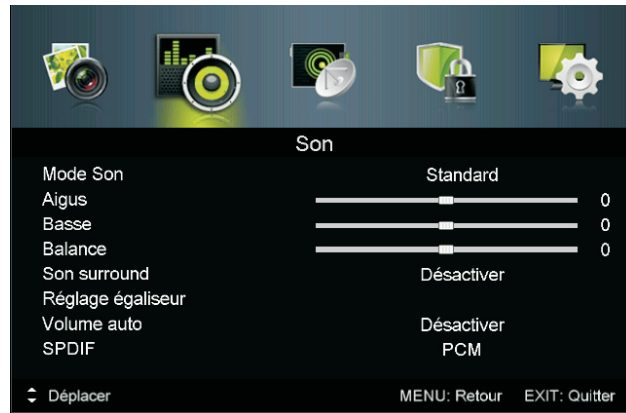

## Mode Image

Appuyez sur les boutons ▲/▼ pour sélectionner **Mode Image**, puis appuyez sur les boutons ◀/▶ pour sélectionner.

CONSEILS : Vous pouvez appuyer sur le bouton **PMODE** pour modifier directement le Mode Image.

## Luminosité / Contraste / Netteté / Saturation / Teinte

Appuyez sur les boutons ▲/▼ pour sélectionner l'option, puis appuyez sur les boutons ◀/▶ pour régler.

<b>Luminosité</b>	Modifier la perception visuelle de l'image entière, cela impacte la luminosité de l'image.
<b>Contraste</b>	Régler l'intensité lumineuse de l'image sans modifier les zones sombres de l'image.
<b>Netteté</b>	Régler le niveau de détail de l'image.
<b>Saturation</b>	Régler la saturation des couleurs selon vos préférences.
<b>Teinte</b>	Compenser les changements colorimétriques de la transmission dans le mode NTSC.

## Température de Couleur

Modifier la tonalité générale des couleurs de l'image.

Appuyez sur les boutons ▲/▼ pour sélectionner **Température de Couleur**, puis appuyez sur les boutons ◀/▶ pour sélectionner Standard / Froid / Chaud.

<b>Standard</b>	Génère une image vive.
<b>Froid</b>	Génère une image légèrement bleutée.
<b>Chaud</b>	Génère une image rougeâtre.

## Format d'image

Appuyez sur les boutons ▲/▼ pour sélectionner **Format d'image**, puis appuyez sur les boutons ◀/▶ pour sélectionner.

**Plein Écran / 4/3 / Zoom 1 / Zoom 2 / Auto** Sélectionner le format d'image disponible.

## Paramètres Avancés

Utiliser les fonctions vidéo avancées pour peaufiner les réglages de l'image.

Appuyez sur les boutons ▲/▼ pour sélectionner **Paramètres Avancés**, puis appuyez sur les boutons ENTER/▶ pour afficher le sous-menu.



## Réduction du Bruit

Régler les options de réduction du bruit vidéo.

Appuyez sur les boutons ▲/▼ pour sélectionner **Réduction du Bruit**, puis appuyez sur les boutons ◀/▶ pour sélectionner.

<b>Désactivé</b>	Désactiver la détection du bruit vidéo.
<b>Faible</b>	Détection et réduction légère du bruit vidéo.
<b>Moyen</b>	Détection et réduction moyenne du bruit vidéo.
<b>Fort</b>	Détection et réduction forte du bruit vidéo.

## Contraste dynamique

Réglage automatique des détails et de la luminosité de l'image.

Appuyez sur les boutons ▲/▼ pour sélectionner **Contraste Dynamique**, puis appuyez sur les boutons ◀/▶ pour sélectionner.

## Audiodescription

Appuyez sur les boutons ▲/▼ pour sélectionner **Audiodescription**, puis appuyez sur les boutons ENTER/▶ pour afficher le sous-menu.



## Mode

Appuyez sur les boutons ▲/▼ pour sélectionner **Mode**, puis appuyez sur les boutons ◀/▶ pour sélectionner Activer ou Désactiver. Quand cette fonction est **Activée**, le **Volume** peut être réglé par l'utilisateur.

## Type de Son

Appuyez sur les boutons ▲/▼ pour sélectionner **Mode Son**, puis appuyez sur les boutons ◀/▶ pour sélectionner.

## REMARQUE :

**Balance** : Cette option permet de régler le son des haut-parleurs et de l'adapter à votre position.

**Volume audio :** Cette option permet de réduire automatiquement les différences de volume entre les chaînes et les programmes. Elle permet d'uniformiser le volume général. Cette fonction permet également de réduire les fluctuations du son.

## Menu Chaînes

Appuyez sur le bouton **MENU** pour afficher le menu principal.

Appuyez sur les boutons ◀/▶ pour sélectionner **Chaîne** dans le menu principal, puis appuyez sur les boutons **ENTER/▼** pour entrer.



## Gestion favoris

1. Appuyez sur les boutons ▲/▼ pour sélectionner l'option que vous voulez sélectionner dans le menu **Chaîne**.
2. Appuyez sur le bouton **ENTER** pour afficher le sous-menu.
3. Appuyez sur le bouton **MENU** pour retourner au menu précédent.

## Type de réception

Appuyez sur les boutons ▲/▼ pour sélectionner **Type de Tuner**, puis appuyez sur les boutons ◀/▶ pour sélectionner Antenne ou Câble.

## Recherche Automatique

Appuyez sur les boutons ▲/▼ pour sélectionner **Recherche Automatique**, puis appuyez sur les boutons **ENTER/▶** pour afficher le sous-menu.

Si le type de réception est **Antenne**



Si le type de tuner est **Câble**



### Pays

Appuyez sur les boutons ◀/▶ pour sélectionner le pays.

### Mode

Appuyez sur les boutons ◀/▶ pour sélectionner le mode : **DTV+ATV, DTV, ATV**.

### Type de Recherche

Appuyez sur les boutons ◀/▶ pour régler le Type de Recherche : **Avancé, Rapide, Complet**.

### ID Réseau

Appuyez sur les boutons ◀/▶ pour régler l'ID Réseau : **Auto** ou saisissez un nombre.



## Fréquence

Appuyez sur les boutons ◀/▶ pour régler la Fréquence : **Auto** ou saisissez un nombre.

## Nombre de symboles

Appuyez sur les boutons ◀/▶ pour régler le nombre de Symboles : **Auto** ou saisissez un nombre.

## Démarrer

Appuyez sur le bouton **ENTER/▶** pour démarrer la recherche automatique.

L'appareil recherche d'abord les chaînes numériques, si le mode DTV+ATC est sélectionné .

Avant d'effectuer la recherche automatique des chaînes, confirmez que votre type de réception est Antenne ou Câble.

Un réglage incorrect du type de réception peut empêcher l'appareil de trouver les chaînes.

## Recherche manuelle

Rechercher les chaînes manuellement.

Appuyez sur les boutons ▲/▼ pour sélectionner **Recherche manuelle**, puis appuyez sur les boutons **ENTER/▶** pour afficher le sous-menu.



## Recherche manuelle numérique

Appuyez sur les boutons ▲/▼ pour sélectionner **Recherche manuelle numérique** , puis appuyez sur les boutons **ENTER/▶** pour afficher le sous-menu.

Si le type de tuner est **Antenne**



Si le type de tuner est **Câble**



### ID Réseau

Appuyez sur les boutons ◀/▶ pour régler l'ID Réseau : **Auto** ou saisissez un nombre.

### Fréquence

Appuyez sur les boutons ◀/▶ pour régler la Fréquence : **Auto** ou saisissez un nombre.

### Nombre de Symboles

Appuyez sur les boutons ◀/▶ pour régler le Débit de Symboles : **Auto** ou saisissez un nombre.

### Modulation

Appuyez sur les boutons ◀/▶ pour régler la Modulation : **Auto, 16QAM, 32QAM, 64QAM, 128QAM, 256QAM.**

## Démarrer

Appuyez sur les boutons **ENTER/▶** pour démarrer la recherche des chaînes.

## Recherche manuelle analogique

Appuyez sur les boutons ▲/▼ pour sélectionner **Recherche manuelle analogique**, puis appuyez sur les boutons **ENTER/▶** pour afficher le sous-menu.



## Recherche analogique

Appuyez sur les boutons ◀/▶ pour régler la **Recherche Analogique**.

## Mémoriser la chaîne

Appuyez sur les boutons ◀/▶ pour régler la chaîne à mémoriser.

## Système Couleur

Appuyez sur les boutons ◀/▶ pour régler le **système couleur** : Auto, PAL ou SECAM.

## Système audio

Appuyez sur les boutons ◀/▶ pour régler le **Système audio** : Auto, DK, BG, I ou L.

## CAF

Contrôle automatique de la fréquence.

Appuyez sur les boutons ◀/▶ pour sélectionner Activer ou Désactiver .

## Démarrer

Appuyez sur les boutons **ENTER**/▶ pour démarrer la recherche des chaînes.

## Éditer les Chaînes

Appuyez sur les boutons ▲/▼ pour sélectionner **Éditer les Chaînes**, puis appuyez sur les boutons **ENTER**/▶ pour afficher le sous-menu.

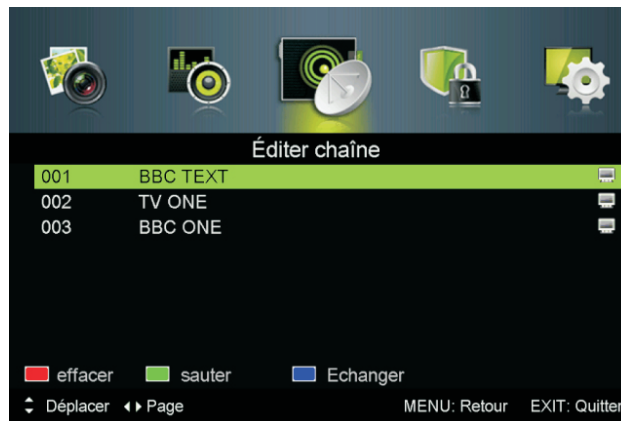

Les trois boutons de couleur servent de raccourcis pour la gestion des chaînes.

Appuyez d'abord sur les boutons ▲/▼ pour mettre en surbrillance la chaîne que vous voulez supprimer, sauter ou échanger, puis :

Appuyez sur le bouton **Rouge** pour effacer la chaîne.

Appuyez sur le bouton **Vert** pour sauter la chaîne sélectionnée.

(Votre téléviseur saute automatiquement la chaîne quand vous utilisez les boutons CH+/- pour visionner les chaînes.)

Appuyez sur le bouton **Bleu** pour activer la fonction de déplacement de la chaîne, puis déplacez-la dans la position souhaitée avec les boutons ▲/▼ et terminez en appuyant à nouveau sur le bouton **Bleu** pour confirmer le déplacement.

## Interface Commune

Appuyez sur les boutons ▲/▼ pour sélectionner **Interface commune**, puis appuyez sur le bouton **ENTER** pour afficher le sous-menu. Cette fonction n'est disponible que s'il y a une carte CI dans le mode DTV.

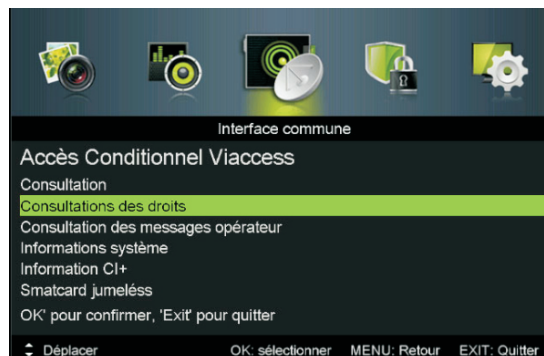
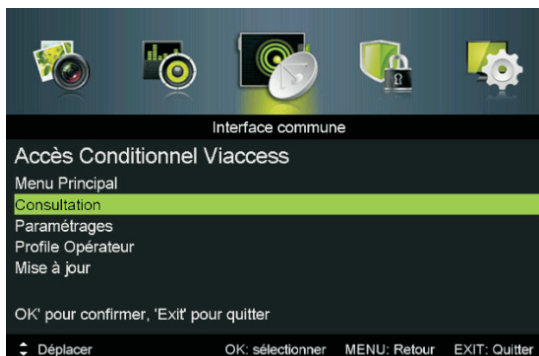

## Gestion des favoris

Appuyez sur la touche menu pour afficher le menu principal .

Aller sur menu chaîne , appuyez sur ▲/▼ pour sélectionner Gestion Favoris puis appuyez sur Enter ou ►, puis sélectionner les chaînes désirées , classer ces chaînes à l'aide des boutons couleur de votre télécommande.

## Informations sur le signal

Appuyez sur les boutons ▲/▼ pour sélectionner **Informations sur le signal**, puis appuyez sur le bouton **ENTER** pour afficher des informations détaillées sur le signal. Cette fonction n'est disponible qu'avec un signal DTV.



## Menu système Verrouillage

Appuyez sur le bouton **MENU** pour afficher le menu principal.

Appuyez sur les boutons ◀/▶ pour sélectionner **système Verrouillage** dans le menu principal, puis appuyez sur les boutons **ENTER/▼** pour entrer.

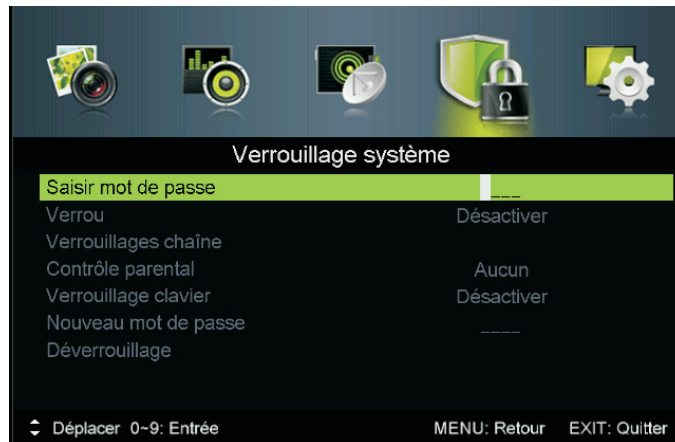

Le mot de passe par défaut est 0000. Si vous oubliez votre mot de passe personnalisé, contactez le service client.

1. Appuyez sur les boutons ▲/▼ pour sélectionner l'option que vous voulez régler dans le menu **système Verrouillage**.
2. Appuyez sur les boutons **ENTER/◀/▶** pour régler.
3. Une fois le réglage terminé, appuyez sur le bouton **MENU** pour retourner au menu précédent.



## Verrou

Appuyez sur les boutons ▲/▼ pour sélectionner **Verrou**, puis appuyez sur les boutons ◀/▶ pour sélectionner Activer ou Désactiver.

Le **Verrouillage des Chaînes**, le **Contrôle Parental** et le **Verrouillage du Clavier** sont disponibles quand Verrou est réglé sur Activer.

## Verrouillage des Chaînes

Appuyez sur les boutons ▲/▼ pour sélectionner **Verrouillage des Chaînes**, puis appuyez sur les boutons **ENTER/▶** pour afficher le sous-menu.



## Contrôle Parental

Appuyez sur les boutons ▲/▼ pour sélectionner **Contrôle parental**, puis appuyez sur les boutons ◀/▶ pour sélectionner l'âge à partir duquel certains programmes seront bloqués.

## Verrouillage du clavier

Cette fonction permet d'empêcher l'utilisation par de jeunes enfants et tout autre usage non voulu.

Appuyez sur les boutons ▲/▼ pour sélectionner **Verrouillage du clavier**, puis appuyez sur les boutons ◀/▶ pour sélectionner Activé ou Désactivé.

## Nouveau mot de passe

Appuyez sur les boutons ▲/▼ pour sélectionner **Nouveau mot de passe**, puis saisissez deux fois le mot de passe à 4 chiffres que vous voulez régler.

## Déverrouillage

Appuyez sur les boutons ▲/▼ pour sélectionner Déverrouillage puis appuyer sur bouton ENTER.

## Menu Configuration

Appuyez sur le bouton **MENU** pour afficher le menu principal.

Appuyez sur les boutons ◀/▶ pour sélectionner **Configuration** dans le menu principal, puis appuyez sur les boutons **ENTER/▼** pour entrer.

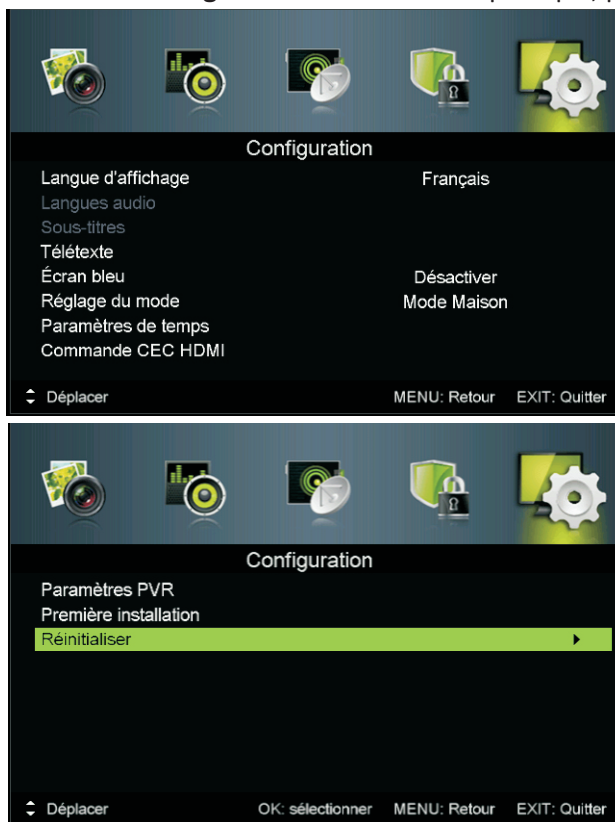

1. Appuyez sur les boutons ▲/▼ pour sélectionner l'option que vous voulez régler dans le menu **Configuration**.
2. Appuyez sur les boutons **ENTER/◀/▶** pour régler.
3. Une fois le réglage terminé, appuyez sur le bouton **MENU** pour sauvegarder et retourner au menu précédent.

### Langue d'affichage (OSD)

Sélectionner la langue d'affichage des menus de l'interface utilisateur. La langue des menus par défaut pourrait être l'anglais.

Appuyez sur les boutons ▲/▼ pour sélectionner **Langue OSD**, puis appuyez sur les boutons ◀/▶ pour sélectionner.

### Langues audio

Sélectionner la langue audio. La langue audio par défaut pourrait être l'anglais.

Appuyez sur les boutons ▲/▼ pour sélectionner **Langues audio**, puis appuyez sur le bouton **ENTER** pour afficher le sous-menu.



Appuyez sur les boutons ▲/▼/◀/▶ pour sélectionner **langue audio primaire** et **langue audio secondaire**.



### Sous-titres

Sélectionner la langue des sous-titres. La langue des sous-titres par défaut pourrait être l'anglais.

Appuyez sur les boutons ▲/▼ pour sélectionner **Sous-titres**, puis appuyez sur le bouton **ENTER** pour afficher le sous-menu.



### Sous-titre du sous-menu

Appuyez sur les boutons ▲/▼ pour sélectionner **Sous-titre**, puis appuyez sur les boutons ◀/▶ pour sélectionner Activer ou Désactiver.

Appuyez sur les boutons ▲/▼/◀/▶ pour sélectionner **Langue de sous-titres Primaire** et **Langue de sous-titres secondaire**.

## Malentendant

Appuyez sur les boutons ▲/▼ pour sélectionner **Malentendant**, puis appuyez sur les boutons ◀/▶ pour sélectionner Activer ou Désactiver.

## Télétexte

Régler les paramètres du télétexte. Disponible uniquement avec les sources DTV, ATV, AV, SV et PÉRITEL selon les pays .

Appuyez sur les boutons ▲/▼ pour sélectionner **Télétexte**, puis appuyez sur les boutons ENTER/▶ pour afficher le sous-menu.

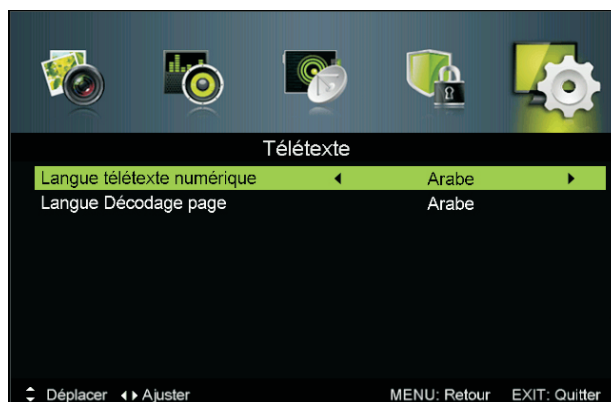

Avec une source DTV, appuyez sur les boutons ◀/▶ pour sélectionner **Langue du télétexte numérique** et **langue de décodage de page** .

Avec une source ATV, AV, SV ou SCART, appuyez sur les boutons ◀/▶ pour sélectionner **Langue de décodage de page** .

## Réglage du Mode

Appuyez sur les boutons ▲/▼ pour sélectionner **Réglage du mode** .



## Paramètre de temps

Appuyez sur les boutons ▲/▼ pour sélectionner **Paramètre de temps**, puis appuyez sur les boutons **ENTER/▶** pour afficher le sous-menu.



### Durée d'affichage (OSD)

Appuyez sur les boutons ▲/▼ pour sélectionner **Durée d'affichage**, puis appuyez sur les boutons ◀/▶ pour sélectionner.

(Durées d'affichage disponibles : Désactiver, 10 s, 20 s, 30 s, 60 s).

### Minuterie de veille

Réglez un délai d'arrêt automatique du téléviseur.

Appuyez sur les boutons ▲/▼ pour sélectionner **Minuterie de veille**, puis appuyez sur les boutons ◀/▶ pour sélectionner.

(Délais du minuteur dormir disponibles : Désactivé, 5 minutes, 15 minutes, 30 minutes, 60 minutes, 90 minutes, 120 minutes, 240 minutes).

### Mise en veille automatique

Appuyez sur les boutons ▲/▼ pour sélectionner **Mise en veille automatique**, puis appuyez sur les boutons ◀/▶ pour sélectionner Désactiver, 3 heures, ou 4 heures.

## Fuseau horaire

Sélectionner votre fuseau horaire

Appuyez sur les boutons ▲/▼ pour sélectionner **Fuseau horaire**, puis appuyez sur les boutons **ENTER/►** pour afficher le sous-menu.



## Date et heure

Appuyez sur les boutons ▲/▼ pour sélectionner **Date et heure**, puis appuyez sur les boutons **ENTER/►** pour afficher le sous-menu. Régler la Synchronisation Automatique sur Désactiver pour pouvoir régler l'heure manuellement.

Remarque : En cas de coupure de courant, les réglages de l'heure sont perdus.

## Paramètres PVR

Appuyez sur les boutons ▲/▼ pour sélectionner **Paramètres PVR**, puis appuyez sur le bouton **ENTER** pour afficher le sous-menu. L'appareil contrôle l'USB.

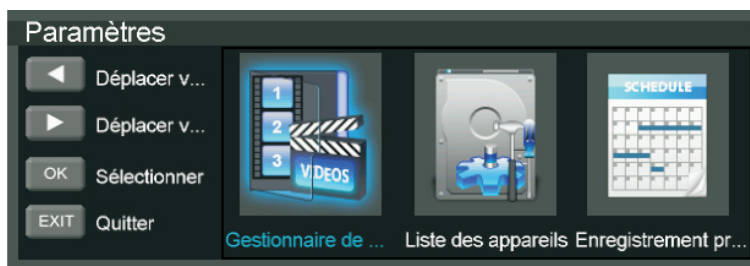

Appuyez sur les boutons ◀/▶ pour sélectionner **Gestionnaire de fichiers**, puis appuyez sur le bouton **ENTER** pour afficher le sous-menu.

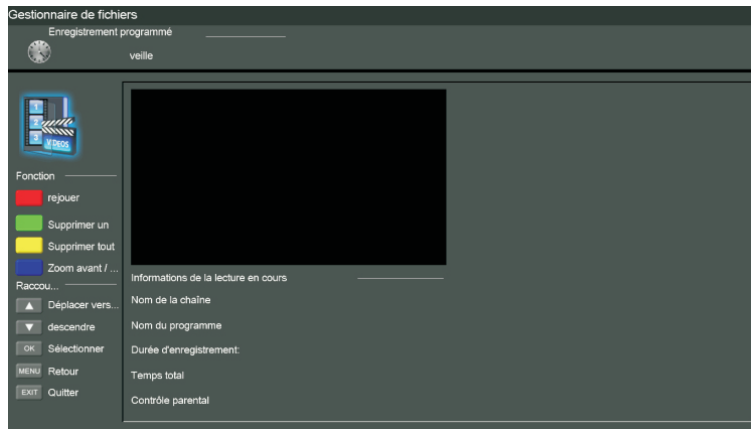

Appuyez sur les boutons ◀/▶ pour sélectionner **Liste des appareils**, puis appuyez sur le bouton **ENTER** pour afficher le sous-menu.



Appuyez sur les boutons ◀/▶ pour sélectionner **Enregistrement Programmé**, puis appuyez sur le bouton **ENTER** pour afficher le sous-menu.



### Première installation

Appuyez sur les boutons ▲/▼ pour sélectionner **Première installation**, puis appuyez sur le bouton **ENTER** pour entrer. Ce réglage permet de revenir sur les valeurs initiales de l'usine pour le son et l'image.

### Réinitialiser

Appuyez sur les boutons ▲/▼ pour sélectionner **Réinitialiser**, puis appuyez sur le bouton **ENTER** pour afficher le sous-menu.

Si vous êtes sûr de vouloir réinitialiser, appuyez sur **Oui**.

### Menu EPG (Guide Electronique des Programmes)

Appuyez sur le bouton **Guide** de la télécommande pour afficher le menu EPG.



Appuyez sur le bouton **ROUGE** pour afficher le guide du jour précédent.

Appuyez sur le bouton **VERT** pour afficher le guide du jour suivant.

Appuyez sur le bouton **JAUNE** pour afficher votre liste de rappel programmé .

Appuyez sur le bouton **BLEU** pour programmer un rappel du programme que vous voulez voir.

### Décalage temporel (Time shift)

Appuyez sur le bouton **Time shift de la télécommande** quand le programme visionné est fourni par une source DTV pour démarrer le décalage temporel.

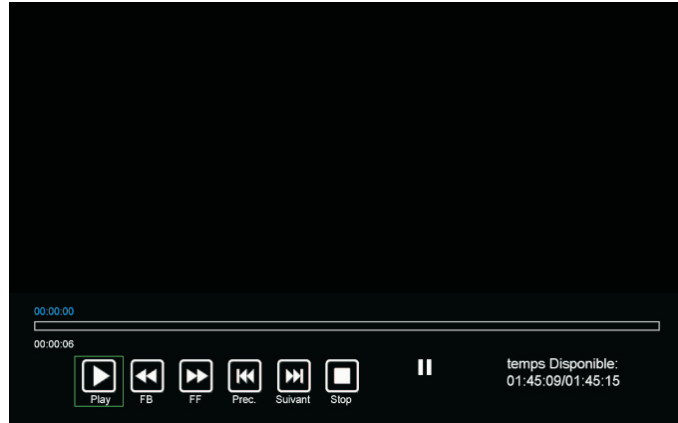

La barre blanche de ce bandeau indique l'avancement de l'enregistrement. La barre bleue indique l'avancement de la lecture.

Remarque : dès que ce bandeau disparaît, vous pouvez l'afficher en appuyant à nouveau sur le bouton Time shift

# Ordinateur

## Menu configuration d'ordinateur

Appuyez sur le bouton **source** de la télécommande pour sélectionner **PC**.

Appuyez sur le bouton **MENU** de la télécommande pour afficher le menu principal puis sélectionner le menu Image.

Appuyez sur les boutons **▲/▼** de la télécommande pour sélectionner **Config .PC** dans le menu Image.

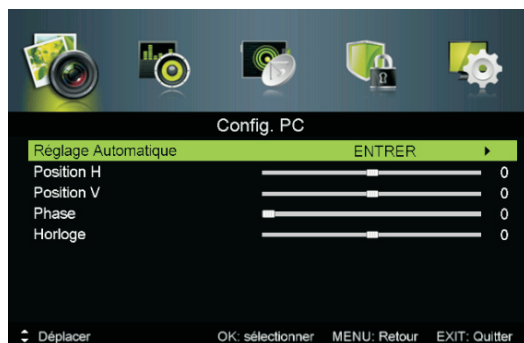

1. Appuyez sur les boutons **▲/▼** de la télécommande pour sélectionner l'option que vous voulez régler dans le menu **Config .PC**.
2. Appuyez sur le bouton **ENTER** de la télécommande pour régler.
3. Une fois le réglage terminé, appuyez sur le bouton **MENU** pour retourner au menu précédent.

## Réglage automatique

Appuyez sur les boutons **ENTER/▶** pour régler automatiquement l'écran à la position optimale de l'image.

## Position H

Régler la position horizontale de l'image.

## Position V

Régler la position verticale de l'image.

## PHASE

Régler les lignes horizontales.

## Horloge

Régler les lignes verticales.

## Remarques :

1. Netteté, Saturation et Paramètres avancés ne sont pas accessibles dans le menu IMAGE.
2. Description Audio et Type de Son ne sont pas accessibles dans le menu SON.
3. Verrouillage des Chaînes et Contrôle Parental ne sont pas accessibles dans le menu VERROUILLAGE.
4. Langues Audio, Sous-titres, Télétexte et Paramètres PVR sont invalides dans le menu Configuration.
5. Le mode PC ne comporte pas de menu CHAÎNES.



## Média

### Média

Remarque : Avant d'utiliser le menu **Média**, branchez un appareil USB, puis appuyez sur le bouton **Source** pour régler la Source d'entrée sur **Média**. Appuyez sur les boutons ▲/▼ pour sélectionner **Média** dans le menu SOURCE, puis appuyez sur le bouton **ENTER** pour entrer.

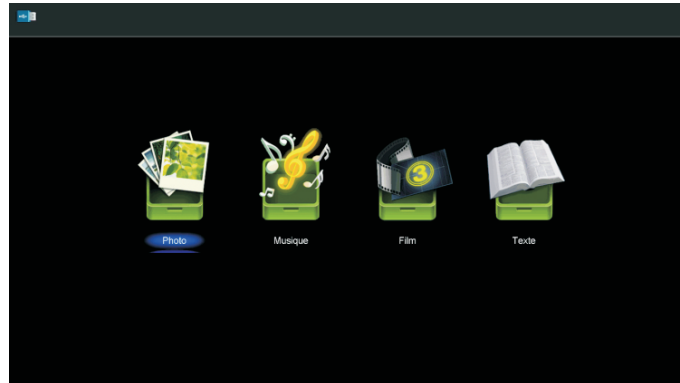

Appuyez sur les boutons ◀/▶ pour sélectionner l'option que vous voulez régler dans le menu Média, puis appuyez sur le bouton **ENTER** pour entrer.

### Photo

Appuyez sur les boutons ◀/▶ pour sélectionner **PHOTO** dans le menu Média, puis appuyez sur le bouton **ENTER** pour entrer. Appuyez sur les boutons ◀/▶ pour sélectionner un disque, puis appuyez sur le bouton **ENTER** pour entrer. Appuyez sur les boutons ◀/▶ pour sélectionner l'option Retour et retourner au menu précédent.

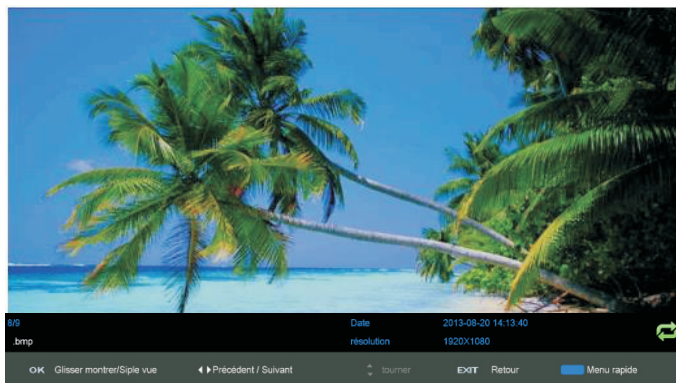

## Musique

Appuyez sur les boutons ◀/▶ pour sélectionner **MUSIQUE** dans le menu Média, puis appuyez sur le bouton **ENTER** pour entrer. Appuyez sur les boutons ▲/▼ pour sélectionner un disque, puis appuyez sur le bouton **ENTER** pour entrer. Appuyez sur les boutons ▲/▼ pour sélectionner l'option Retour et retourner au menu précédent.

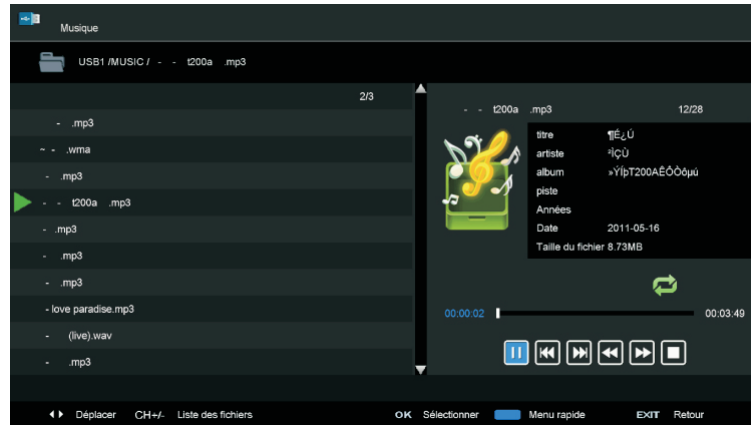

## Note

Quand vous mettez un titre en surbrillance, les informations du fichier s'affichent à droite.



Appuyer pour démarrer la lecture ou la mettre en pause.



Appuyer pour lire le morceau précédent.



Appuyer pour lire le morceau suivant.



Appuyer pour lire en arrière.



Appuyer pour accélérer la vitesse de lecture.



Appuyez pour stopper.

Appuyez sur CH+/- pour déplacer le curseur entre la liste des fichiers et le lecteur.

Remarque : Vous pouvez aussi utiliser les boutons de la télécommande pour faire des opérations décrites ci-dessus.

## Film

Appuyez sur les boutons ◀/▶ pour sélectionner **Film** dans le menu Média, puis appuyez sur le bouton **ENTER** pour entrer. Appuyez sur les boutons ▲/▼ pour sélectionner un disque, puis appuyez sur le bouton **ENTER** pour entrer. Appuyez sur les boutons ▲/▼ pour sélectionner l'option Retour et retourner au menu précédent.

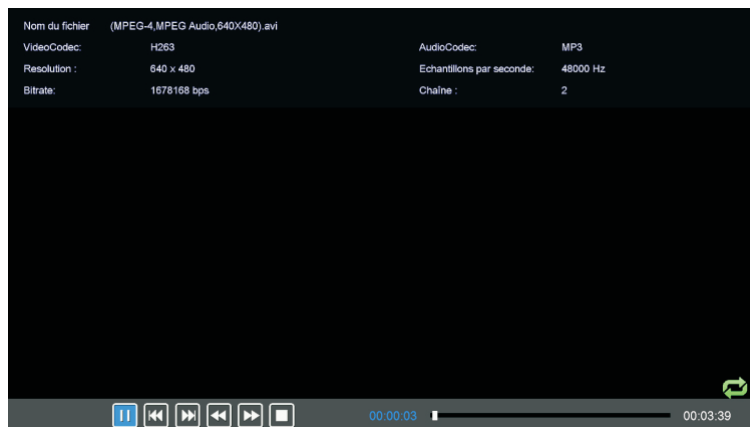

Appuyer pour démarrer la lecture ou la mettre en pause.



Appuyer pour lire la vidéo précédente.



Appuyer pour lire la vidéo suivante.



Appuyer pour lire en arrière.



Appuyer pour accélérer la vitesse de lecture.



Appuyez pour stopper ou retourner au dossier précédent.

Remarque : Vous pouvez aussi utiliser les boutons de la télécommande pour faire des opérations décrites ci-dessus

## Texte

Appuyez sur les boutons ◀/▶ pour sélectionner **TEXTE** dans le menu Média, puis appuyez sur le bouton **ENTER** pour entrer. Appuyez sur les boutons ▲/▼ pour sélectionner un disque, puis appuyez sur le bouton **ENTER** pour entrer. Appuyez sur les boutons ▲/▼ pour sélectionner l'option Retour et retourner au menu précédent.

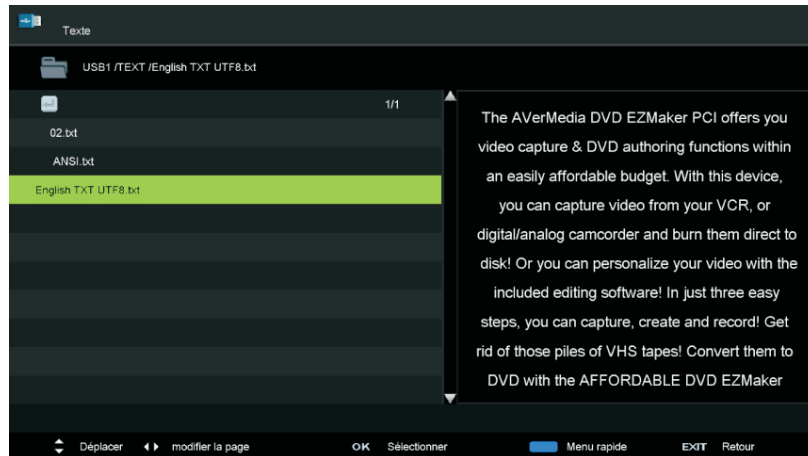

Quand vous mettez un texte en surbrillance, son contenu s'affiche à droite.

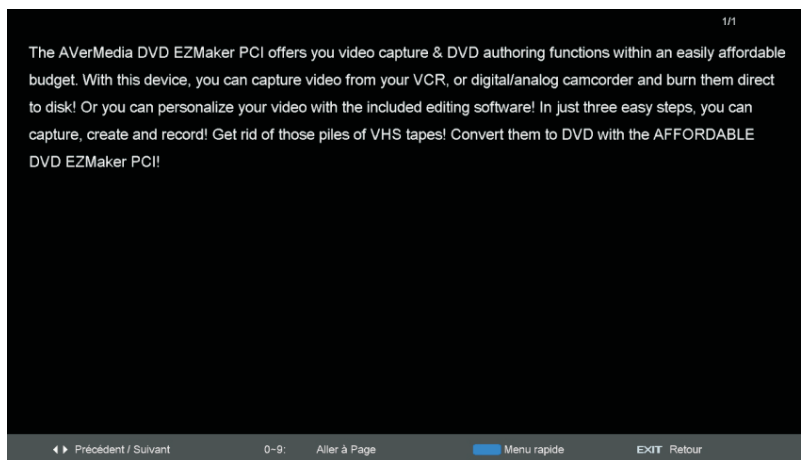

# Dépannage

## Dépannage

Avant de contacter un réparateur, procédez aux vérifications suivantes. Si le problème persiste, débranchez le téléviseur et contactez une assistance technique.

<b>Son TV analogique</b>		
<b>Problèmes</b>	<b>Causes possibles</b>	<b>Solutions</b>
Il y a des craquements ou des distorsions sonores.	Il y a des interférences générées par des voitures, des éclairages fluorescents, des lecteurs vidéo, des appareils de diffusion radio, des ordinateurs ou d'autres équipements.	Éteignez les équipements les uns après les autres pour voir si cela permet de supprimer les interférences. Consultez également les instructions concernant les interférences perturbant l'image.
Le son stéréo devient mono.	Le signal est faible ou la diffusion est en mono.	Contrôlez le signal et votre système d'antenne.

<b>Image TV analogique</b>		
<b>Problèmes</b>	<b>Causes possibles</b>	<b>Solutions</b>
L'image est pixélisée.	Votre lecteur vidéo est défectueux. Problème d'émetteur. L'antenne a bougé, est endommagée ou a été débranchée.	Si vous êtes équipé d'un lecteur vidéo, essayez de brancher l'antenne directement dans le téléviseur. Si le problème disparaît, le lecteur vidéo est probablement défectueux. Faites contrôler votre système d'antenne.
Il y a du ghosting (dédoublage des objets dans l'image).	L'antenne reçoit des signaux réfléchis par des collines ou des bâtiments. Le système d'antenne est défectueux.	Essayez de capter un meilleur signal de la même station de télévision. Faites contrôler votre système d'antenne.
Il y a des interférences dans l'image, telles que des points ou des traînées.	Le signal d'antenne est faible. Il y a des interférences générées par des équipements électriques, par exemple des moteurs ou des outils électriques. Le réglage de la sortie de l'équipement vidéo numérique ne correspond pas aux spécifications d'entrée HDMI ou VGA du téléviseur.	Essayez de capter un meilleur signal de la même station de télévision. Faites contrôler votre système d'antenne. Éloignez l'équipement générant les interférences ou, si possible, éteignez-le. Modifiez le taux de rafraîchissement ou la résolution de l'équipement numérique, si possible.

Il y a des interférences dans l'image, par exemple des motifs ou des lignes ondulées. Il peut également y avoir des interférences audio.	D'autres équipements utilisent la même fréquence. Il y a un câble de mauvaise qualité sur le chemin de connexion entre le téléviseur et l'antenne. Votre système d'antenne reçoit un signal non désiré sur la même fréquence.	Mettez les autres équipements en veille pour voir si les interférences disparaissent. Modifiez la fréquence de sortie de l'équipement provoquant les interférences (voir sa notice d'utilisation). Utilisez un câble de meilleure qualité. Faites contrôler votre système d'antenne.
Les caractères du télétexte sont désordonnés.	Le signal est de mauvaise qualité.	Procédez de la même manière qu'en cas de ghosting ou d'image pixélisée.
Quand l'entrée RVB est utilisée, l'image est déformée ou il n'y a pas d'image.	Le signal de synchronisation est manquant.	Appuyez sur le bouton AV pour sélectionner l'entrée AV qui reçoit le signal de synchronisation.

<b>Télévision Numérique Terrestre</b>		
<b>Problèmes</b>	<b>Causes possibles</b>	<b>Solutions</b>
L'image est saccadée ou figée. Le son est haché.	Le signal est faible ou le type d'antenne est inapproprié.	Effectuez à nouveau la syntonisation.
Certaines chaînes sont manquantes.	Non-réception d'une ou de plusieurs fréquences multiplexées numériques.	L'antenne n'est peut-être pas appropriée à la diffusion télévisée numérique. Vous vous trouvez peut-être dans un lieu où la réception de la télévision numérique est mauvaise. Faites réviser votre système d'antenne par un professionnel.
Un ou tous les dysfonctionnements ci-dessus.	Il y a des interférences ou d'autres problèmes provoqués par un signal d'antenne passant par un autre équipement.	Essayez de connecter l'antenne directement au récepteur de la télévision numérique, puis effectuez à nouveau la syntonisation. Si des équipements comportent un modulateur de fréquence radio, éteignez-les ou modifiez leur fréquence, puis effectuez à nouveau la syntonisation de la télévision numérique. (Consultez la notice d'utilisation des autres appareils pour savoir comment faire.)

## Multiplexage

La DVB-T (Diffusion Vidéo Numérique - Terrestre) est diffusée par groupes de chaînes sur une fréquence commune. Cette technique est dénommée multiplexage. Il y a plusieurs fréquences multiplexées dans le système DVB-T, chacune transporte un groupe de chaînes. Si le signal d'une fréquence multiplexée est mauvais, vous pouvez perdre le groupe de chaînes entier de cette fréquence.

<b>Généralités</b>		
<b>Problèmes</b>	<b>Causes possibles</b>	<b>Solutions</b>
L'image est d'une taille incorrecte ou l'appareil source (ordinateur, lecteur DVD, décodeur, etc.) ne vous permet pas de régler une résolution que le téléviseur peut reproduire.	L'appareil source n'a pas lu les données d'installation du téléviseur. Le câble de connexion ne comporte pas toutes les connexions requises.	Évitez d'utiliser des adaptateurs ou des câbles anciens. Utilisez exclusivement des câbles modernes. Redémarrez l'appareil source après avoir connecté et allumé le téléviseur. Changez l'adaptateur graphique de votre ordinateur. Prenez connaissance des résolutions vidéo compatibles dans cette notice d'utilisation.
L'image paraît écrasée ou étirée bien que le format d'image soit correctement réglé (par exemple 4/3 ou 16/9).	L'équipement fournissant un signal au téléviseur est réglé sur un format d'image incorrect.	Sur l'équipement fournissant le signal au téléviseur, sélectionnez le format d'image approprié, par exemple 4/3 (ancien format conventionnel) ou 16/9, 1280 x 720 ou 1920 x 1080 pixels pour correspondre aux écrans larges.
Il n'y a pas d'image.	La luminosité et le contraste sont réglés au minimum.	Augmentez la luminosité et le contraste.
Il n'y a pas de son.	Le volume est réglé au minimum. Le son est coupé.	Montez le volume. Appuyez sur le bouton sourdine pour rallumer le son.

<b>Télécommande</b>		
<b>Problèmes</b>	<b>Causes possibles</b>	<b>Solutions</b>
Les boutons ne fonctionnent pas correctement ou la portée est réduite.	Les piles sont usées. Il y a un obstacle entre la télécommande et l'appareil.	Insérez des piles neuves. Enlevez les obstacles et dirigez la télécommande directement vers le capteur avant de l'appareil en veillant à ce qu'il n'y ait aucun obstacle.

<b>Puissance</b>		
<b>Problèmes</b>	<b>Causes possibles</b>	<b>Solutions</b>
Le téléviseur semble « mort » : rien ne fonctionne et aucun voyant ne s'allume.	Il n'y a pas d'alimentation secteur. L'interrupteur marche/arrêt principal est dans la position arrêt. Un fusible a grillé ou le disjoncteur s'est déclenché.	Contrôlez les interrupteurs marche/arrêt du téléviseur et de la prise secteur. Vérifiez que la prise secteur est sous tension. Contrôlez les fusibles et le disjoncteur de votre boîtier à fusibles principal. Recherchez la cause potentielle du problème avant de remplacer un fusible ou de réenclencher le disjoncteur.
L'appareil ne réagit pas à ses boutons de commandes ou aux commandes de la télécommande. L'appareil est bloqué en veille.	Le microcontrôleur est perturbé par des perturbations électriques.	Débranchez l'appareil de la prise secteur et attendez cinq minutes avant de réessayer. (Laissez le téléviseur débranché et contactez un réparateur si cela ne permet pas de régler le problème.)
Le téléviseur ne réagit pas à certains boutons de commandes du téléviseur ou de la télécommande.	La fonction de verrouillage chaîne, configuration, enfant ou clavier est activée (si existante).	Consultez les chapitres correspondants pour connaître les instructions d'utilisation.

## **Entretien**

Les dysfonctionnements précoces peuvent être évités. Utilisez votre produit avec soin et nettoyez-le régulièrement pour prolonger sa durée de vie. Éteignez toujours le téléviseur et débranchez toujours son cordon d'alimentation avant de commencer toute opération de nettoyage.

### **Nettoyer l'écran**

1. Il existe une méthode très efficace pour protéger durablement l'écran de la poussière. Humidifiez un chiffon doux avec une solution d'eau tiède additionnée d'un peu d'adoucissant textile ou de liquide vaisselle. Essorez le chiffon jusqu'à ce qu'il soit presque sec, puis utilisez-le pour essuyer l'écran.
2. Enlevez impérativement l'eau en excès de l'écran, puis laissez-le sécher à l'air libre avant d'allumer le téléviseur.

### **Nettoyer le boîtier**

Pour enlever les saletés et les poussières du boîtier, essuyez-le avec un chiffon doux, sec et ne peluchant pas. N'utilisez jamais de chiffon mouillé.



## MISE AU REBUT



En tant que revendeur, nous nous préoccupons de l'environnement. Aidez-nous en observant toutes les instructions de mise au rebut de vos produits, emballages et, le cas échéant, accessoires et piles. Nous devons tous œuvrer pour la protection des ressources naturelles et nous efforcer de recycler tous les matériaux d'une manière qui ne puisse nuire ni à notre santé ni à l'environnement. Nous devons tous nous conformer strictement aux lois et règlements de mise au rebut édicté par nos autorités locales. Évitez de jeter vos produits électriques défectueux ou obsolètes, et vos piles usagées, avec vos ordures ménagères.

Contactez votre revendeur ou vos autorités locales pour connaître les instructions de mise au rebut et de recyclage. Déposez les piles au point de collecte pour recyclage le plus proche de chez vous. Le guide d'instruction du produit vous indique exactement comment procéder pour enlever les piles usagées.

Nous nous excusons d'avance pour les désagréments causés par les quelques erreurs mineures que vous pourriez rencontrer, généralement dues aux constantes améliorations que nous apportons à nos produits.



CONSIGNE POUVANT VARIER LOCALEMENT > [WWW.CONSIGNESDETRI.FR](http://WWW.CONSIGNESDETRI.FR)

### Hotline Darty France

Quels que soient votre panne et le lieu d'achat de votre produit en France, avant de vous déplacer en magasin Darty, appelez le 0 978 970 970 (prix d'un appel local) 7j/7 et 24h/24.

### Hotline Vanden Borre

Le service après-vente est joignable au +32 2 334 00 00, du lundi au vendredi de 8h à 18h et le samedi de 9h à 18h.

# Fiche produit

## SPÉCIFICATIONS

MODÈLE	B4042FHD LED	
Dalle	Taille de la dalle	101 cm (40")
	Luminosité	250
	Contraste	4000/1
Résolution m x.	1928 x 1080	
Connectique	Logement CI	1
	USB	1
	HDMI	3
	YPbPr	1
	ENTRÉE AUDIO VIDÉO	1
	ENTRÉE AUDIO VGA/PC	1
	SORTIE COAXIALE	1
	CASQUE	1
	ENTRÉE D'ANTENNE	1
	PÉRITEL	1
Source d'alimentation	CA 100-240 V~ 50/60 Hz	
Puissance absorbée	Max. 70 W, Veille < 0,5 W	
Dimensions (L x P x H)	980 x 140 x 572 mm	
POIDS (net)	5,7 kg	

— Courant continu      ~ Courant alternatif

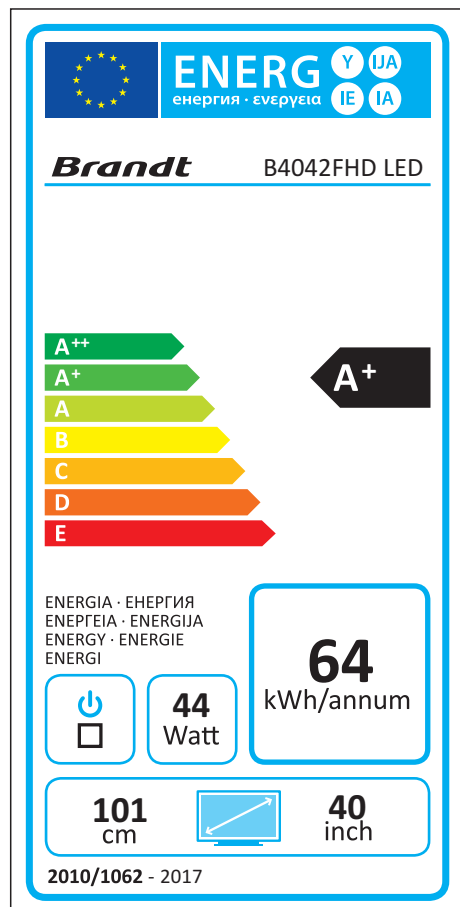

Consommation d'électricité en mode veille (approximative)	< 0,50 W
Résolution de l'écran	1920 x 1080 pixels

En raison des mises au point et améliorations constamment apportées à nos produits, de petites incohérences peuvent apparaître dans ces instructions. Veuillez nous excuser pour la gêne occasionnée.

Ets Darty & fils SAS © 14, route d'Aulnay 93140 Bondy France 13/12/2018

---

## EU Declaration of Conformity

*Déclaration UE de Conformité*

*EU- Conformiteitsverklaring*

*Declaración UE de conformidad*

*Declaração de conformidade da UE*

---

**Product Description –**

40" LED TV

*Description du produit :*

*Productbeschrijving:*

*Descripción del producto :*

*Descrição do produto:*

**Brand - Marque / Merk/ Marca:**

Brandt

**Model number - Référence commerciale** B4042FHD LED

*/ Modelnummer / Número de modelo /*

*Número do modelo :*

**We declare that the above product has been evaluated and deemed to comply with the requirements of the listed European Directives and standards:**

*Nous déclarons que le produit ci-dessus a été évalué et jugé conforme aux dispositions des directives et des normes européennes énumérées ci-après:*

*Wij verklaren dat het hierboven vermeld product is beoordeeld overeenkomstig en geacht te voldoen aan de eisen van genoemde Europese Richtlijnen en normen:*

*Declaramos que el producto mencionado anteriormente ha sido evaluado y se ha estimado que cumple con las normas y los requisitos de las Directivas Europeas enunciadas:*

*Declaramos que o produto apresentado acima foi avaliado e considerado em conformidade com os requisitos das diretivas e normas europeias listadas:*

**Radio Equipment directive (2014/53/EU) –**  
*Directive équipement radioélectrique (2014/53/UE)*  
*Radioapparatuur richtlijn (2014/53/EU)*  
*Directiva de equipos de radioeléctricos (2014/53/UE)*  
*Directiva de equipamentos de rádio (2014/53/UE)*

*The product is in accordance with the RED. Le produit est conforme à la directive RED. Het product is in overeenstemming met de RED.*  
*El producto cumple con el RED.*  
*O produto encontra-se em conformidade com a RED.*

**RoHS 2 Directive 2011/65/EU, 2017/2102 –**  
*Directive RoHS 2 2011/65/EU, 2017/2102 RoHS-2 richtlijn 2011/65/EU, 2017/2102*  
*Directiva RoHS 2 2011/65/UE, 2017/2102*

**ErP Directive (2009/125/EC) – Directive ErP (2009/125/CE)**  
*ErP richtlijn (2009/125/EC) Directiva ErP (2009/125/CE)*

EN 60065:2014  
EN 62311:2008  
EN 55032:2015  
EN 61000-3-2:2014  
EN 61000-3-3:2013  
EN 55035:2017  
EN 303 340V1.1.2

**Notified Body: SGS**  
*Organisme Notifié*  
*Aangemelde instantie*  
*Organismo notificado*  
*Organismo notificado*

CE

**The person responsible for this declaration is:**  
*Le responsable de cette déclaration est :*  
*De verantwoordelijke persoon voor deze verklaring is:*  
*La persona responsable de esta declaración es:*  
*A pessoa responsável por esta declaração é:*

**Name - Nom -:** Hervé HEDOUIS  
**Position - Poste:** General Manager Direct Sourcing  
**Signature - Signature:**

Place, Date / Lieu, Date :

Bondy, 21/02/2019

