

JBL

BARRE DE SON BAR STUDIO

MANUEL D'UTILISATION



Besoin d'aide ?

Rendez-vous sur votre communauté <https://sav.darty.com>





JBL BAR STUDIO



 DOLBY AUDIO™

 HIGH DEFINITION MULTIMEDIA INTERFACE

 Bluetooth®

MODE D'EMPLOI

TABLE DES MATIÈRES

1. INTRODUCTION	3	9. SPÉCIFICATIONS DU PRODUIT	7
2. CONTENU DE L'EMBALLAGE	3	GÉNÉRALITÉS	7
3. EMPLACEMENT DE VOTRE BARRE DE SON	3	ENTRÉES ET SORTIES	7
POSITIONNEMENT DE LA BARRE DE SON SUR UNE TABLE	3	SECTION BLUETOOTH	7
MONTAGE MURAL DE LA BARRE DE SON	3	DIMENSIONS ET POIDS DU PRODUIT	7
4. BRANCHEMENT DE VOTRE BARRE DE SON	4	10. RÉOLUTION DES PROBLÈMES	8
BRANCHEMENT DE LA BARRE DE SON À VOTRE TV	4	SYSTÈME	8
BRANCHEMENT DE LA BARRE DE SON À D'AUTRES APPAREILS	4	SON	8
BRANCHEMENT ÉLECTRIQUE DE VOTRE SYSTÈME DE BARRE DE SON	4	BLUETOOTH	8
5. UTILISATION DE VOTRE SYSTÈME DE BARRE DE SON	4	TÉLÉCOMMANDE	8
COMMANDES	4		
UTILISATION DU BLUETOOTH AVEC VOTRE BARRE DE SON	5		
UTILISATION D'UN PÉRIPHÉRIQUE USB	5		
6. RÉGLAGES DU SON	6		
AVANT DE COMMENCER	6		
RÉGLAGE DU VOLUME	6		
CHOIX DE L'EFFET AUDIO	6		
7. RÉACTION AUX COMMANDES DE LA TÉLÉCOMMANDE DE VOTRE TÉLÉVISEUR	6		
POUR LA PLUPART DES TÉLÉVISEURS SAMSUNG, LG, SONY ET VIZIO	6		
POUR LES AUTRES TÉLÉVISEURS	7		
8. SYSTÈME	7		
1. VEILLE AUTOMATIQUE	7		
2. RÉVEIL AUTOMATIQUE	7		
3. APPLIQUER LES PARAMÈTRE D'USINE	7		
4. MISE À JOUR DU LOGICIEL	7		

1. INTRODUCTION

Nous vous remercions pour votre achat de la JBL BAR STUDIO. La JBL BAR STUDIO est conçue pour apporter une expérience sonore extraordinaire à votre système de divertissement à domicile. Nous vous conseillons de prendre quelques minutes pour parcourir ce manuel, qui décrit le produit et inclut des instructions pas à pas pour vous aider dans l'installation et la mise en route.

NOUS CONTACTER : pour toute question sur la JBL BAR STUDIO, son installation ou son fonctionnement, veuillez contacter votre détaillant ou installateur, ou visitez notre site Web sur : www.jbl.com.

2. CONTENU DE LA BOÎTE

Barre de son



x1

Télécommande

Pile télécommande modèle : CR2025



Adaptateur électrique
(1200 mm, 4 pi.)



Câbles d'alimentation*
(1 500 mm, 5 pi.)



Câble optique
(1200 mm, 4 pi.)

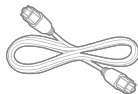

Câble AUX
(1200 mm, 4 pi.)

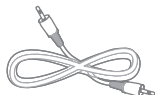

* Les types et le nombre de câbles d'alimentation varient selon les régions.

Supports pour montage mural

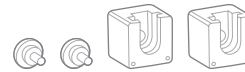

x1

Informations sur le produit et guide de montage mural



x1

3. EMPLACEMENT DE VOTRE BARRE DE SON

3a. Positionnement de la barre de son sur une table

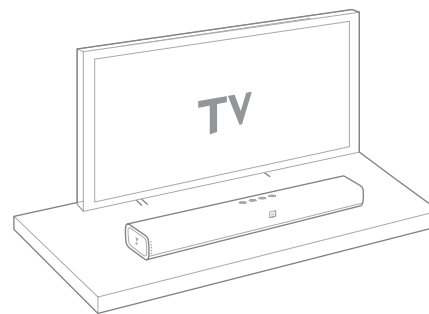

3b. Montage mural de la barre de son

Utilisez de la bande adhésive pour coller le guide papier de montage mural sur la paroi, enfoncez un crayon au centre de chaque trou de montage afin de marquer l'emplacement du support mural puis retirez le papier.

x1

x1

x1

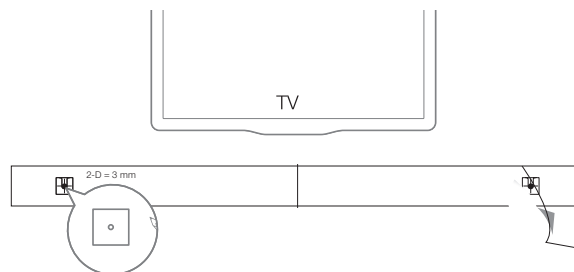

Vissez les fixations murales sur le repère au crayon, vissez le goujon de fixation fileté à l'arrière de la barre de son puis accrochez la barre de son au mur.

x1

x1

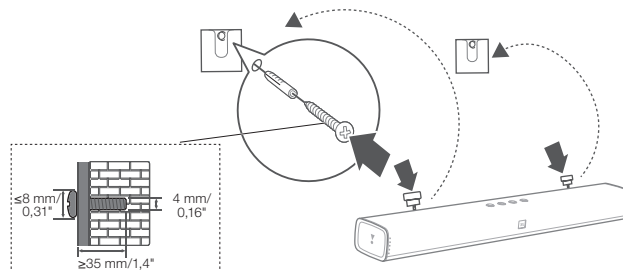

4. BRANCHEMENT DE VOTRE BARRE DE SON

Cette section vous aide à connecter votre barre de son à un téléviseur et à d'autres appareils et de configurer l'ensemble du système.

Branchement de la barre de son à votre téléviseur

Branchement de votre barre de son à un téléviseur. Vous pouvez écouter le son des programmes de télévision sur votre barre de son.

Branchement au téléviseur par HDMI (ARC)

Une connexion HDMI supporte l'audio numérique et c'est la meilleure option de branchement à votre barre de son. Si votre téléviseur supporte le HDMI ARC, vous pouvez entendre le son sur votre barre de son en utilisant un seul câble HDMI.

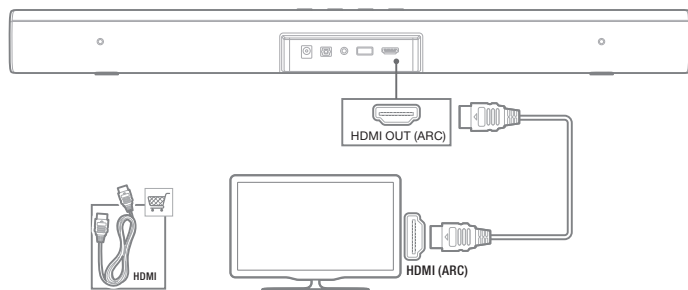

Remarque : confirmez que la fonction HDMI CEC de votre téléviseur est activée.

Branchement au téléviseur par optique

Une connexion optique supporte l'audio numérique, elle peut remplacer une connexion audio HDMI.

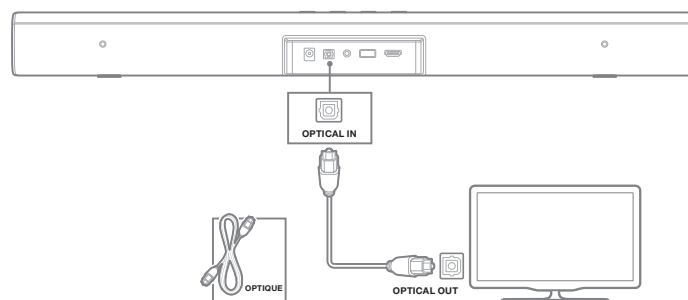

Remarque : confirmez les réglages audio de votre téléviseur pour supporter des « enceintes externes » et désactivez les haut-parleurs intégrés du téléviseur.

Branchement de la barre de son à d'autres appareils

Branchement d'appareils par des câbles audio analogique

Avec un câble analogique, connectez AUX-IN (prise 3,5 mm) de votre barre de son aux connecteurs AUX-OUT / 3,5 mm de vos appareils portatifs.

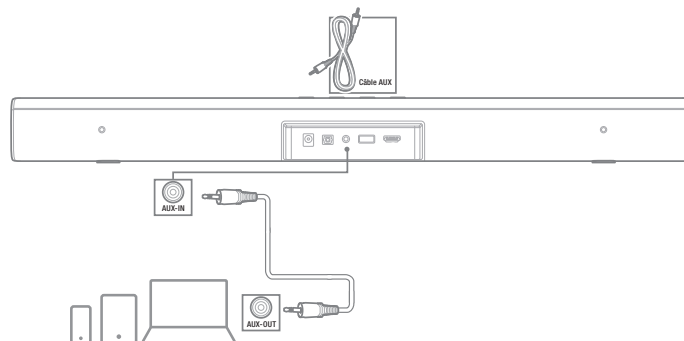

Branchement électrique de votre système de barre de son

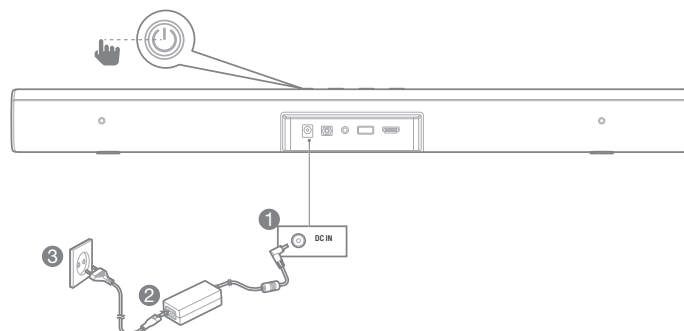

5. UTILISATION DE VOTRE SYSTÈME DE BARRE DE SON

1. Commandes

a. Utilisation des commandes du panneau supérieur

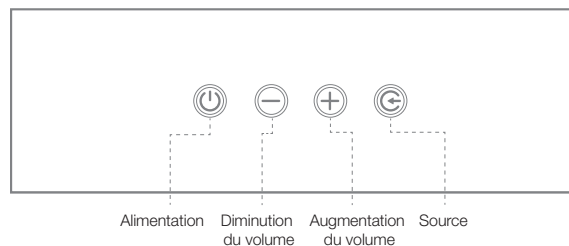

b. Utilisation de la télécommande

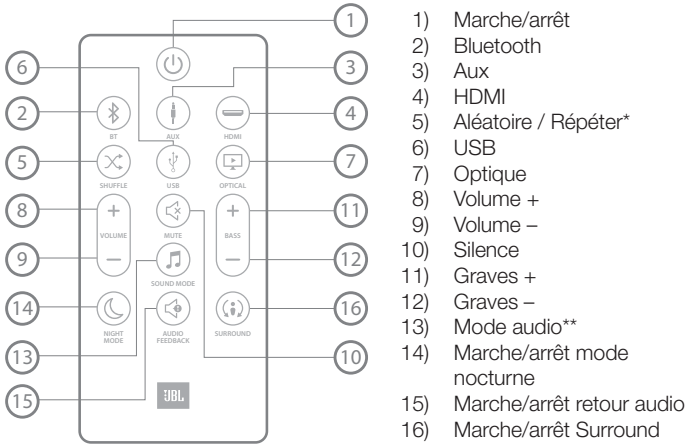

* Pour la lecture USB uniquement, choisissez aléatoire / répéter tout / répéter un / désactivé.
 ** Choisissez parmi les modes audio standard / cinéma / musique / voix / sports.

c. Signification de la LED de source



3. Utilisation d'un périphérique USB

Lisez des fichiers musicaux de dispositifs de stockage USB sur la barre de son.

1. Connectez une clé USB 2.0 à votre barre de son au dos de votre appareil.
2. Appuyez sur le bouton « USB » de la télécommande. Si l'USB est détecté, la musique démarre automatiquement.

Aléatoire

Appuyez sur le bouton « ALÉATOIRE » pour choisir parmi aléatoire / répéter tout / répéter un / désactivé.

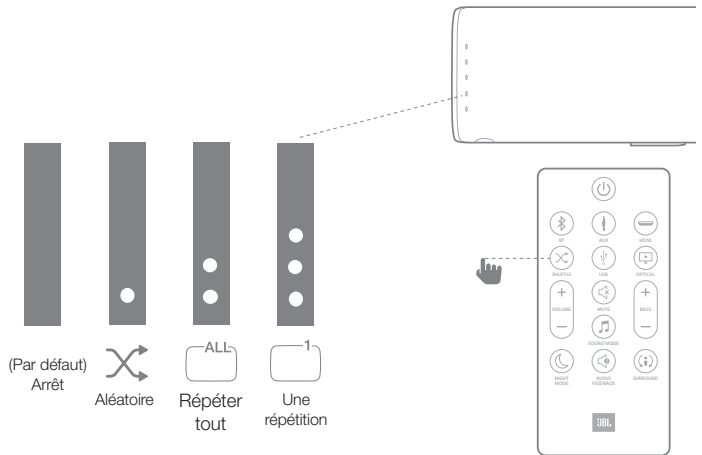

2. Utilisation du Bluetooth avec votre barre de son

- Appuyez sur le bouton Bluetooth de la télécommande pour sélectionner la source Bluetooth.



- Sélectionnez « JBL Bar Studio » pour le jumelage avec la barre de son.
Étapes : Réglages -> Bluetooth -> JBL Bar Studio

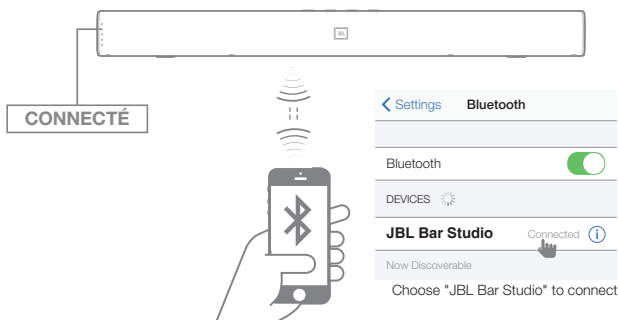

Avant de connecter un appareil USB, soyez conscient de ces points :

- La séquence de lecture correspond à l'adresse physique réelle du périphérique USB.
- Cette barre de son peut uniquement lire les fichiers dont les noms contiennent des caractères anglais. Les autres langues et symboles peuvent ne pas être reconnus.
- Ne retirez pas le périphérique USB pendant qu'il transfère des fichiers.
- Les fichiers musicaux protégés par DRM (MP3, WMA) des sites Internet commerciaux ne peuvent pas être lus.

Périphériques USB compatibles

- Lecteur MP3 : Lecteur MP3 de type Flash.
- Clé Flash USB : Appareils compatibles USB 2.0.
- Certains périphériques USB peuvent ne pas être reconnus.

Exigences relatives aux appareils USB

- Les appareils qui requièrent l'installation de programmes supplémentaires connectés à un ordinateur, ne sont pas supportés.
- Ne retirez pas le périphérique USB pendant son utilisation.
- La recherche sur un appareil USB de grande capacité peut dépasser quelques minutes. La barre de son ne reconnaît pas les périphériques USB contenant 2000 fichiers ou plus.
- La prise USB de la barre de son ne peut pas être connectée à un PC. Votre barre de son ne peut pas être utilisée comme dispositif de stockage.
- Les systèmes de fichiers exFAT et NTFS ne sont pas supportés sur cet appareil. (Les systèmes FAT16/FAT32 sont reconnus.)

- En fonction des appareils, il est possible que ceux cités ci-dessous ne soient pas reconnus.
 - Disque dur externe
 - Lecteurs de cartes
 - Appareils verrouillés
 - Périphériques USB type disque dur
 - Hub USB
 - Utilisation d'une rallonge USB
 - iPhone / iPod / iPad
 - Appareil Android

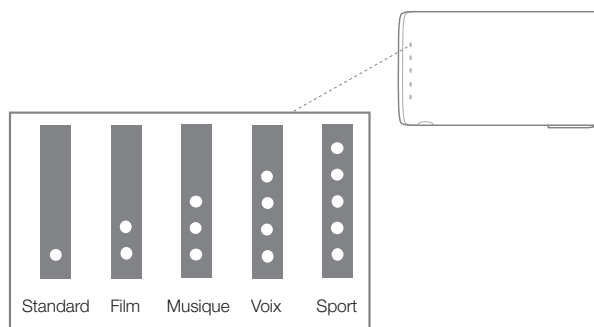

6. RÉGLAGES DU SON

Cette section vous aide à choisir le son parfait pour votre vidéo ou votre musique.

Avant de commencer

- Effectuez les connexions nécessaires décrites dans le mode d'emploi.
- Sur la barre de son, choisissez la source correspondante pour d'autres appareils.



Réglage du volume

- Appuyez sur les boutons VOLUME +/- pour augmenter ou réduire le volume.
- Pour couper le son, appuyez sur le bouton SILENCE.
- Pour restaurer le son, appuyez sur le bouton SILENCE ou appuyez sur un bouton VOLUME +/-.

Choix de l'effet audio

1. Mode du son d'ambiance Surround

- Expérimentez une expérience audio immersive avec le mode de son d'ambiance surround de JBL.
- Appuyez sur le bouton SURROUND pour activer ou désactiver le mode d'ambiance surround.

Comportement de la LED	
Surround actif	 La LED clignote blanche 2 fois, puis reste blanche et fixe 5 secondes.
Surround désactivé	 La LED clignote blanche 2 fois.

- Actif : crée une expérience d'écoute d'ambiance surround.
- Désactivé : son stéréo deux canaux. L'idéal pour écouter de la musique.

2. Graves

- Appuyez sur GRAVES +/- pour modifier le niveau des basses fréquences.



3. Mode audio

- Sélectionnez les modes audio prédéterminés en fonction de votre vidéo ou musique.
- Appuyez sur le bouton MODE AUDIO pour choisir une option audio.
- Sélectionnez le mode STANDARD si vous voulez profiter du son original.
- Sélectionnez le mode MUSIQUE, CINEMA, VOIX, SPORT en fonction du contenu que vous utilisez

4. Mode nocturne

- Pour une écoute tranquille, le mode nocturne diminue le volume des sons forts diffusés.
- Le mode nocturne est disponible uniquement pour les bandes son Dolby Digital.
- Appuyez sur le bouton MODE NOCTURNE pour activer ou désactiver le mode nocturne.

Comportement de la LED



Mode nocturne activé	 La LED clignote blanche 2 fois, puis reste blanche et fixe 5 secondes.
Mode nocturne désactivé	 La LED clignote blanche 2 fois.

5. Retour audio

Le retour audio active les sons qui signalent certaines fonctionnalités du produit. Lorsque le retour audio est activé, vous entendez des tonalités pour certaines actions sur la JBL Bar Studio :

- Passage au jumelage Bluetooth.
- Un appareil Bluetooth est connecté.
- Volume maximal atteint.
- Surround mode actif / désactivé

Comportement de la LED

Retour audio actif	 La LED clignote blanche 2 fois, puis reste blanche et fixe 5 secondes.
Retour audio désactivé	 La LED clignote blanche 2 fois.

Appuyez 5 secondes sur le bouton AUDIO pour réinitialiser les réglages audio par défaut.

7. RÉACTION AUX COMMANDES DE LA TÉLÉCOMMANDE DE VOTRE TÉLÉVISEUR

Utilisez la télécommande de votre téléviseur pour commander votre barre de son

7a. Pour la plupart des téléviseurs Samsung, LG, Sony et Vizio*

La barre de son réagit automatiquement à la télécommande de votre téléviseur. Les fonctions contrôlables sont l'augmentation / la diminution du volume et du silence. Appuyez longuement sur le bouton ALÉATOIRE de la télécommande de la barre de son si vous souhaitez désactiver cette fonction.

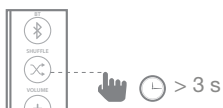

* Pour les modèles de téléviseurs non-compatibles, veuillez suivre la section 7b et effectuer l'apprentissage de télécommande IR

Remarque :

- Veuillez à ce que la sortie audio de votre téléviseur soit réglée sur « Enceinte externe ».
- Selon la télécommande, cette fonction peut ne pas bien fonctionner.
- Cette fonction n'agit pas sur la télécommande magique des téléviseurs LG.
- Cette fonction peut ne pas bien fonctionner lorsque le HDMI CEC est actif.
- Certaines télécommandes peuvent ne pas fonctionner si vous appuyez plusieurs fois sur le bouton de volume.
- Si la télécommande de votre téléviseur n'est pas supportée, suivez la section 7b et effectuez un apprentissage de télécommande IR.

7b. Pour d'autres téléviseurs, effectuez un apprentissage de télécommande IR.

Pour programmer la barre de son afin qu'elle réponde à la télécommande de votre téléviseur, exécutez les étapes suivantes. Premièrement, enfoncez longuement les boutons VOLUME+ et SOURCE pour passer au mode d'apprentissage.

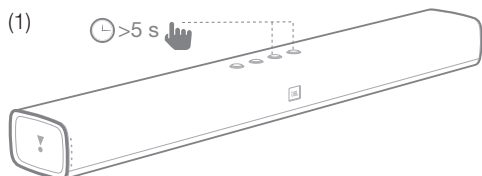

Puis appuyez le bouton Marche/arrêt de la barre de son et sur le bouton Marche/arrêt de la télécommande du téléviseur.

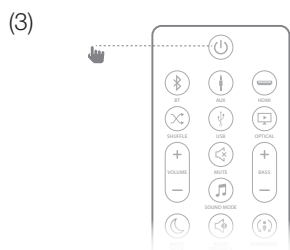
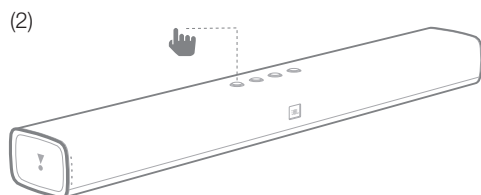

Suivez la même procédure pour VOLUME - et VOLUME +. Pour couper le son, appuyez sur les boutons VOLUME + et VOLUME - de la barre de son et appuyez sur le bouton SILENCE de la télécommande du téléviseur. Enfoncez à nouveau pendant 5 secondes les boutons VOLUME+ et SOURCE sur la barre de son et celle-ci répond à présent à la télécommande de votre téléviseur*.

* Selon les modèles de téléviseurs, la barre de son peut ne pas réagir à leur télécommande.

8. SYSTÈME

1. Veille automatique

Cette barre de son se met automatiquement en veille après 10 minutes d'inactivité des boutons et sans lecture audio/vidéo depuis un appareil connecté.

2. Réveil automatique

La barre de son inclut un détecteur de signal qui peut automatiquement* allumer l'appareil lorsqu'il détecte un signal audio de la dernière connexion détectée, par ex. une source AUX, optique, Bluetooth ou HDMI.

* Selon les modèles de téléviseurs ou les périphériques sources, certains appareils peuvent être incapables de réveiller la barre de son automatiquement.

3. Appliquer les réglages d'usine

Réinitialise cette barre de son aux paramètres par défaut programmés à l'usine.

- Dans tout mode source, appuyez longtemps sur les boutons VOLUME -, VOLUME + et SOURCE du panneau supérieur de la barre de son.

4. Mise à jour du logiciel

JBL peut proposer dans le futur des mises à jour du micrologiciel du système de la barre de son. Si une mise à jour est disponible, vous pouvez actualiser le micrologiciel via une clé USB qui contient le dispositif. Veuillez visiter www.JBL.com ou contacter le centre d'appel de JBL pour recevoir plus d'informations sur le téléchargement des fichiers de mise à jour.

9. SPÉCIFICATIONS DU PRODUIT

Généralités

- Entrée de l'alimentation : 19 VCC, 2,0 A
- Puissance totale maximale : 30 W
- Consommation en mode veille : < 0,5 W
- Tailles des haut-parleurs de la barre de son : 2 haut-parleurs graves 50 mm (2"), 2 haut-parleurs aigus 38 mm (1,5")
- Pression sonore max. : 90 dB
- Réponse en fréquence : 60 Hz - 20 kHz
- Température de fonctionnement : 0 °C - 45 °C

Entrées et sorties

- Sortie vidéo HDMI (avec Canal de retour audio) : 1
- Version HDCP HDMI : 1.4
- Entrées audio : 1 analogique, 1 optique, Bluetooth, USB

Section Bluetooth

- Version Bluetooth : 4.2
- Plage de fréquences du Bluetooth : 2402 MHz - 2480 MHz
- Puissance maximale d'émission : 9 dBm (EIRP)
- Type de modulation : GFSK, $\pi/4$ DQPSK, 8DPSK

Dimensions et poids du produit

- Dimensions de la barre de son (L x H x P) : 614 x 58 x 86 (mm) \ 24,2" x 2,3" x 3,4"
- Poids de la barre de son : 1,4 kg \ 3,1 lbs
- Dimensions de l'emballage (L x H x P) : 852 x 126 x 146 (mm) \ 33,5" x 5,0" x 5,7"
- Poids de l'emballage (brut) : 2,76 kg \ 6,1 lbs

Remarque : la JBL Bar Studio reconnaît uniquement les fréquences d'échantillonnage audio ≤ 96 k et ne peut pas utiliser un contenu audio > 96 k. Des bruits inattendus seront produits si vous lisez un contenu audio avec une fréquence > 96 k.

10. RÉOLUTION DES PROBLÈMES

Si vous rencontrez des problèmes lors de l'utilisation de ce produit, vérifiez les points suivants avant de requérir le service.

Systeme

L'appareil ne s'allume pas.

- Vérifiez si le cordon secteur est branché à la prise et à la barre de son.

Son

Aucun son de la barre de son.

- Vérifiez que le son n'est pas coupé sur la barre de son.
- Sur la télécommande, sélectionnez la source d'entrée audio correcte
- Connectez le câble audio de votre barre de son à votre téléviseur ou à d'autres appareils.
- Réinitialisez votre barre de son de ses réglages d'usine en appuyant longuement sur les boutons VOLUME -, VOLUME + et SOURCE du panneau supérieur de la barre de son.

Le son est étrange après un réglage des paramètres audio.

- Réinitialisez les paramètres audio en appuyant 5 secondes sur le bouton AUDIO de la télécommande.

Son déformé ou écho.

- Si vous diffusez le son du téléviseur sur la barre de son, veillez à couper le son du téléviseur.

Bluetooth

Un appareil source ne peut pas se connecter à la barre de son.

- Vous n'avez pas activé la fonction Bluetooth de l'appareil source. Consultez le mode d'emploi de l'appareil source pour savoir comment activer la fonction.
- La barre de son est déjà connectée à un autre appareil Bluetooth. Appuyez longuement sur le bouton Bluetooth de votre télécommande pour déconnecter l'appareil source connecté, puis réessayez.
- Redémarrez votre appareil Bluetooth et réessayez de le jumeler à la barre de son.

La qualité de la lecture audio depuis un appareil Bluetooth est mauvaise.

- La réception Bluetooth est mauvaise. Rapprochez l'appareil source de la barre de son ou retirez tout obstacle entre l'appareil source et la barre de son.

L'appareil Bluetooth connecté se connecte et se déconnecte constamment.

- La réception Bluetooth est mauvaise. Rapprochez votre appareil source à la barre de son ou retirez tout obstacle entre votre appareil Bluetooth et la barre de son.
- Avec certains appareils Bluetooth, la connexion Bluetooth peut être désactivée automatiquement pour économiser l'énergie. Cela n'indique pas un dysfonctionnement de la barre de son.

Télécommande

La télécommande ne fonctionne pas.

- Vérifiez si les piles sont épuisées et remplacez-les par des piles neuves.
- Si la distance entre la télécommande et l'appareil principal est trop grande, rapprochez-la de l'appareil.

Торговая марка	: JBL
Назначение товара	: Активная акустическая система
Изготовитель	: Харман Интернешнл Индастриз Инкорпорейтед, США, 06901 Коннектикут, г.Стэмфорд, Атлантик Стрит 400, офис 1500
Страна происхождения	: Китай
Импортер в Россию	: ООО «ХАРМАН РУС СиАйЭс», Россия, 127018, г.Москва, ул. Двинцев, д.12, к 1
Гарантийный период	: 1 год
Информация о сервисных центрах	: www.harman.com/ru тел. +7-800-700-0467
Срок службы	: 5 лет
Товар сертифицирован	: 
Дата производства	: Дата изготовления устройства определяется по двум буквенным обозначениям из второй группы символов серийного номера изделия, следующих после разделительного знака «-». Кодировка соответствует порядку букв латинского алфавита, начиная с января 2010 года: 000000-MY0000000, где «М» - месяц производства (А - январь, В - февраль, С - март и т.д.) и «Y» - год производства (А - 2010, В - 2011, С - 2012 и т.д.).



HARMAN International Industries, Incorporated
8500 Balboa Boulevard, Northridge, CA 91329
USA
www.jbl.com

© 2017 HARMAN International Industries, Incorporated. Tous droits réservés. JBL est une marque commerciale de HARMAN International Industries, Incorporated, déposée aux États-Unis et/ou dans d'autres pays. Les caractéristiques, les spécifications et l'aspect sont susceptibles d'être modifiés sans préavis. La marque et les logos Bluetooth® sont des marques déposées appartenant à Bluetooth SIG, Inc. et toute utilisation de ces marques par HARMAN International Industries, Incorporated, fait l'objet d'une licence. Les autres marques et appellations commerciales sont celles de leurs propriétaires respectifs. Les termes HDMI, le logo HDMI et High-Definition Multimedia Interface sont des marques commerciales ou des marques commerciales déposées de HDMI Licensing LLC aux États-Unis et dans d'autres pays. Dolby, Dolby Audio, Pro Logic et le symbole du double D sont des marques commerciales de Dolby Laboratories.

TR04281_A



JBL Bar Studio

2.0-Channel Soundbar with Bluetooth

Quick Start Guide

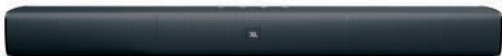

Note: For complete information about using all of your JBL Bar Studio, download the full Owner's Manual from www.jbl.com.

1 What's in the box

Soundbar



Remote Control



Power Adaptor
(4ft, 1200mm)

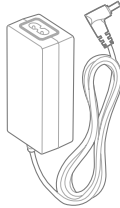

Power Cables*
(5ft, 1500mm)



Optical Cable
(4ft, 1200mm)



AUX cable
(4ft, 1200mm)



Wall-Mount Brackets

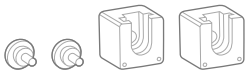

Product Information &
Wall-mounted guide



*Power cable types and numbers varied by regions

2 Place your soundbar

2a. Place the Soundbar on the table

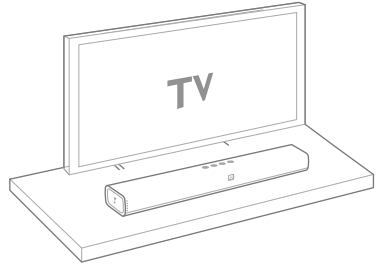

2b. Wall mount the SoundBar

Use tape to stick the wall-mounted paper guide on the wall, push a pen tip through the center of each mounting hole to mark the wall-mounted bracket location and remove the paper.

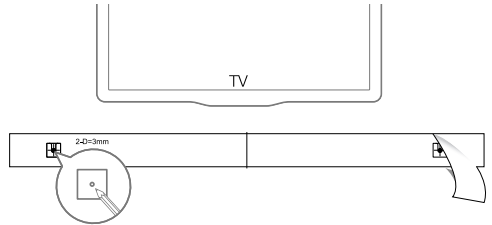

Screw the wall mount brackets on the pen mark; screw the threaded mounting post into the back of the soundbar; then hook the soundbar on the wall.

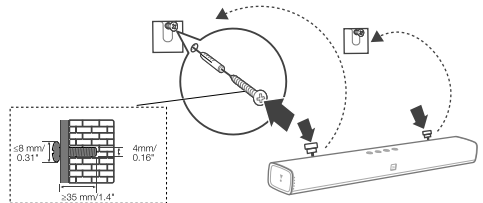

3 Connect your soundbar

3a. Connect to your TV

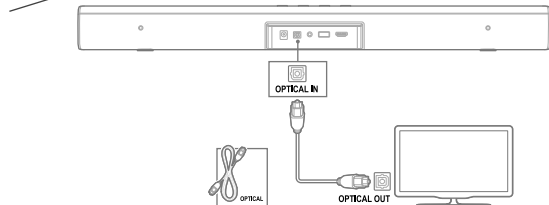
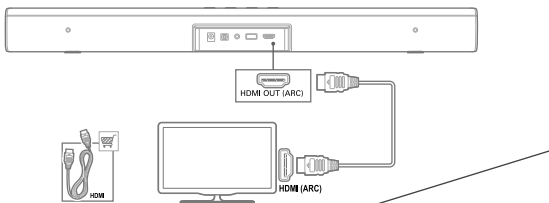

3b. Connect to other devices

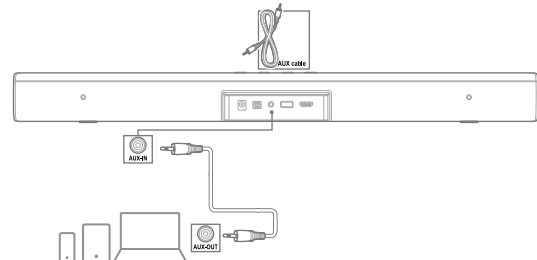

4 Power your system

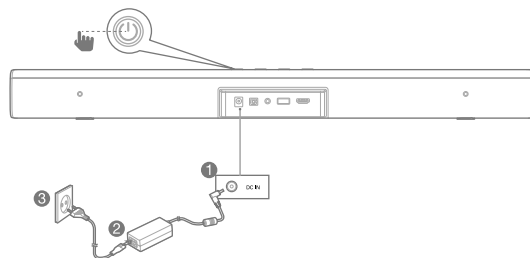

5 Control your soundbar

5a. Top Panel

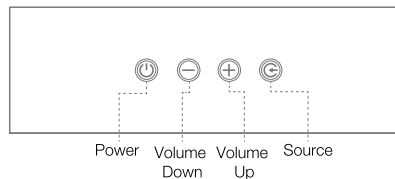

5b. Remote control

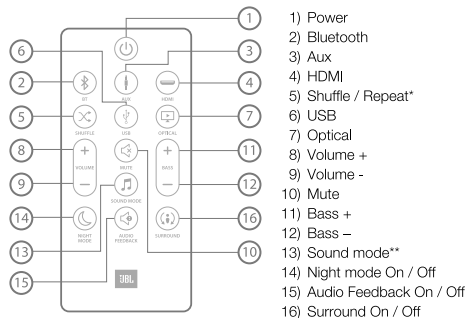

*For USB playback only; switch between shuffle/ repeat all/ repeat one/ off

**Switch between standard/ movie/ music/ voice/ sports sound mode

6 LED indication

6a. Source LED Behavior

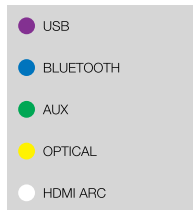

6b. Sound Mode LED Behavior

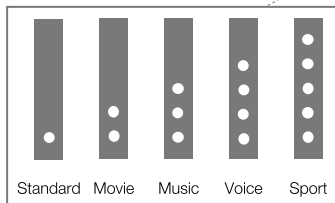

7 Bluetooth connection

7a. Press Remote Control Bluetooth button to enter Bluetooth source

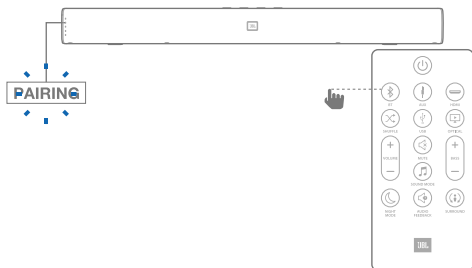

7b. Click "JBL Bar Studio" on mobile phone

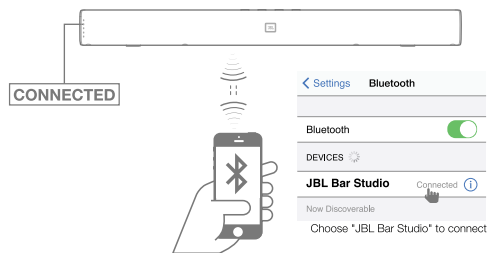

Remark: Press and hold remote control Bluetooth button for 3 seconds if you want to pair another mobile device

8 Respond to Your TV Remote Control

Use your own TV remote control to control your soundbar

8a. For most Samsung, LG, Sony and Vizio TVs*

The soundbar responds to your TV remote control automatically. Press and hold soundbar remote control SHUFFLE button if you want to disable this function.



*For non-compatible TV models, please follow section 8b and do IR remote learning

8b. For other TVs, do IR remote learning

To program the soundbar to respond to your TV remote control, follow these steps. First, press and hold VOLUME+ and SOURCE button to enter learning mode.

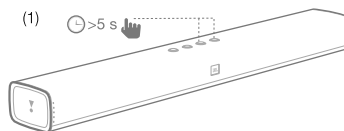

Then, press POWER button on the soundbar and press POWER button on the TV remote control

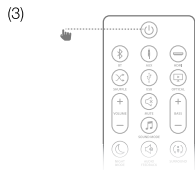
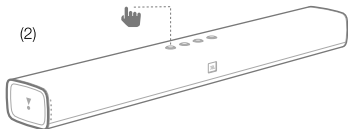

Follow the same procedure for VOLUME - and VOLUME + . For mute, press both VOLUME + and VOLUME - button on soundbar and press MUTE button on TV remote control. Press and hold VOLUME+ and SOURCE button on soundbar again for 5 seconds and now your soundbar responds to your TV remote control.

9 Product Specifications

Model	Bar Studio
Power Input	19VDC, 2.0A
Total Maximun Power	30W
Soundbar Transducer Size	2 x 2" woofer 2 x 1.5" tweeter
Max SPL	90db
Frequency Response	60Hz - 20KHz
Operating Temperature	0°C - 45°C

HDMI Video Output (with Audio Return Channel)	1
HDMI HDCP Version	1.4
Audio inputs	1 Analog, 1 Optical, Bluetooth, USB
Bluetooth Version	4.2
Bluetooth Frequency Range	2402MHz - 2480MHz
Max Transmitting Power	9dBm (EIRP)
Modulation Type	GFSK, π/4 DQPSK, 8DPSK

Soundbar Dimensions (W x H x D)	614 x 58 x 86 (mm) \ 24.2" x 2.3" x 3.4"
Soundbar Weight	1.4kg \ 3.1 lbs
Packaging Dimensions (W x H x D)	852 x 126 x 146 (mm) \ 33.5" x 5.0" x 5.7"
Packaging Weight (Gross)	2.76kg \ 6.1 lbs



WARNING / AVERTISSEMENT:

Do not ingest the battery, Chemical Burn Hazard

(The remote control supplied with) This product contains a coin/button cell battery. If the coin/button cell battery is swallowed, it can cause severe internal burns in just 2 hours and can lead to death.

Keep new and used batteries away from children.

If the battery compartment does not close securely, stop using the product and keep it away from children.

If you think batteries might have been swallowed or placed inside any part of the body, seek immediate medical attention.

Ne pas avaler la pile, risque de brûlure chimique. (La télécommande fournie avec) Ce produit contient une pile pièce / bouton. Si la pile pièce / bouton est avalée, cela peut entraîner de graves brûlures internes en seulement 2 heures et aboutir au décès.

Conservez les piles neuves et usées hors de portée des enfants. Si le logement de la pile ne se ferme pas parfaitement, n'utilisez plus le produit et conservez-le hors de portée des enfants.

Si vous pensez qu'une pile pourrait avoir été avalée ou introduite dans une partie du corps, consultez un médecin immédiatement.

CAUTION / MISE EN GARDE:

Danger of explosion if battery is incorrectly replaced. Replace only with the same or equivalent type.

Danger d'explosion si la pile est incorrectement remplacée. Remplacez-la uniquement par une pile identique ou d'un type équivalent.

Este equipamento opera em caráter secundário, isto é, não tem direito a proteção contra interferência prejudicial, mesmo de estações do mesmo tipo, e não pode causar interferência a sistemas operando em caráter primário"

Este produto está homologado pela ANATEL, de acordo com os procedimentos regulamentados pela Resolução 242/2000, e atende aos requisitos técnicos aplicados.

Para maiores informações, consulte o site da ANATEL – www.anatel.gov.br



Торговая марка: JBL
Назначение товара: Активная акустическая система
Изготовитель: Харман Интернешнл Индастриз Инкорпорейтед, США, 06901 Коннектикут, г.Стэмфорд, Атлантик Стрит 400, офис 1500
Страна происхождения: Китай
Импортер в Россию: ООО "ХАРМАН РУС СилэйЭс", Россия, 127018, г.Москва, ул. Двинцев, д.12, к 1
Гарантийный период: 1 год
Информация о сервисных центрах:
www.harman.com/ru тел. +7-800-700-0467
Срок службы: 5 лет

ЕвРе
Дата производства: Дата изготовления устройства определяется по двум буквенным обозначениям из второй группы символов серийного номера изделия, следующих после разделительного знака «-». Кодировка соответствует порядку букв латинского алфавита, начиная с января 2010 года: 00000-ИХ000000, где «И» - месяц производства (А - январь, В - февраль, С - март и т.д.) и «Х» - год производства (А - 2010, В - 2011, С - 2012 и т.д.).



The Bluetooth® word mark and logos are registered trademarks owned by Bluetooth SIG, Inc. and any use of such marks by HARMAN International Industries, Incorporated is under license. Other trademarks and trade names are those of their respective owners.

The terms HDMI, the HDMI logo, and High-Definition Multimedia Interface are trademarks or registered trademarks of HDMI Licensing LLC in the United States and other countries.

Manufactured under license from Dolby Laboratories. Dolby, Dolby Audio, Pro Logic and the double-D symbol are trademarks of Dolby Laboratories.

Remarque : Pour obtenir des informations complètes sur toutes les possibilités d'utilisation de votre JBL Bar Studio, téléchargez le mode d'emploi intégral depuis www.jbl.com.

1 Contenu de la boîte

Barre de son, Télécommande, Adaptateur secteur (4 pi., 1200mm), Câbles d'alimentation* (5 pi., 1500mm), Câble optique (4 pi., 1200mm), Câble AUX (4 pi., 1200mm), Supports mural, Informations sur le produit et guide de montage mural

*Les types et le nombre de câbles d'alimentation varient selon les régions.

2 Positionner votre barre de son

2a. Placer la barre de son sur une table

2b. Montage mural de la barre de son

Utilisez de la bande adhésive pour coller le guide papier de montage mural sur la paroi, enfoncez un crayon au centre de chaque trou de montage afin de marquer l'emplacement du support mural puis retirez le papier.

Vissez les fixations murales sur le repère au crayon, vissez le goujon de fixation fileté à l'arrière de la barre de son puis accrochez la barre de son au mur.

3 Branchement de votre barre de son

3a. Branchement à votre téléviseur
HDMI OUT (ARC), HDMI, HDMI (ARC), OPTICAL IN, OPTICAL, OPTICAL OUT

3b. Connexion à d'autres appareils
Câble AUX, AUX IN, AUX OUT

4 Alimenter votre système

DC IN

5 Commander votre barre de son

5a. Panneau supérieur

Alimentation, Diminution du volume, Augmentation du volume, Source

5b. Télécommande

- | | |
|------------------------------|-----------------------------------|
| 1) Alimentation | 10) Silence |
| 2) Bluetooth | 11) Graves + |
| 3) AUX | 12) Graves - |
| 4) HDMI | 13) Mode audio** |
| 5) Aléatoire/
Répétition* | 14) Marche/arrêt mode nocturne |
| 6) USB | 15) Marche/arrêt du retour sonore |
| 7) OPTICAL | 16) Marche/arrêt surround |
| 8) Volume + | |
| 9) Volume - | |

* Pour la lecture USB uniquement, choisissez aléatoire/répéter tout/répéter un/désactivé

** Commute les modes audio standard/ musique/ voix/film/sports

6 Témoin à LED

6a. Signification de la LED de source

USB, BLUETOOTH, AUX, OPTICAL, HDMI ARC

6b. Signification de la LED de mode audio

Standard, cinéma, musique, voix, sport

7 Connexion Bluetooth

7a. Appuyez sur le bouton Bluetooth de la télécommande pour choisir la source Bluetooth JUMELAGE

7b. Appuyez sur « JBL Bar Studio » sur un téléphone mobile CONNECTÉ

Choisissez « JBL Bar Studio » pour vous connecter. Remarque : enfoncez et maintenez 3 secondes le bouton Bluetooth de la télécommande si vous voulez jumeler un autre appareil mobile

8 Réponse à la télécommande de votre téléviseur

Utilisez la télécommande de votre téléviseur pour commander votre barre de son.

8a. Avec la plupart des téléviseurs Samsung, LG, Sony et Vizio*

La barre de son réagit automatiquement à la télécommande de votre téléviseur. Enfoncez et maintenez le bouton SHUFFLE de la télécommande de la barre de son si vous voulez désactiver cette fonction.

* Pour les modèles de téléviseurs non compatibles, veuillez vous reporter à la section 8b et exécuter un apprentissage de télécommande IR.

8b. Avec d'autres téléviseurs, utilisez l'apprentissage IR.

Pour programmer la barre de son afin qu'elle réponde à la télécommande de votre téléviseur, exécutez les étapes suivantes. Premièrement, enfoncez et maintenez les boutons VOLUME+ et SOURCE pour passer au mode d'apprentissage.

Appuyez sur le bouton marche/arrêt de la barre de son et appuyez sur le bouton marche/arrêt de la télécommande du téléviseur.

Suivez la même procédure pour VOLUME+ et VOLUME-. Pour couper le son, appuyez sur les boutons VOLUME+ et VOLUME- de la barre de son et appuyez sur le bouton MUTE de la télécommande du téléviseur. Enfoncez et maintenez à nouveau pendant 5 secondes les boutons VOLUME+ et SOURCE sur la barre de son et celle-ci répond à présent à la télécommande de votre téléviseur.

9 Caractéristiques du produit

- Modèle : Bar Studio
- Entrée de l'alimentation : 19 VCC, 2,0 A
- Puissance totale maximale : 30W
- Taille de haut-parleur de la barre de son : 2 haut-parleurs graves 50 mm (2"), 2 haut-parleurs aigus 38 mm (1,5")
- Pression sonore max : 90 db
- Réponse en fréquence : 60 Hz à 20 kHz
- Température de fonctionnement : 0°C - 45°C
- Sortie vidéo HDMI (avec canal de retour audio ARC) : 1
- Version HDCP HDMI : 1.4
- Entrées audio : 1 analogique, 1 optique, Bluetooth, USB
- Version Bluetooth : 4.2
- Plage de fréquences du Bluetooth : 2402 MHz - 2480 MHz
- Puissance max. de l'émetteur : 9 dBm (EIRP)
- Type de modulation : GFSK, π/4 DQPSK 8DPSK
- Dimensions de la barre de son (L x H x P) : 614 x 58 x 86 (mm) \ 24,2" x 2,3" x 3,4"
- Poids de la barre de son : 1,4 kg \ 3,1 lbs
- Dimensions de l'emballage (L x H x P) : 852 x 126 x 146 (mm) \ 33,5" x 5,0" x 5,7"
- Poids emballé (brut) : 2,76 kg \ 6,1 lbs

La marque verbale et les logotypes Bluetooth® sont des marques commerciales déposées et la propriété de Bluetooth SIG, Inc. et toute utilisation de ces marques par HARMAN International Industries, Incorporated, est faite sous licence. Les autres marques et appellations commerciales sont celles de leurs propriétaires respectifs.

Les termes HDMI, le logo HDMI et High-Definition Multimedia Interface sont des marques commerciales ou des marques commerciales déposées de HDMI Licensing LLC aux États-Unis et dans d'autres pays.

Fabriqué sous licence de Dolby Laboratories. Dolby, Dolby Audio, Pro Logic et le symbole du double D sont des marques commerciales de Dolby Laboratories.