

LG

Lave linge séchant F854N51WHSB

MANUEL D'UTILISATION

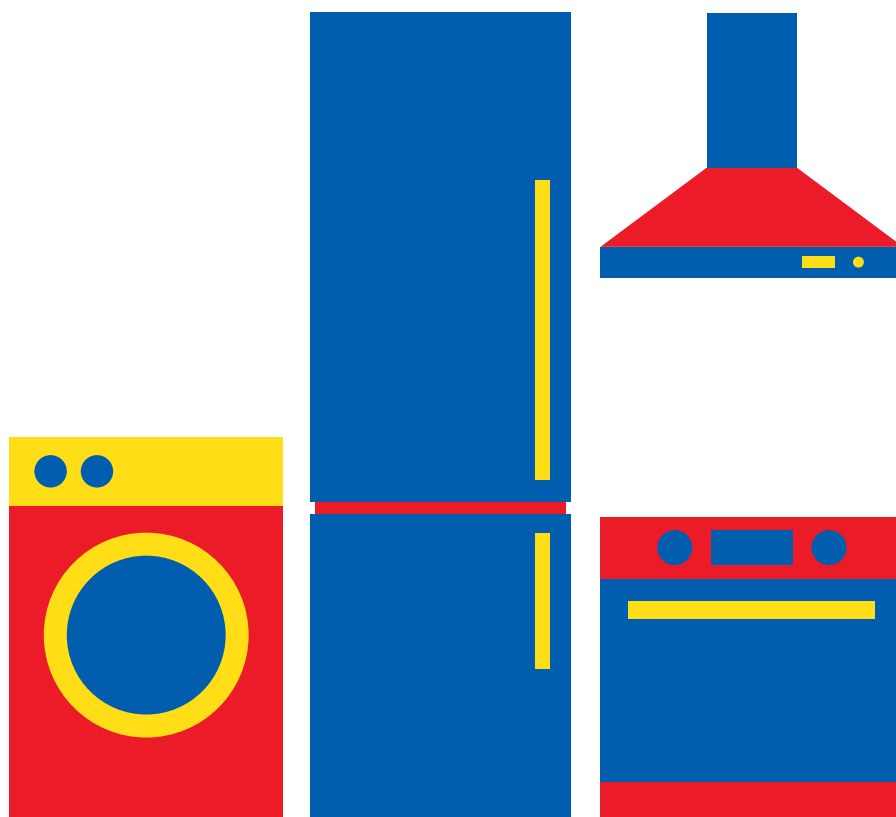

Besoin d'aide ?
Rendez-vous sur votre communauté <https://sav.darty.com>





MANUEL DU PROPRIÉTAIRE

LAVE-LINGE



Avant de commencer l'installation, lire attentivement ces instructions. Cela simplifiera l'installation et assurera que le produit soit installé correctement et en toute sécurité. Conserver ces instructions à proximité du produit après installation pour référence ultérieure.

FR FRANÇAIS

F854N51WH*



MFL71445726
Rev.00_080119

www.lg.com

Copyright © 2019 LG Electronics Inc. Tous droits réservés

TABLE DES MATIÈRES

Ce manuel peut contenir des images ou un contenu différent du modèle que vous avez acheté.
Ce manuel est sujet à révision par le fabricant.

| | |
|-----------------------------------------------------------|-----------|
| CONSIGNES IMPORTANTES RELATIVES À LA SÉCURITÉ..... | 3 |
| LISEZ TOUTES LES INSTRUCTIONS AVANT UTILISATION | 3 |
| AVERTISSEMENT..... | 3 |
| PRENDRE SOIN DE L'ENVIRONNEMENT | 8 |
| Recyclage de votre ancien appareil | 8 |
| INSTALLATION..... | 9 |
| Pièces et spécifications | 9 |
| Exigences du lieu d'installation..... | 10 |
| Déballer les appareils | 12 |
| Mise à niveau de l'appareil | 12 |
| Raccordement du tuyau d'entrée d'eau..... | 13 |
| Installation du tuyau de vidange | 14 |
| UTILISATION | 15 |
| Aperçu du fonctionnement..... | 15 |
| Préparation du linge | 15 |
| Ajouter de la lessive ou de l'adoucissant..... | 16 |
| Panneau de commande | 18 |
| Tableau des programmes | 19 |
| Options et fonctions complémentaires | 24 |
| FONCTIONS SMART..... | 27 |
| Utilisation de l'Application LG SmartThinQ..... | 27 |
| Utilisation de Smart Diagnosis..... | 29 |
| MAINTENANCE..... | 31 |
| Nettoyage après chaque lavage..... | 31 |
| Nettoyer l'appareil périodiquement | 31 |
| Nettoyage de la cuve..... | 31 |
| DÉPANNAGE..... | 34 |
| Avant d'appeler le service..... | 34 |
| DONNÉES D'UTILISATION | 42 |
| Fiche produit..... | 42 |

LISEZ TOUTES LES INSTRUCTIONS AVANT UTILISATION

Les consignes de sécurité suivantes sont destinées à éviter les risques ou dommages imprévus issus d'une utilisation dangereuse ou incorrecte de l'appareil.

Les consignes sont séparées en 'AVERTISSEMENT' et 'ATTENTION' comme décrit ci-dessous.

Messages de sécurité

 Ce symbole s'affiche pour indiquer des problèmes et des utilisations qui peuvent présenter des risques. Lire attentivement la partie qui comporte ce symbole et suivre les instructions afin d'éviter tout risque.

AVERTISSEMENT

Cela indique que tout manquement à suivre les instructions peut entraîner des blessures graves ou la mort.

ATTENTION

Cela indique que tout manquement à suivre les instructions peut entraîner des blessures légères ou endommager l'appareil.

AVERTISSEMENT

AVERTISSEMENT

Pour réduire le risque d'explosion, d'incendie, de décès, de choc électrique, de blessure ou d'ébouillantage de personnes lors de l'utilisation de cet appareil, suivez les précautions de base, y compris les suivantes :

Sécurité technique

- Cet appareil peut être utilisé par des enfants âgés de 8 ans et plus et par des personnes ayant des capacités physiques, sensorielles ou mentales réduites ou bien manquant d'expérience et de connaissances, s'ils sont surveillés ou ont reçu des instructions relatives à l'utilisation de l'appareil d'une manière sûre et s'ils comprennent les dangers impliqués. Les enfants ne doivent pas jouer avec l'appareil. Le nettoyage et la maintenance par l'utilisateur ne doivent pas être exécutés par des enfants sans surveillance.

- Les enfants de moins de 3 ans doivent être tenus à l'écart, sauf s'ils sont surveillés en permanence.
- Si le cordon d'alimentation est endommagé, il doit être remplacé par le fabricant, ses agents de service ou des personnes qualifiées afin d'éviter tout danger.
- Les ouvertures de ventilation ne doivent pas être obstruées par un tapis.
- Cet appareil est destiné à être utilisé dans des applications de ménage seulement et non dans des applications telles que :
 - des cuisines du personnel dans des magasins, des bureaux et d'autres environnements de travail,
 - des gîtes,
 - par des clients dans des hôtels, motels et autres environnements de type résidentiel,
 - des environnements de type chambres d'hôtes,
 - des espaces à usage commun dans des immeubles ou dans des laveries.
- Utiliser un tuyau ou des ensembles de tuyaux neufs fournis avec l'appareil. La réutilisation d'anciens tuyaux peut provoquer une fuite d'eau et des dommages matériels consécutifs.
- La pression d'eau doit être comprise entre 100 et 1000 kPa.
- La capacité maximale de vêtements secs de certains cycles est de 8 kg.

| |
|---------------------------------------|
| F854N51WH* |
| 8 kg (Lavage) / 5 kg (Séchage) |

Installation

- Ne jamais faire fonctionner cet appareil s'il est endommagé, défectueux, partiellement démonté ou a des pièces manquantes ou cassées, y compris si le cordon ou la fiche est endommagée.
- Cet appareil ne doit être transporté que par deux personnes ou plus tenant l'appareil en toute sécurité.

- Ne pas installer l'appareil dans un endroit humide et poussiéreux. Ne pas installer ou ranger l'appareil dans une zone en plein air, ou toute autre zone soumise à des conditions telles que la lumière du soleil, le vent ou la pluie ou à des températures inférieures à zéro.
- Serrer le tuyau de vidange pour éviter toute séparation.
- Ne pas brancher l'appareil sur une multiprise, des cartes d'alimentation ou des rallonges.
- Cet appareil ne doit pas être installé derrière une porte verrouillable, une porte coulissante ou une porte avec une charnière du côté opposé à celui de l'appareil, de sorte qu'une ouverture complète de la porte de l'appareil soit restreinte.
- Cet appareil doit être mis à la terre. En cas de dysfonctionnement ou de panne, la mise à la terre réduira le risque de choc électrique en donnant un chemin de moindre résistance au courant électrique.
- Cet appareil est équipé d'un cordon d'alimentation doté d'un conducteur de terre et d'une fiche de terre. La fiche doit être branchée dans une prise appropriée, installée et mise à la terre conformément à tous les codes et règlements locaux.
- Une mauvaise connexion du conducteur de terre peut entraîner un risque de choc électrique. Vérifier avec un électricien ou un personnel de service qualifié si vous avez des doutes quant à savoir si l'appareil est correctement mis à la terre.
- Ne pas modifier la fiche d'alimentation fournie avec l'appareil. Si elle ne correspond pas à la prise, faire installer une prise adéquate par un électricien qualifié.

Utilisation

- Ne pas essayer de séparer les panneaux ou de démonter l'appareil.
- Ne pas appliquer d'objets pointus sur le panneau de commande afin de faire fonctionner l'appareil.
- Ne pas réparer ou remplacer une partie de l'appareil. Toutes les réparations et l'entretien doivent être effectués par un personnel qualifié, sauf recommandation spécifique dans le manuel du propriétaire. Utiliser uniquement des pièces autorisées par l'usine.

- Ne pas mettre d'animaux vivants dans l'appareil, comme des animaux domestiques.
- Garder la zone sous et autour de l'appareil exempte de matériaux combustibles tels que des peluches, du papier, des chiffons, des produits chimiques, etc.
- Ne pas laisser l'appareil porte ouverte. Les enfants peuvent s'accrocher à la porte ou ramper à l'intérieur de l'appareil, causant des dommages ou des blessures.
- Utiliser un tuyau ou des ensembles de tuyaux neufs fournis avec l'appareil. La réutilisation d'anciens tuyaux peut provoquer une fuite d'eau et des dommages matériels consécutifs.
- Ne pas mettre, laver ou sécher des articles qui ont été nettoyés, lavés, trempés ou tachés de substances combustibles ou explosives (comme des cires, décapants pour cire, de l'huile, de la peinture, de l'essence, des dégraissants, des solvants de nettoyage à sec, du kérosène, du pétrole, des dissolvants, de la térébenthine, de l'huile végétale, de l'huile de cuisine, de l'acétone, de l'alcool, etc.). Toute utilisation incorrecte peut provoquer un incendie ou une explosion.
- Ne jamais toucher l'appareil pendant qu'il fonctionne. Attendre que le tambour soit complètement arrêté.
- En cas d'inondation, débrancher la fiche électrique et contacter le centre d'information client LG Electronics.
- Ne pas trop pousser la porte lorsque la porte de l'appareil est ouverte.
- Ne pas toucher la porte au cours d'un programme haute température.
- Ne pas utiliser de gaz inflammables et de substances combustibles (benzène, essence, diluant, pétrole, alcool, etc.) près de l'appareil.
- Si le tuyau de vidange ou d'arrivée est gelé en hiver, n'utiliser qu'après dégel.
- Conserver toutes les lessives, les assouplissants et les agents de blanchiment hors de la portée des enfants.
- Ne pas toucher la fiche d'alimentation ou les commandes de l'appareil avec des mains mouillées.
- Ne pas plier excessivement le câble d'alimentation ou placer un objet lourd sur celui-ci.

- Ne pas laver dans cette machine de tapis, nattes, chaussures ou couvertures pour animaux de compagnie, ou des articles autres que des vêtements ou des draps.
- Cet appareil doit être utilisé uniquement à des fins domestiques et ne doit pas être utilisé dans des applications mobiles.
- En cas de fuite de gaz (isobutane, propane, gaz naturel, etc.), ne pas toucher l'appareil ni la fiche d'alimentation et ventiler immédiatement la zone.

Sécurité technique pour l'utilisation du sèche-linge

- Ne pas sécher des articles non lavés dans l'appareil. Les articles qui ont été souillés par des substances telles que de l'huile de cuisson, de l'huile végétale, de l'acétone, de l'alcool, de l'essence, du kérosène, des détachants, de la térébenthine, des cires et des décapants de cire doivent être lavés à l'eau chaude avec une quantité de lessive supplémentaire avant d'être séchés dans l'appareil.
- Ne jamais arrêter l'appareil avant la fin du cycle de séchage, à moins que tous les articles n'aient été rapidement enlevés et étendus, de sorte que la chaleur soit dissipée.
- Les articles tels que le caoutchouc mousse (mousse de latex), bonnets de douche, textiles imperméables, articles et vêtements à renfort caoutchouté ou oreillers garnis avec des coussins en caoutchouc mousse ne doivent pas être séchés dans l'appareil.
- Les assouplissants ou produits similaires doivent être utilisés comme spécifié par les instructions de l'assouplissant.
- Enlever tous les objets des poches tels que les briquets et allumettes.
- L'appareil ne doit pas être utilisé si des produits chimiques industriels ont été utilisés pour le nettoyage.

Maintenance

- Brancher correctement le cordon d'alimentation dans la prise de courant après avoir enlevé complètement toute humidité et poussière.
- Débrancher l'appareil de l'alimentation électrique avant de nettoyer l'appareil. Le réglage des commandes en position d'arrêt ou de veille ne déconnecte pas cet appareil de l'alimentation électrique.

- Ne pas vaporiser d'eau à l'intérieur ou à l'extérieur de l'appareil pour le nettoyer.
- Ne jamais débrancher l'appareil en tirant sur le câble d'alimentation. Toujours saisir fermement la prise électrique et la tirer tout droit pour la sortir de la prise de courant.

Élimination

- Avant de mettre au rebut un appareil usagé, le débrancher. Couper le câble directement derrière l'appareil pour éviter toute mauvaise utilisation.
- Éliminer tous les matériaux d'emballage (comme les sacs en plastique et le polystyrène) loin des enfants. Les matériaux d'emballage peuvent provoquer une suffocation.
- Enlever la porte avant que cet appareil ne soit retiré du service ou éliminer afin d'éviter le danger que des enfants ou de petits animaux soient piégés à l'intérieur.

PRENDRE SOIN DE L'ENVIRONNEMENT

Recyclage de votre ancien appareil



- Ce symbole de poubelle barrée d'une croix indique que votre équipement électrique et électronique (EEE) ne doit pas être jeté avec les ordures ménagères. Il doit faire l'objet d'un tri et d'une collecte sélective séparée.
- Les équipements électriques que vous jetez peuvent contenir des substances dangereuses. Il est donc important de les jeter de façon appropriée afin d'éviter des impacts négatifs sur l'environnement et la santé humaine. L'équipement que vous jetez peut également contenir des pièces réutilisables pour la réparation d'autres produits ainsi que des matériaux précieux pouvant être recyclés pour préserver les ressources de la planète.
- Vous pouvez rapporter votre appareil au commerçant qui vous l'a vendu ou contacter votre collectivité locale pour connaître les points de collecte de votre EEE. Vous trouverez également des informations à jour concernant votre pays en allant sur www.quefairedemesdechets.fr

Pièces et spécifications

REMARQUE

- L'aspect et les caractéristiques peuvent être modifiés sans préavis pour améliorer la qualité de l'appareil.

Vue avant

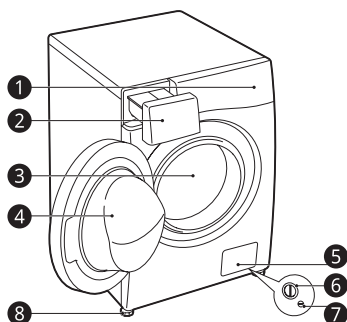

- ❶ Panneau de commande
- ❷ Bac distributeur de lessive
- ❸ Tambour
- ❹ Porte
- ❺ Trappe
- ❻ Filtre de pompe de vidange
- ❼ Bouchon de vidange
- ❽ Pieds réglables

Vue arrière

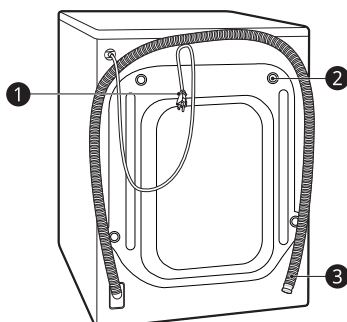

- ❶ Fiche d'alimentation
- ❷ Boulons de transport
- ❸ Tuyau de vidange

Accessoires

* Cette fonctionnalité est disponible sur certains modèles seulement.



- ❶ Tuyau d'entrée d'eau froide*
- ❷ Clé
- ❸ Capuchons pour couvrir les trous des boulons de transport*
- ❹ Support coudé pour fixer le tuyau de vidange*

Caractéristiques

| Modèle | F854N51WH* |
|------------------------------------------------|--------------------------|
| Alimentation électrique | 220 - 240 V~, 50 Hz |
| Dimensions (largeur x profondeur x hauteur) | 600 mm X 560 mm X 850 mm |
| Poids de l'appareil | 68 kg |

- Aucune autre protection antirefoulement n'est nécessaire pour le raccordement à l'entrée d'eau.

Exigences du lieu d'installation

Avant d'installer l'appareil, vérifiez les informations suivantes pour vous assurer que l'appareil soit installé au bon endroit.

Emplacement d'installation

- Installez l'appareil sur un sol plat (Pente admissible sous l'appareil : 1°).
- Ne jamais essayer de niveler un sol inégal en mettant des morceaux de bois, de carton ou des matériaux similaires sous l'appareil.
- S'il est impossible d'éviter le positionnement de l'appareil à côté d'une cuisinière à gaz ou d'un poêle à charbon, une isolation (850 x 600 mm) recouverte d'une feuille d'aluminium sur le côté faisant face à la cuisinière ou au poêle doit être insérée entre les deux appareils.
- Veuillez vous assurer que lorsque l'appareil est installé, il soit facilement accessible à un technicien en cas de panne.
- Lors de l'installation de l'appareil, régler les quatre pieds à l'aide de la clé à boulon de transport qui rendent l'appareil stable, et laisser un espace libre d'environ **5 mm** entre le dessus de l'appareil et le dessous de n'importe quel plan de travail.
- Un dégagement supplémentaire devrait être à **100 mm** du mur et **20 mm** de l'arrière, de la droite et de la gauche.

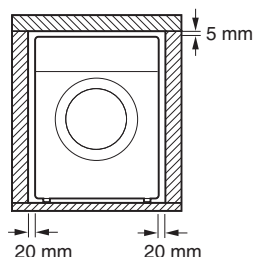
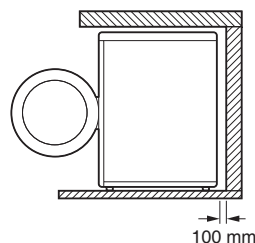

⚠ AVERTISSEMENT

- Cet appareil doit être utilisé uniquement à des fins domestiques et ne doit pas être utilisé dans des applications mobiles.

REMARQUE

- Si l'appareil est installé sur une plate-forme surélevée, il doit être solidement fixé de manière à éliminer le risque de chute.

Planchers en bois (planchers suspendus)

Lors de l'installation de l'appareil sur un plancher en bois, utilisez des coupelles en caoutchouc afin d'éviter des vibrations et des déséquilibres excessifs.

- Pour éviter des vibrations, nous vous recommandons de placer des coupelles en caoutchouc ❶ d'au moins 15 mm d'épaisseur sous chaque pied de l'appareil, fixées à au moins deux poutres de plancher avec des vis.

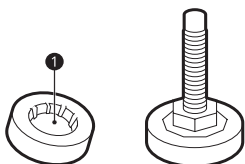

- Si possible, installer l'appareil dans l'un des angles de la pièce, où le sol est plus stable.
- Monter les coupelles en caoutchouc pour réduire les vibrations.

⚠ ATTENTION

- Cet appareil doit être utilisé uniquement à des fins domestiques et ne doit pas être utilisé dans des applications mobiles.
- Si l'appareil est installé sur un sol instable (par ex. sol en bois), la garantie ne couvre pas les dommages et les coûts engendrés par l'installation sur le sol instable.

REMARQUE

- Vous pouvez acheter des coupelles en caoutchouc (pièce n° **4620ER4002B**) auprès du centre de service LG Electronics.

Ventilation

- S'assurer que la circulation d'air autour de l'appareil ne soit pas entravée par des tapis, carpettes, etc.

Température ambiante

- Ne pas installer l'appareil dans des pièces qui puissent atteindre une température négative. Des tuyaux gelés peuvent éclater sous la pression. La fiabilité de l'unité de commande électronique peut être altérée à des températures inférieures au point de congélation.
- Si l'appareil est livré en hiver et que la température est négative, placer l'appareil à température ambiante pendant quelques heures avant de le mettre en service.

Raccordement électrique

- Ne pas utiliser de rallonge ni de double adaptateur.
- Toujours débrancher l'appareil et couper l'entrée en eau après utilisation.
- Raccorder l'appareil à une prise de terre conformément à la réglementation sur le câblage électrique en vigueur.
- L'appareil doit être positionné de sorte que la prise soit facilement accessible.
- La prise secteur doit être à moins de 1 mètre de part et d'autre de l'appareil.

⚠ AVERTISSEMENT

- Les réparations sur l'appareil ne doivent être effectuées que par le personnel qualifié. Les réparations effectuées par des personnes inexpérimentées peuvent provoquer des blessures ou de graves dysfonctionnements. Contacter votre centre de service LG Electronics.
- La fiche doit être branchée dans une prise appropriée, installée et mise à la terre conformément à tous les codes et règlements locaux.

Déballer les appareils

Soulever l'appareil de sa base en mousse

* Cette fonctionnalité est disponible sur certains modèles seulement.

Après avoir retiré le matériau en carton et d'expédition, soulever l'appareil de sa base en mousse.

- S'assurer que le support de cuve **1*** se détache avec la base et ne soit pas collé au fond de l'appareil.
- Si vous devez poser l'appareil pour retirer la base en carton **2**, toujours protéger le côté de l'appareil et le poser délicatement sur le côté. Ne pas mettre l'appareil sur l'avant ou l'arrière.

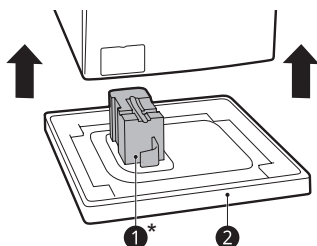

Retirer les boulons d'assemblage

- 1 Commencer par les boulons de transport du bas **1** et utiliser la clé (incluse) pour desserrer complètement les boulons de transport en les tournant dans le sens inverse des aiguilles d'une montre.

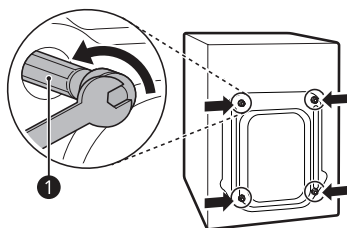

- 2 Retirer les assemblages de boulons en les agitant légèrement en les tirant.
- 3 Remettre les capuchons de trous.
 - Installer les capuchons de trous **2 b** inclus dans l'ensemble d'accessoires ou fixés à l'arrière.

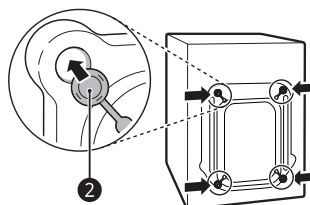

Mise à niveau de l'appareil

Vérifier le niveau

La mise à niveau de l'appareil évite les bruits et les vibrations inutiles. Vérifier si l'appareil est parfaitement à niveau après l'installation.

- Si l'appareil bascule lorsqu'on pousse la plaque supérieure de l'appareil en diagonale, ajuster de nouveau les pieds.

Réglage et mise à niveau des pieds

Lors de l'installation de l'appareil, celui-ci doit être aligné et parfaitement à niveau.

- Si l'appareil n'est pas aligné ni à niveau, il risque d'être endommagé ou de ne pas fonctionner correctement.

- 1 Tournez les pieds réglables comme requis si le sol est inégal.
 - N'insérez pas de morceaux de bois, etc., sous les pieds.
 - Assurez-vous que les quatre pieds soient stables et reposent sur le sol.

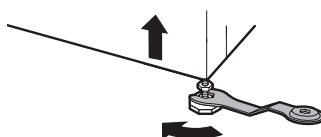

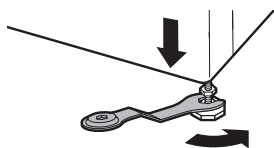

- 2 Vérifiez si l'appareil est parfaitement de niveau à l'aide d'un niveau à bulle ❶.

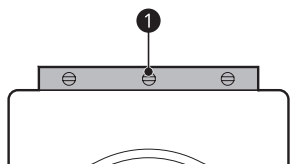

- 3 Fixer les pieds de réglage avec les écrous de blocage ❷ en les tournant dans le sens contraire des aiguilles d'une montre contre le fond de l'appareil.

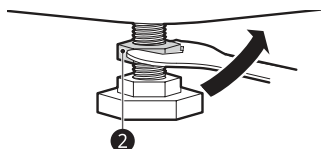

- 4 Vérifiez que tous les écrous de blocage situés au bas de l'appareil sont correctement fixés.

REMARQUE

- Un placement et une mise à niveau appropriés de l'appareil assureront un fonctionnement long, régulier et fiable.
- L'appareil doit être de niveau et tenir fermement en position.
- Il ne doit pas osciller dans les angles sous la charge.
- Ne pas laisser les pieds de l'appareil se mouiller. Tout manquement à le faire peut provoquer des vibrations ou du bruit.

Raccordement du tuyau d'entrée d'eau

Note pour le raccordement

- La pression de l'eau doit être comprise entre **100 kPa** et **1000 kPa** (1,0 - 10,0 kgf/cm²). Si la pression de l'eau est supérieure à **1000 kPa** un dispositif de décompression doit être installé.
- Ne pas serrer excessivement le tuyau d'entrée d'eau sur toutes les vannes.
- Vérifier régulièrement l'état du tuyau et le remplacer si nécessaire.

Vérifier le joint en caoutchouc sur le tuyau d'entrée d'eau

Deux joints en caoutchouc ❶ sont fournis avec les tuyaux d'arrivée d'eau. Ils sont utilisés pour empêcher les fuites d'eau. S'assurer que le raccordement aux robinets soit suffisamment serré.

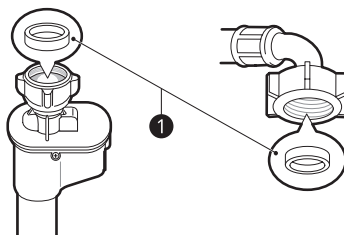
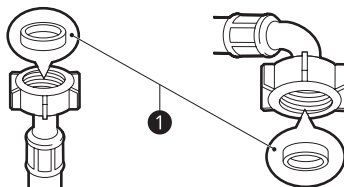

Raccordement d'un tuyau au robinet d'eau

Tuyau de type vissé à un robinet avec filetage

Visser le raccord du tuyau à l'alimentation en eau, avec un raccord fileté de $\frac{3}{4}$ ".

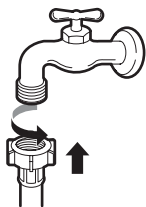

REMARQUE

- Avant de raccorder le tuyau d'entrée au robinet d'eau, ouvrir le robinet d'eau pour éliminer les substances étrangères (terre, sable, sciure, etc.) des conduites d'eau. Laisser couler l'eau dans un seau et vérifier la température de l'eau.

Raccordement d'un tuyau à l'appareil

Visser la conduite d'eau à l'alimentation en eau à l'arrière de l'appareil.

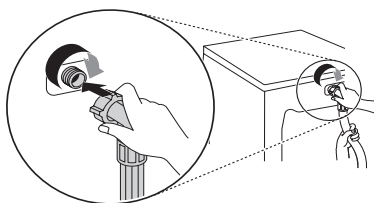

REMARQUE

- Après avoir terminé la connexion, en cas de fuites d'eau du tuyau, répéter les mêmes étapes. Utiliser le type de robinet le plus classique pour l'alimentation en eau. Si le robinet soit carré ou trop grand, retirer la plaque de guidage avant d'insérer le robinet dans l'adaptateur.
- S'assurer que le tuyau ne soit pas plié ou pincé.

Installation du tuyau de vidange

Pour modèle avec pompe à vidange

Le tuyau de vidange ne doit pas être placé à plus de **100 cm** au-dessus du sol. Il se peut que l'eau de l'appareil ne se vide pas ou se vide lentement.

- Une bonne fixation du tuyau de vidange permettra de protéger le sol contre les dommages dus à des fuites d'eau.

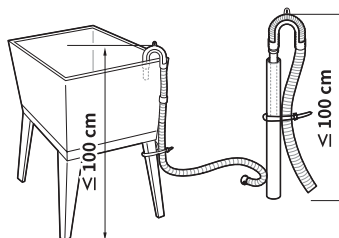
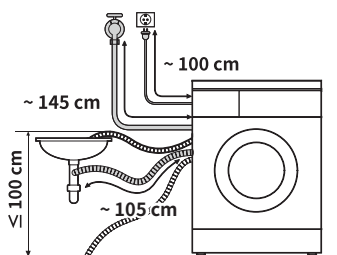

- Si le tuyau de vidange est trop long, ne pas le faire entrer de force dans l'appareil. Cela entraînerait un bruit anormal.
- Lors de l'installation du tuyau de vidange à un évier, l'attacher avec une ficelle.

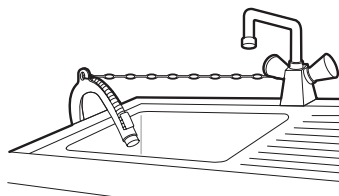

Aperçu du fonctionnement

Utilisation de l'appareil

Avant le premier lavage, sélectionner le programme de lavage **Coton** et ajouter une moitié de la lessive. Démarrer l'appareil sans linge. Cela éliminera les éventuels résidus et l'eau du tambour qui pourraient avoir été laissés pendant la fabrication.

- 1 Trier le linge et charger les articles.
 - Trier le linge par type de textile, degré de salissure, couleur et capacité de charge au besoin. Ouvrir la porte et charger les articles dans l'appareil.
- 2 Ajouter de la lessive ou de l'adoucissant.
 - Ajouter la quantité appropriée de lessive dans le bac à produits lessiviels. Si nécessaire, ajouter de l'eau de Javel ou un assouplissant dans les zones appropriées du bac.
- 3 Mettre l'appareil sous tension.
 - Appuyez sur le bouton **Power** pour mettre l'appareil sous tension.
- 4 Choisir le cycle souhaité.
 - Appuyer sur le bouton cycle à plusieurs reprises ou tourner le bouton sélecteur de cycle jusqu'à ce que le programme désiré soit sélectionné.
 - Sélectionner maintenant une température de lavage et une vitesse d'essorage. Prendre garde à l'étiquetage d'entretien du tissu de vos vêtements.
- 5 Démarrer le cycle.
 - Appuyez sur le bouton **Départ/Pause** pour commencer le cycle. L'appareil s'active brièvement sans eau pour mesurer le poids de la charge. Si le bouton **Départ/Pause** n'est pas appuyé sous **15 minutes** l'appareil s'éteint et tous les réglages sont perdus.
- 6 Fin de cycle.
 - Lorsque le cycle est terminé, une mélodie retentit. Retirer immédiatement vos vêtements de l'appareil pour réduire le froissement. En enlevant la charge, vérifier qu'il n'y ait pas de petits objets qui puissent être pris dans le joint autour de la porte.

Préparation du linge

Trier le linge pour obtenir les meilleurs résultats de lavage, puis le préparer conformément aux symboles figurant sur les étiquettes d'entretien.





Tri des vêtements

- Pour de meilleurs résultats de lavage, trier vos vêtements en fonction de l'étiquette d'entretien indiquant le type de tissu et la température de lavage. Ajuster la vitesse d'essorage pour les laver.
- Degré de salissure (très sale, normal, légèrement sale) : séparer les vêtements en fonction du degré de salissure. Si possible, ne pas laver les articles très sales avec ceux qui sont légèrement sales.
- Couleur (blanc, clair, sombres) : laver séparément les vêtements foncés ou teints en couleurs blanches ou claires. Le mélange de vêtements teints avec des vêtements clairs peut entraîner un transfert de la teinture ou une décoloration des vêtements plus clairs.
- Peluches (producteurs, collecteurs de peluches) : laver séparément les tissus produisant des peluches à partir des tissus collecteurs de peluches. Les producteurs de peluches peuvent provoquer des bouloches et des peluches sur les collecteurs de peluches.

Vérifier l'étiquette d'entretien du tissu

Symboles sur les étiquettes d'entretien

Les symboles vous indiquent le contenu des tissus de vos vêtements et comment les laver.

| Symbole | Type de lavage / tissu |
|-------------------------------------------------------------------------------------|----------------------------------------------------------------------------------------------------------|
|  | <ul style="list-style-type: none"> • Lavage normal • Coton, Tissus mélangés |
|  | <ul style="list-style-type: none"> • Synthétiques • Synthétique, Tissus mélangés |
|  | <ul style="list-style-type: none"> • Lavage Spécial Délicat • Délicat |
|  | <ul style="list-style-type: none"> • Lavage à la main seulement • Laine, soie |
|  | <ul style="list-style-type: none"> • Ne pas laver |

REMARQUE

- Les tirets situés sous le symbole vous donnent des informations sur le type de tissu et l'allocation maximale de contraintes mécaniques.

Vérifier les vêtements avant le chargement

- Combiner gros et petits articles dans une charge. Charger d'abord les gros articles. Les gros articles ne doivent pas représenter plus de la moitié de la charge totale.
- Ne pas laver de petits articles simples. Ajouter 1 à 2 articles similaires à la charge pour éviter une charge déséquilibrée.
- S'assurer de vider toutes les poches. Les objets tels que des clous, pinces à cheveux, allumettes, stylos, pièces de monnaie et clés peuvent endommager votre appareil et vos vêtements.

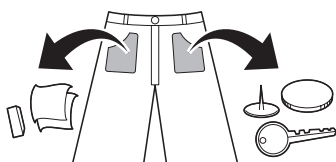

- Laver les articles délicats (bas, soutien-gorge à armatures) dans un filet de lavage.
- Fermer les fermetures à glissière, les crochets et les attaches de sorte que ces éléments n'accrochent pas les autres vêtements.
- Prétraiter la saleté et les taches en saturant la saleté et les taches avec un détergent dissous et en les brossant afin de les éliminer.
- Vérifier les plis du joint flexible (gris) et enlever tous les petits objets.

⚠ ATTENTION

- Vérifier si le linge se coince entre la porte et le joint, car le linge pourrait être endommagé pendant le lavage.

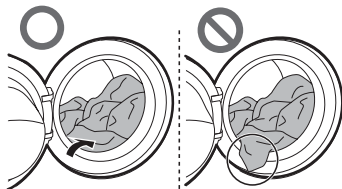

- Retirer les articles du joint souple pour empêcher des dommages aux vêtements et au joint de la porte.

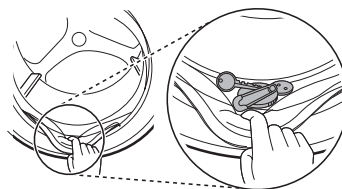

Ajouter de la lessive ou de l'adoucissant



Dosage de la lessive

- La lessive doit être utilisée conformément aux instructions du fabricant de la lessive et choisie selon le type, la couleur, la salissure du tissu et la température de lavage.
- Réduire la quantité de lessive si un excès de mousse se forme.
- Une trop grande quantité de lessive entraîne un excès de mousse qui cause un mauvais lavage.
- Lorsque vous utilisez une lessive liquide, suivre les directives fournies par le fabricant de la lessive.
- Vous pouvez verser de la lessive liquide directement dans le bac à lessive principal si vous commencez le cycle de lavage immédiatement.
- Ne pas utiliser de lessive liquide si vous utilisez la fonction **Fin différée** ou si vous avez sélectionné l'option **Prélavage** car le liquide peut durcir.
- L'utilisation de lessive peut devoir être ajustée selon la température de l'eau, la dureté de l'eau, la charge et le degré de salissure du linge. Pour de meilleurs résultats, éviter les excès de mousse.
- Se reporter à l'étiquette des vêtements avant de choisir le détergent et la température de l'eau :
- Utiliser uniquement des lessives adaptées au type de vêtement :
 - Les lessives liquides sont souvent conçues pour des applications spéciales, par ex. pour des tissus couleur, de la laine, du linge délicat ou foncé.
 - La lessive en poudre convient à tous types de tissus.
 - Pour obtenir de meilleurs résultats de lavage des vêtements blancs et pâles, utiliser une lessive en poudre avec un agent de blanchiment.
 - La lessive est distribuée à partir du distributeur au début du cycle de lavage.

REMARQUE

- Ne pas laisser durcir la lessive. Cela peut provoquer des blocages, de mauvaises performances de rinçage ou des odeurs.
- Pleine charge : conformément aux recommandations du fabricant.
- Charge partielle : $\frac{3}{4}$ de la quantité normale
- Charge minimale : $\frac{1}{2}$ charge

Ajouter de la lessive

- Lessive de lavage principal ① seulement → 
- Lessive de prélavage ② b et lavage principal ① →  ● 

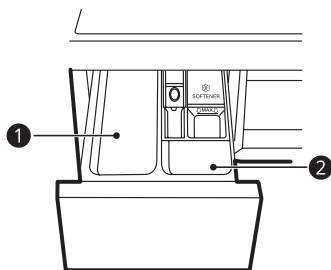

REMARQUE

- Utiliser la quantité appropriée de lessive. Un excès de lessive, d'agent de blanchiment ou d'assouplissant peut provoquer un débordement.
- En sélectionnant l' **Pré lavage** diviser la dose en $\frac{1}{3}$ pour le pré lavage et en $\frac{2}{3}$ pour le lavage principal.

Ajouter une tablette de lessive

La tablette de lessive est également disponible lors du lavage du linge.

- 1 Ouvrir la porte et mettre la tablette de lessive dans le tambour.

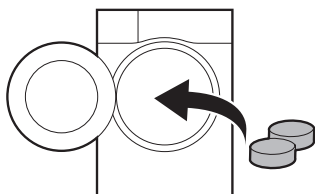

- 2 Charger le linge dans le tambour et fermer la porte.

REMARQUE

- Ne pas mettre de tablettes dans le tiroir.

Ajouter un assouplissant

- Ajouter un assouplissant jusqu'à la ligne de remplissage maximum.

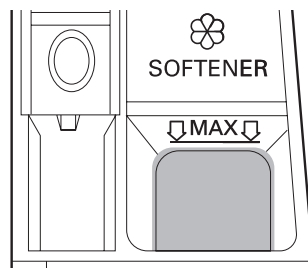

- Fermer délicatement le bac distributeur.
- Ne pas laisser l'assouplissant dans le bac à lessive pendant plus de 2 jours. L'assouplissant peut durcir.
- L'assouplissant sera automatiquement ajouté au cours du dernier cycle de rinçage.
- Ne pas ouvrir le bac lors de l'alimentation en eau.
- Ne pas utiliser de solvants (par ex. benzène, etc.).

REMARQUE

- Le fait de verser un excès d'assouplissant au-dessus de la ligne de remplissage maximum peut provoquer une distribution trop précoce, ce qui peut tacher les vêtements.
- Ne pas verser d'assouplissant directement sur le linge, car cela pourrait le tacher.

Ajouter un adoucisseur d'eau

Un adoucisseur d'eau, tel qu'un anti-calcaire, peut être utilisé pour réduire l'utilisation de lessive dans les régions où le degré de dureté de l'eau est élevé.

- Ajouter d'abord la lessive, puis l'adoucisseur d'eau. Répartir selon la quantité indiquée sur l'emballage.

Panneau de commande

Caractéristiques de panneau de commande

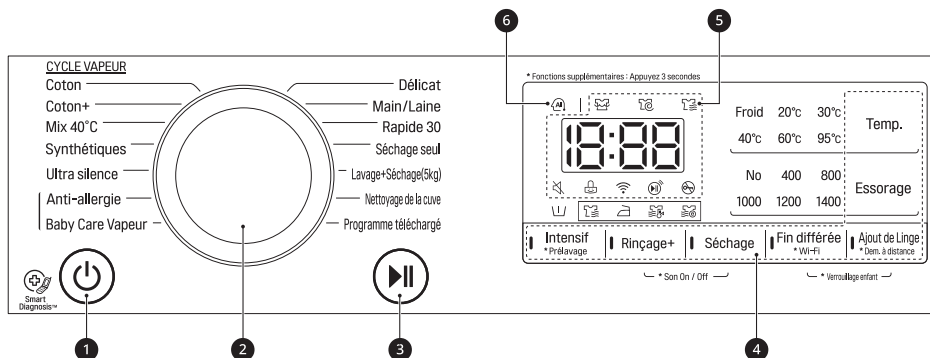

1 Bouton Power

- Appuyer sur le bouton **Power** pour mettre l'appareil sous et hors tension.

2 Bouton Programme

- Les programmes sont disponibles selon le type de linge.
- Le voyant s'allume pour indiquer le programme sélectionné.

3 Bouton Départ/Pause

- Appuyer sur le bouton **Départ/Pause** pour démarrer ou lancer un cycle de lavage.
- Appuyer sur le bouton **Départ/Pause** pour arrêter temporairement un cycle de lavage.

4 Options et fonctions complémentaires

- Vous pouvez utiliser les options et fonctions supplémentaires pour personnaliser les programmes.
- Pour utiliser les fonctions complémentaires, pressez et maintenez le bouton correspondant pendant 3 secondes. Le symbole correspondant s'allume sur l'écran.
- Pour utiliser la fonction **Dem. à distance** se référer à **SMART FUNCTIONS**.
- Cela vous permet de sélectionner un programme supplémentaire et s'allume lorsqu'il est sélectionné.
 - 📶 : cette icône s'allume lorsque l'appareil est connecté au réseau Wi-Fi du domicile.

5 Lavage+Séchage ()

- () indique la capacité de séchage, qui varie selon les modèles.

6 AI DD

- **AI DD** (AI) fournit le lavage et l'essorage désirés.
- (AI) est activé quand les programmes **Coton**, **Mix 40°C** et **Synthétiques** sont sélectionnés et utilisés.

7 Affichage

- L'écran affiche les réglages, le temps restant estimé, les options et les messages de statut. Lorsque l'appareil est mis sous tension, les réglages par défaut s'allument à l'écran.
 - 18:00: Lorsqu'un programme est sélectionné, l'heure par défaut du programme sélectionné est affichée. La durée par défaut peut être modifiée en fonction de l'option sélectionnée.
 - 🌀 : Lorsque le linge est en cours de lavage, cette icône est allumée.
 - 🧺 : Lorsque le linge est rincé à la fin du programme de lavage, cette icône est allumée.
 - 🌀 : Lorsque le linge est essoré pour éliminer l'eau du linge, cette icône s'allume.
 - 🚪 : Lorsque cette icône est allumée, la porte ne peut pas être ouverte.

Tableau des programmes

Programme de lavage

| Programme | Coton | Charge max. | Évaluation |
|-------------------------|------------------------------------------------------------------------------------------------------------------------------------------------------------------------------------------------------------------------------------|-------------|------------|
| Description | Offre de meilleures performances en combinant divers mouvements de tambour. Utiliser pour des vêtements de couleur solide (chemises, chemises de nuit, pyjamas, etc.) et une charge en coton normalement sale (sous-vêtements). | | |
| Bonne température | 40 °C (Froid à 95 °C) | | |
| Vitesse d'essorage max. | 1400 tr/min | | |

| Programme | Coton+ | Charge max. | Évaluation |
|-------------------------|-----------------------------------------------------------------------------------------------------------------------------------------------------------------------------------------------------------------------------------------------------------------------------------|-------------|------------|
| Description | Offre des performances de lavage optimisées pour de grandes quantités de linge avec une consommation d'énergie réduite. Utiliser pour des vêtements de couleur solide (chemises, chemises de nuit, pyjamas, etc.) et des articles en coton normalement sales (sous-vêtements). | | |
| Bonne température | 60 °C (Froid à 60 °C) | | |
| Vitesse d'essorage max. | 1400 tr/min | | |

| Programme | Mix 40°C | Charge max. | 3 kg |
|-------------------------|--------------------------------------------------------------------------------------------------------------------------------------------------------------------------------------------------------|-------------|------|
| Description | Permet de laver divers tissus simultanément. Utiliser pour divers types de tissus, à l'exception d'articles spéciaux (soie/délicat, vêtements de sport, vêtements sombres, laine, couette/rideaux). | | |
| Bonne température | 40 °C (Froid à 60 °C) | | |
| Vitesse d'essorage max. | 1400 tr/min | | |

| Programme | Synthétiques | Charge max. | 3 kg |
|-------------------------|-----------------------------------------------------------------------------------------------------------------------------------------------|-------------|------|
| Description | Adapté aux chemises décontractées qui ne nécessitent pas de repassage après lavage. Utiliser pour la polyamide, l'acrylique, le polyester. | | |
| Bonne température | 40 °C (froid à 60 °C) | | |
| Vitesse d'essorage max. | 1400 tr/min | | |

| Programme | Ultra silence | Charge max. | 4,5 kg |
|-------------------------|--------------------------------------------------------------------------------------------------------------------------------------------------------------------------------------------------------------------------------------------------------------------------------|-------------|--------|
| Description | Produit moins de bruit et de vibrations tout en permettant d'économiser de l'argent en utilisant l'électricité pendant la nuit. Utiliser pour des vêtements de couleur solides (chemises, chemises de nuit, pyjamas, etc.) et coton blanc légèrement sale (sous-vêtements). | | |
| Bonne température | 40 °C (Froid à 60 °C) | | |
| Vitesse d'essorage max. | 1000 tr/min | | |

| | | | |
|--------------------------------|-------------------------------------------------------------------------------|--------------------|------|
| Programme | Anti-allergie | Charge max. | 3 kg |
| Description | Aide à éliminer les allergènes tels que les acariens, le pollen et les poils. | | |
| Bonne température | 60 °C | | |
| Vitesse d'essorage max. | 1400 tr/min | | |

| | | | |
|--------------------------------|---------------------------------------------------------------------------------------------|--------------------|--------|
| Programme | Baby Care Vapeur | Charge max. | 4,5 kg |
| Description | Prend soin des vêtements avec un mouvement doux et une meilleure performance par la vapeur. | | |
| Bonne température | 60 °C | | |
| Vitesse d'essorage max. | 1000 tr/min | | |

| | | | |
|--------------------------------|-------------------------------------------------------------------------------|--------------------|------|
| Programme | Délicat | Charge max. | 2 kg |
| Description | Convient aux vêtements délicats tels que les sous-vêtements, chemisiers, etc. | | |
| Bonne température | 20 °C (Froid à 40 °C) | | |
| Vitesse d'essorage max. | 800 tr/min | | |

| | | | |
|--------------------------------|---------------------------------------------------------------------------------------------------------------------------------------------------------------------------------------------------------------------------------------------------------------------------------------|--------------------|--------|
| Programme | Main/Laine | Charge max. | 1,5 kg |
| Description | Pour les vêtements délicats lavables à la main et à la machine tels que la laine lavable, la lingerie, les robes, etc. (Utilisez une lessive pour les laines lavables en machine). Utilisez-le pour la laine, la soie, les vêtements lavables à la main, le linge délicat et fragile. | | |
| Bonne température | 30 °C (Froid à 40 °C) | | |
| Vitesse d'essorage max. | 800 tr/min | | |

| | | | |
|--------------------------------|-----------------------------------------------------------------------------------------------|--------------------|------|
| Programme | Rapide 30 | Charge max. | 2 kg |
| Description | Fournit une durée de lavage rapide pour de petites charges et des vêtements légèrement sales. | | |
| Bonne température | 20 °C (Froid à 40 °C) | | |
| Vitesse d'essorage max. | 1400 tr/min | | |

| | | | |
|--------------------------------|---------------------------------------------------------------------------------------------------------------------------------------------------------------------------------|--------------------|----------------------|
| Programme | Séchage seul | Charge max. | Évaluation (Séchage) |
| Description | Utilise les programmes automatiques pour sécher la plupart des charges. Pour la plupart des séchages, s'assurer que tout le linge soit similaire en matière et en épaisseur. | | |
| Bonne température | - | | |
| Vitesse d'essorage max. | 1400 tr/min | | |

| | | | |
|--------------------------------|-------------------------------------------------------------------------------------------------------------------------------------------------|--------------------|----------------------|
| Programme | Lavage+Séchage 5 kg | Charge max. | Évaluation (Séchage) |
| Description | Fournit un processus de lavage et de séchage non-stop dans le même cycle. À utiliser pour une petite quantité de linge qui peut être séchée. | | |
| Bonne température | 40 °C (Froid à 95 °C) | | |
| Vitesse d'essorage max. | 1400 tr/min | | |

| | |
|--------------------|--------------------------------------------------------------------------------|
| Programme | Nettoyage de la cuve |
| Description | Il s'agit d'une fonction spéciale pour nettoyer l'intérieur de votre appareil. |

| | | | |
|--------------------------------|---------------------------------------------------------------------------------------------------------------------------------------------------------------------------------------------------------------------------|--------------------|------------------|
| Programme | Programme téléchargé | Charge max. | 1 pièce de linge |
| Description | Le Programme Programme téléchargé vous permet de télécharger des programmes de lavage nouveaux et spéciaux sur votre lave-linge avec un smartphone. Le programme par défaut est activé Rinçage + Essorage . | | |
| Bonne température | - | | |
| Vitesse d'essorage max. | 1400 tr/min | | |

REMARQUE

- Sélectionner la température de lavage et la vitesse d'essorage appropriées pour les programmes souhaités.
- Lors du lavage, prenez toujours garde à l'étiquette d'entretien de vos vêtements.
- La vitesse d'essorage maximale réelle peut varier en fonction du modèle, du programme et des conditions de charge.

Programme de séchage

| | |
|--------------------|---------------------------------------------------------------------------------------------------------------------------------------------------------------------------------------------------------|
| Programme | Normal  |
| Description | Réduit la durée du séchage et la consommation d'énergie pendant le cycle de séchage pour les cotons. À utiliser pour des tissus en coton ou en lin tels que des serviettes et des t-shirts en coton. |
| Charge max. | Évaluation |

| | |
|--------------------|-------------------------------------------------------------------------------------------------------------------------------------------------------------|
| Programme | Prêt à repasser  |
| Description | Adapté au repassage pour sécher facilement des vêtements humides. À utiliser pour les tissus en coton ou en lin, prêts à repasser à la fin du programme. |
| Charge max. | Évaluation |

| | |
|--------------------|---------------------------------------------------------------------------------------------------------------------------------------------------------|
| Programme | Low Temp.  |
| Description | Adapté au séchage à basse température pour moins de dégâts aux vêtements. À utiliser pour des textiles faciles d'entretien, des tissus synthétiques. |
| Charge max. | 3,5 kg |

| | |
|--------------------|----------------------------------------------------------------------------------------------------------------------------------------------------|
| Programme | Normal Eco  |
| Description | Adapté à un programme de séchage basse énergie. À utiliser pour des tissus en coton ou en lin tels que des serviettes et des t-shirts en coton. |
| Charge max. | Évaluation |

| Programme | Minuterie 30 min. | Minuterie 60 min. | Minuterie 120 min. |
|--------------------|-----------------------------------------------------------------------------|--------------------------|---------------------------|
| Description | Vous pouvez modifier le temps de séchage en fonction de la charge maximale. | | |
| Charge max. | 1 kg | 2 kg | 4 kg |

Régler le programme sur 'Lavage : **Coton+**, 60 °C, 1400 tr/min' et 'Séchage : **Normal Eco Dry** ' pour un test conformément à la norme EN50229.

REMARQUE

- Sélectionner la vitesse d'essorage maximum sélectionnable pour le programme de lavage afin d'assurer de bons résultats de séchage.
- Lorsque la quantité de linge à laver et à sécher dans un programme ne dépasse pas le poids maximum autorisé pour le programme de séchage, un lavage et séchage en une séquence continue est recommandé.
- Les résultats des tests dépendent de la pression de l'eau, de la dureté de l'eau, de la température d'arrivée d'eau, de la température ambiante, du type et de la quantité de linge, du type et de la quantité de lessive et des fluctuations de l'alimentation électrique et d'options supplémentaires choisies.
- Une lessive neutre est recommandée.
- La température de lavage réelle peut différer de la température des programmes de lavage indiquée dans le tableau.

Options supplémentaires

| Programme | Prélavage | Fin différée | Ajout de Linge | Rinçage+ | Intensif | Séchage |
|-------------------------|-----------|--------------|----------------|----------|----------|---------|
| Coton | ● | ● | ● | ● | ● | ● |
| Coton+ | ● | ● | ● | ● | | ● |
| Mix 40°C | ● | ● | ● | ● | ● | ● |
| Synthétiques | ● | ● | ● | ● | ● | ● |
| Ultra silence | | ● | ● | ● | ● | ● |
| Anti-allergie | | ● | ● | ● | ● | ● |
| Baby Care Vapeur | | ● | ● | ● | ● | ● |
| Délicat | | ● | ● | ● | ● | |
| Main/Laine | | ● | ● | ● | ● | |
| Rapide 30 | ● | ● | ● | ● | ● | ● |
| Séchage seul | | ● | ● | | | ● |
| Lavage+Séchage 5 kg | ● | ● | ● | ● | ● | ● |
| Nettoyage de la cuve | | | | | | |
| Programme téléchargé | | ● | ● | ● | | ● |

* Cette option est automatiquement insérée dans le programme et ne peut pas être désélectionnée.

Options et fonctions complémentaires

Vous pouvez utiliser les options et fonctions supplémentaires pour personnaliser les programmes.

Prélavage

Si le linge est très sale, le cycle « Prélavage » est activé.

- 1 Appuyez sur le bouton **Power**.
- 2 Sélectionner un programme de lavage.
- 3 Appuyez sur le bouton **Prélavage** pendant 3 secondes.
- 4 Appuyez sur le bouton **Départ/Pause**.

Rinçage+

Utiliser cette option pour activer / désactiver le rinçage.

Séchage

Utiliser les programmes Automatiques pour sécher la plupart des charges. Des capteurs électroniques mesurent la température de l'évacuation pour augmenter ou diminuer les températures de séchage pour un temps de réaction plus rapide et un contrôle plus précis de la température.

- Le robinet d'eau froide doit être laissé ouvert pendant les cycles de séchage.
- Le processus automatique de ce lave-linge du lavage au séchage peut être facilement sélectionné.
- Pour la plupart des séchages, s'assurer que tout le linge soit similaire en matière et en épaisseur.
- Ne pas surcharger le lave-linge en bourrant trop d'articles dans le tambour. Les articles doivent pouvoir culbuter librement.
- Si vous ouvrez la porte et retirez la charge avant que le lave-linge n'ait terminé son programme, ne pas oublier d'appuyer sur le bouton **Départ/Pause**.
- En appuyant sur le bouton **Séchage**, vous pouvez sélectionner : **Normal-Time (30-60-120)-Prêt à repasser-Low Temp.-Normal Eco**.
- Le programme de séchage peut durer jusqu'à environ 7 heures.

- Les temps de séchage sont donnés à titre indicatif pour vous aider à configurer votre lave-linge pour un séchage manuel.
- Après la fin du séchage, [d] s'affiche. [d] signifie réduction des plis. Le programme de séchage est déjà fait. Appuyez sur n'importe quel bouton et sortez vos vêtements. Si vous n'appuyez pas sur le bouton **Départ/Pause**, le programme se termine au bout d'environ 4 heures.

Articles de laine

Ne pas sécher d'articles de laine au tambour. Les remettre dans leur forme d'origine et les sécher à plat.

Matières tissées et tricotées

Certaines matières tissées et tricotées peuvent se contracter, en quantités variables, en fonction de leur qualité.

Toujours étirer ces matières immédiatement après séchage.

Pressage permanent et synthétiques

Ne pas surcharger votre lave-linge.

Sortir les articles de pressage permanent dès que le lave-linge s'arrête pour réduire les plis.

Vêtements de bébé et chemises de nuit

Toujours vérifier les instructions du fabricant.

Caoutchouc et plastiques

Ne pas sécher les articles fabriqués à partir de ou contenant du caoutchouc ou des matières plastiques, tels que :

- Tabliers, bavoirs, couvertures de chaise
- Rideaux et nappes
- Tapis de bain

Fibre de verre

Ne pas sécher des articles en fibre de verre dans votre lave-linge. Des particules de verre laissées dans le lave-linge peuvent être collectées par vos vêtements et provoquer une irritation de la peau.

REMARQUE

- Lorsque vous désactivez le cycle de séchage du lave-linge, le moteur du ventilateur de séchage peut être actionné pour se protéger pendant 60 secondes.

- Prendre garde en retirant vos vêtements du lave-linge, car le lave-linge ou les vêtements peuvent être chauds.
- Le temps de séchage estimé varie du temps de séchage réel au cours du cycle Automatique. Le type de tissu, la taille de la charge et la sécheresse affectent le temps de séchage sélectionné.
- Lorsque vous sélectionnez le séchage seulement, l'essorage se met automatiquement en route pour l'efficacité énergétique.

Intensif

Utiliser cette option pour laver le linge très sale.

- 1 Appuyez sur le bouton **Power**.
- 2 Sélectionner un programme de lavage.
- 3 Appuyez sur le bouton **Intensif**.
- 4 Appuyez sur le bouton **Départ/Pause**.

Rinçage

Vous pouvez sélectionner le numéro de cette option en appuyant sur le bouton **Rinçage+**. Cette option est recommandée pour les personnes allergiques à la lessive.

Rinçage+

Cette option est utilisée pour ajouter un rinçage une fois.

Fin différée

Utiliser cette fonction pour démarrer et arrêter automatiquement l'appareil au bout d'un intervalle de temps spécifié.

- 1 Appuyez sur le bouton **Power**.
- 2 Sélectionner un programme de lavage.
- 3 Appuyez sur le bouton **Fin différée** pour régler un temps requis.
- 4 Appuyez sur le bouton **Départ/Pause**.

REMARQUE

- Le délai est le temps à la fin du programme, non pas le début. Le temps de fonctionnement réel peut varier en raison de la température de l'eau, du linge et d'autres facteurs.
- Pour annuler la fonction, le bouton **Power** doit être appuyé.
- Éviter d'utiliser une lessive liquide pour cette fonction.

Wi-Fi

Lorsque le WLAN est connecté, l'icône **Wi-Fi** s'allume sur le panneau de commande.

Ajout de Linge

Utiliser cette option pour ajouter ou enlever du linge après démarrage du programme de lavage.

- 1 Appuyez sur le bouton **Ajout de Linge** lorsque la LED est allumée.
- 2 Ouvrir la porte après son déverrouillage.
- 3 Ajoutez ou enlevez du linge.
- 4 Fermer la porte et appuyer sur le bouton **Départ/Pause**.

REMARQUE

- Pour des raisons de sécurité, la porte reste verrouillée lorsque le niveau de l'eau ou la température est élevée à l'intérieur du tambour. Il est impossible d'ajouter de la lessive pendant cette période.

Temp.

Utiliser cette option pour sélectionner la température de lavage et de rinçage en combinaison pour le programme sélectionné. Appuyer sur ce bouton jusqu'à ce que le réglage souhaité soit allumé. L'eau du robinet froide est utilisée pour tous les rinçages.

- Sélectionner la température d'eau appropriée au type de charge à laver. Suivre les étiquettes de soins des tissus pour de meilleurs résultats.

Essorage

Utiliser cette option pour changer la puissance d'essorage. Appuyer sur le bouton **Essorage** à plusieurs reprises pour changer le niveau de vitesse.

- 1 Appuyez sur le bouton **Power**.
- 2 Sélectionner un programme de lavage.
- 3 Appuyez sur le bouton **Essorage** pour sélectionner la vitesse d'essorage.
- 4 Appuyez sur le bouton **Départ/Pause**.

REMARQUE

- Lorsque vous sélectionnez **Non**, elle continuera à tourner pendant un court laps de temps pour vidanger rapidement.

*Son On / Off

Cette fonction ne fonctionne que lorsque l'appareil est en marche.

- Appuyez et maintenez les boutons **Rinçage+** et **Séchage** simultanément pendant 3 secondes pour activer cette fonction.

REMARQUE

- Une fois cette fonction activée, le réglage est mémorisé même après la mise hors tension.
- Si vous souhaitez désactiver le signal sonore, il suffit de répéter ce processus.

Verrouillage enfant

Utiliser cette fonction pour désactiver les commandes. Cette fonction peut empêcher les enfants de changer de cycle ou d'utiliser l'appareil.

REMARQUE

- Lorsque cette fonction est activée, tous les boutons sont verrouillés, sauf le bouton **Power**.
- Lorsque les commandes sont verrouillées,  et la durée restante sont alternativement affichés à l'écran pendant le lavage lorsque la sécurité enfant est engagée.
- La mise hors tension ne réinitialise pas cette fonction. Vous devez désactiver cette fonction avant de pouvoir accéder à d'autres fonctions.

Verrouillage du panneau de commande

- 1 Mettre l'appareil sous tension.
- 2 Appuyer et maintenir les boutons **Fin différée** et **Ajout de Linge** pendant 3 secondes pour activer cette fonction.
 - Un signal sonore retentit et  s'affiche à l'écran.

Déverrouillage du panneau de commande

- 1 Mettre l'appareil sous tension.
- 2 Appuyer et maintenir les boutons **Fin différée** et **Ajout de Linge** pendant 3 secondes pour désactiver cette fonction.

Utilisation de l'Application LG SmartThinQ

Cette fonctionnalité varie en fonction du modèle avec un logo  ou .

Avant d'utiliser LG SmartThinQ

- 1 Vérifier la distance entre l'appareil et le routeur sans fil (Réseau WLAN).
 - Si la distance entre l'appareil et le routeur sans fil est trop éloignée, la puissance du signal devient faible. L'installation de l'application prend trop de temps ou échoue.
- 2 Désactiver les **données mobiles** ou les **données cellulaires** sur votre smartphone.

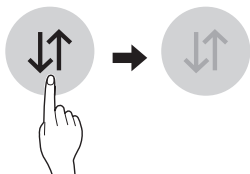

- 3 Connectez votre smartphone au routeur sans fil.

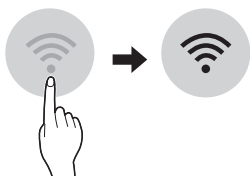

REMARQUE

- Pour vérifier la connexion Wi-Fi, vérifiez que l'icône **Wi-Fi**  s'allume sur le panneau de commande.
- L'appareil prend en charge les réseaux Wi-Fi 2,4 GHz uniquement. Pour vérifier la fréquence de votre réseau, contacter votre fournisseur de services Internet ou consulter le manuel de votre routeur sans fil.
- **LG SmartThinQ** ne saurait être tenu responsable en cas de problèmes de connexion au réseau, ou de problèmes/dysfonctionnements/erreurs provoqués par la connexion réseau.

- Si l'appareil a du mal à se connecter à la Wi-Fi, il se peut qu'il soit trop éloigné du routeur. Achetez un répéteur Wi-Fi pour améliorer la force du signal.
- Il se peut que le Wi-Fi ne se connecte pas ou que la connexion soit coupée en raison de l'environnement du réseau du domicile.
- La connexion réseau peut avoir du mal à fonctionner, en fonction du fournisseur d'accès choisi.
- L'environnement sans fil peut entraîner un ralentissement du réseau.
- L'appareil ne peut pas être enregistré en raison de problèmes liés à la transmission du signal sans fil. Débranchez l'appareil et attendez environ une minute avant de réessayer.
- Si le pare-feu de votre routeur sans fil est activé, désactivez le pare-feu ou ajoutez une exception à ce dernier.
- Le nom du réseau sans fil (SSID) doit être composé d'une combinaison de chiffres et de lettres anglais. (Les caractères spéciaux ne sont pas autorisés.)
- L'interface d'utilisateur du Smartphone (IU) peut varier en fonction du système d'exploitation du téléphone (SE) et du fabricant.
- Si le protocole de sécurité du routeur est configuré sur **WEP**, il est possible que vous ne puissiez pas configurer le réseau. Veuillez le modifier par d'autres protocoles de sécurité (**WPA2** est recommandé) et enregistrer le produit à nouveau.

Installation de LG SmartThinQ

Rechercher l'application **LG SmartThinQ** dans Google Play Store & Apple App Store sur un smartphone. Suivre les instructions pour télécharger et installer l'application.

Fonction Wi-Fi

Communiquez avec le dispositif depuis un SmartPhone au moyen de fonctions intelligentes.

Programme du lave-linge (Dem. à distance, Programme téléchargé)

Définir ou télécharger tout programme préféré et l'exploiter par télécommande.

Nettoyage de la cuve Coach

Cette fonction indique le nombre de cycles restants avant de lancer le cycle **Nettoyage de la cuve**.

Contrôle de l'Énergie

Vérifiez la consommation d'énergie des programmes récemment utilisés et la moyenne mensuelle.

Smart Diagnosis

Cette fonction fournit des informations utiles pour le diagnostic et la résolution de problèmes avec l'appareil sur la base du modèle d'utilisation.

Réglages

Diverses fonctions sont disponibles.

Alertes de notification

Cette fonction sert à indiquer la notification d'état afin que l'utilisateur puisse reconnaître l'état de l'appareil. Les notifications sont déclenchées même si l'application **LG SmartThinQ** est désactivée.

REMARQUE

- Si vous changez de routeur sans fil, de fournisseur d'accès à Internet ou de mot de passe, supprimer l'appareil enregistré de l'application **LG SmartThinQ** et l'enregistrer à nouveau.
- L'application peut changer, dans le but d'améliorer l'appareil, sans que les utilisateurs n'en soient informés.
- Les caractéristiques peuvent varier selon le modèle.

Utilisation de l'appareil à distance

Dem. à distance

Utiliser un smartphone pour contrôler votre appareil à distance. Vous pouvez également surveiller le fonctionnement de votre programme de sorte que vous sachiez combien de temps il reste pour ce programme.

Utiliser cette fonction

- 1 Appuyez sur le bouton **Power**.
- 2 Mettre le linge dans le tambour.
- 3 Appuyer et maintenir le bouton **Dem. à distance** pendant 3 secondes pour activer cette fonction.

- 4 Démarrer un cycle depuis l'application **LG SmartThinQ** sur votre smartphone.

REMARQUE

- Une fois cette fonction activée, vous pouvez démarrer un cycle depuis l'application pour smartphone **LG SmartThinQ**. Si le cycle ne démarre pas, l'appareil attend pour le démarrer jusqu'à ce qu'il soit désactivé à distance depuis l'application ou que cette fonction soit désactivée.
- Lorsque cette fonction est activée, la porte est automatiquement verrouillée.

Désactiver cette fonction

Lorsque la fonction est activée, appuyez et maintenez le bouton **Dem. à distance** pendant 3 secondes pour désactiver cette fonction. Cette fonction doit être désactivée pour que l'appareil puisse être utilisé manuellement.

Programme téléchargé

Télécharger un cycle nouveau et spécial qui n'est pas inclus dans les cycles de base de l'appareil.

Les appareils enregistrés avec succès peuvent télécharger parmi une variété de cycles de spécialité spécifiques à l'appareil.

Un seul cycle peut être enregistré dans l'appareil à la fois.

Une fois le téléchargement d'un cycle dans l'appareil est terminé, le produit garde le cycle téléchargé jusqu'au téléchargement d'un nouveau.

Spécifications du module LAN sans fil

| | |
|-----------------------------------|----------------------------------------------------------------------------|
| Modèle | LCW-004 |
| Plage de fréquences | De 2412 à 2472 MHz |
| Puissance de sortie (max.) | IEEE 802.11b:17.82 dBm IEEE 802.11g:17.72 dBm IEEE 802.11n:16.61 dBm |

Fonction sans fil version logicielle : V 1.0

À l'attention de l'utilisateur, ce dispositif doit être installé et utilisé à une distance minimale de 20 cm entre l'appareil et le corps.

Déclaration de conformité



Par la présente, LG Electronics déclare que le lave-linge de type équipement radio est conforme à la directive **2014/53/EU**. Le texte intégral de la déclaration de conformité de l'UE est disponible à l'adresse Internet suivante :

<http://www.lg.com/global/support/cedoc/cedoc#>

LG Electronics European Shared Service Centre B.V
Krijgsman 1

1186 DM Amstelveen

Pays-Bas

Consommation d'énergie en veille

| | |
|----------------------------------------------------------------------------------------------------------------------------------------------------------------------------------------------------------------------------|---------|
| Consommation d'énergie en veille | 0,5 W |
| Consommation d'énergie du réseau en veille | 2,0 W |
| Le laps de temps à l'issue duquel la fonction de gestion de la consommation, ou une fonction similaire, font passer automatiquement l'appareil en mode veille et/ou d'arrêt et/ou dans l'état assurant la veille en réseau | 20 min. |

Informations sur les logiciels libres

Pour obtenir le code source sous la licence publique générale, la licence publique générale limitée, la licence publique Mozilla ou les autres licences libres de ce produit, rendez-vous sur <http://opensource.lge.com>.

En plus du code source, tous les termes de la licence, ainsi que les exclusions de garantie et les droits d'auteur, sont disponibles au téléchargement.

LG Electronics peut aussi vous fournir le code source sur CD-ROM moyennant le paiement des frais de distribution (support, envoi et manutention) sur simple demande adressée par e-mail à opensource@lge.com.

Cette offre est valable pour une période de trois ans à compter de la date de la dernière distribution de ce produit. Cette offre est valable pour toute personne possédant cette information.

Smart Diagnosis à l'aide d'un smartphone

Cette fonctionnalité varie en fonction du modèle avec un logo ou .

Utiliser cette fonction si vous avez besoin d'un diagnostic précis par un centre d'information client LG Electronics en cas de dysfonctionnement ou de panne de l'appareil.

Cette fonction ne peut pas être activée tant que l'appareil n'est pas connecté à l'alimentation électrique. Si l'appareil ne peut pas être mis sous tension, le dépannage doit être effectué sans l'aide de cette fonction.

Utilisation de Smart Diagnosis

Smart Diagnosis par l'intermédiaire du Centre d'Information Client

Utiliser cette fonction si vous avez besoin d'un diagnostic précis par un centre d'information client LG Electronics en cas de dysfonctionnement ou de panne de l'appareil. Utiliser cette fonction uniquement pour communiquer avec le représentant de service, pas pendant l'utilisation normale.

- Appuyez sur le bouton **Power** pour mettre l'appareil sous tension.
 - N'appuyez sur aucun autre bouton.
- Lorsque vous y êtes invité par le centre d'appel, placez le microphone de votre téléphone à proximité de l'icône **Smart Diagnosis**.

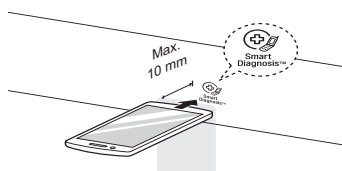

- Appuyez et maintenez le bouton **Temp.** pendant 3 secondes.

- 4** Maintenir le téléphone en place jusqu'à ce que la transmission du signal soit terminée. Le temps restant pour le transfert des données s'affiche.
- Pour de meilleurs résultats, ne pas déplacer le téléphone lorsque les tonalités sont transmises.
 - Si l'agent du centre d'appel n'est pas en mesure d'obtenir un enregistrement précis des données, vous pouvez être invité à réessayer.
- 5** Une fois le compte à rebours terminé et les tonalités arrêtés, reprendre la conversation avec l'agent de centre d'appel, qui sera alors en mesure de vous aider grâce aux informations transmises pour analyse.

REMARQUE

- Cette fonction dépend de la qualité de l'appel local.
- Les performances de communication seront améliorées et vous pourrez recevoir un meilleur service si vous utilisez le téléphone fixe.
- Si le transfert des données est médiocre en raison de la mauvaise qualité de l'appel, vous ne pourrez pas recevoir le meilleur service de diagnostic.

⚠ AVERTISSEMENT

- Débrancher l'appareil avant de le nettoyer afin d'éviter tout risque de choc électrique. Le non-respect de cet avertissement peut entraîner des blessures graves, un incendie, un choc électrique ou la mort.
- Ne jamais utiliser de produits chimiques, nettoyeurs abrasifs ou solvants pour nettoyer l'appareil. Ceux-ci peuvent endommager la finition.

Nettoyage après chaque lavage

Entretien après lavage

- Une fois le cycle de lavage terminé, essuyer la porte et le joint de porte pour éliminer toute humidité.
- Laisser la porte légèrement ouverte pour sécher le tambour.
- Essuyer l'appareil avec un chiffon sec pour enlever toute l'humidité.

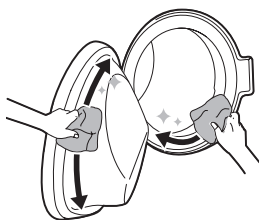

⚠ AVERTISSEMENT

- Laisser la porte ouverte pour sécher l'intérieur du tambour, mais uniquement si cela est sûr et si les enfants sont surveillés.

Nettoyage de l'extérieur

Un bon entretien de l'appareil peut prolonger sa durée de vie.

Extérieur

- Essuyer immédiatement tout déversement. Essuyer avec un chiffon humide.
- Essuyer avec un chiffon humide, puis à nouveau avec un chiffon sec en s'assurant qu'il n'y ait pas d'humidité dans les joints ou les fentes du boîtier.
- Ne pas appuyer sur la surface de l'écran avec des objets pointus.

Porte

- Laver l'extérieur et l'intérieur avec un chiffon humide, puis sécher avec un chiffon doux.

⚠ AVERTISSEMENT

- Ne pas essayer de séparer les panneaux ou de démonter l'appareil. Ne pas appliquer d'objets pointus sur le panneau de commande afin de faire fonctionner l'appareil.

Nettoyage de l'intérieur

- Utiliser une serviette ou un chiffon doux pour essuyer le contour de l'ouverture de la porte et le verre de la porte.
- Toujours retirer les éléments de l'appareil une fois le cycle terminé. Laisser des articles humides dans l'appareil peut causer des plis, un transfert de couleur et des odeurs.

Nettoyer l'appareil périodiquement

Nettoyage de la cuve

Utiliser cette fonction pour nettoyer l'intérieur de l'appareil.

Un niveau d'eau plus élevé est utilisé dans ce programme à une vitesse d'essorage plus élevée. Exécuter cette fonction une fois par mois (ou plus souvent si nécessaire) pour éliminer l'accumulation de lessive et d'autres résidus.

- 1 Retirer tout vêtement ou article de l'appareil et fermer la porte.
- 2 Ouvrir le bac distributeur et ajouter une poudre anti-calcaire au compartiment de lavage principal.
 - Mettre les tablettes dans le tambour.
- 3 Fermer lentement le bac distributeur.

4 Mettre l'appareil sous tension, puis sélectionner le **Nettoyage de la cuve**.

- **EtC** s'affiche à l'écran.

5 Appuyez sur le bouton **Départ/Pause** pour commencer.

6 Après la fin du programme, laissez la porte ouverte pour sécher l'ouverture de la porte, du joint et du verre de la porte.

⚠ AVERTISSEMENT

- Ne laisser la porte ouverte pour sécher l'intérieur de l'appareil que si les enfants sont surveillés à la maison.

Nettoyage du filtre d'entrée d'eau

Le filtre d'entrée d'eau recueille du calcaire ou de petits objets éventuellement présents dans l'eau fournie à l'appareil. Nettoyer régulièrement le filtre d'entrée d'eau.

REMARQUE

- Fermer le robinet d'alimentation à l'appareil si l'appareil doit être laissé pendant une certaine période (par ex. vacances), surtout s'il n'y a pas d'évacuation au sol (rigole) à proximité immédiate.
- Le message d'erreur **IE** s'affiche sur le panneau de commande lorsque l'eau ne pénètre pas dans le bac à lessive.
- Si l'eau est très dure ou contient des traces de calcaire, le filtre sur l'entrée d'eau peut être obstrué.

1 Fermer le robinet d'eau et dévisser le tuyau d'arrivée d'eau.

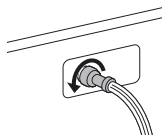

2 Nettoyer le filtre avec une brosse à dents à poils moyens.

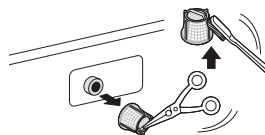

Nettoyage du filtre de la pompe de vidange

Le filtre de vidange recueille des fils et petits objets laissés dans le linge. Vérifier régulièrement que le filtre est propre afin d'assurer le bon fonctionnement de votre appareil.

Laisser l'eau refroidir avant de nettoyer le filtre de la pompe de vidange. Ouvrir la porte en cas d'urgence ou effectuer une évacuation d'urgence.

1 Débrancher l'appareil.

2 Ouvrir la trappe et sortir le tuyau.

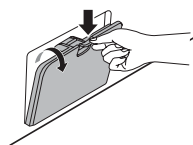

3 Dévisser le bouchon de vidange **1** puis égoutter l'eau. Dévisser lentement le filtre de la pompe de vidange **2** pour vidanger l'eau et enlever les petits objets.

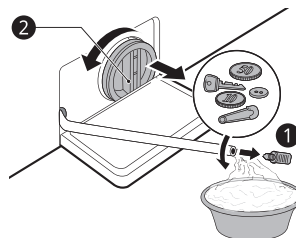

4 Après avoir nettoyé le filtre de la pompe de vidange, le sortir et insérer le bouchon de vidange.

5 Fermer la trappe.

! ATTENTION

- Lors de la vidange, prendre garde à la température élevée de l'eau.
- Exécuter le programme Nettoyage du tambour une fois par mois (ou plus souvent si nécessaire) afin d'éliminer l'accumulation de lessive et d'autres résidus.

Nettoyage du bac distributeur

La lessive et l'assouplissant peuvent s'accumuler dans le bac distributeur. Enlever le bac et les composants du bac dans le bac et vérifier l'accumulation de lessive ou d'assouplissant une ou deux fois par mois.

1 Retirer le bac à lessive en le tirant jusqu'à ce qu'il bute.

- Retirer le tiroir tout en appuyant sur le bouton de dégagement situé à l'intérieur du bac à lessive.

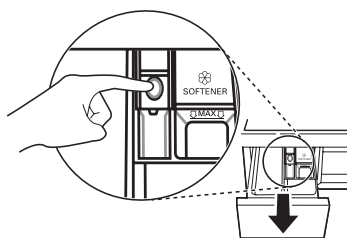

2 Enlever l'accumulation de lessive et d'adoucissant.

- Rincer le bac et les composants du bac à l'eau tiède pour enlever l'accumulation de lessive et d'assouplissant. Utiliser uniquement de l'eau pour nettoyer le bac distributeur. Sécher le bac et les composants du bac avec un chiffon doux ou une serviette.

3 Pour nettoyer l'ouverture du bac, utiliser un chiffon ou une petite brosse non-métallique pour nettoyer la cavité.

- Enlever tous les résidus des parties supérieures et inférieures de la cavité.

4 Essuyer toute humidité de la cavité du bac à lessive avec un chiffon doux ou une serviette.

5 Réassembler les composants du bac dans les compartiments appropriés et insérez le bac.

Avant d'appeler le service

L'utilisation de l'appareil peut entraîner des erreurs et des dysfonctionnements. Les tableaux suivants contiennent des causes possibles et des remarques permettant de résoudre un message d'erreur ou un dysfonctionnement. Vous pouvez remédier vous-même à la plupart des problèmes et économiser ainsi du temps et de l'argent, car vous n'avez pas besoin d'appeler le centre de service LG Electronics. Le tableau suivant devrait vous aider en cas de problème.

Messages d'erreur

L'appareil est équipé d'un système de surveillance automatique des pannes pour détecter et diagnostiquer les problèmes à un stade précoce. Si l'appareil ne fonctionne pas correctement ou ne fonctionne pas du tout, consulter ce qui suit avant d'appeler le centre de service LG Electronics.

| Symptômes | Cause possible et solution |
|------------------------------|------------------------------------------------------------------------------------------------------------------------------------------------------------------------------------------------------------------------------------------------------------------------------------------------------------------------------------------------------------------------------------------------------------------------------------------------------------------------------------------------------------------------------------------------------|
| IE ERREUR D'ENTRÉE | L'alimentation en eau n'est pas suffisante à cet endroit L'eau ne pénètre pas dans l'appareil ou entre lentement. <ul style="list-style-type: none"> Vérifier un autre robinet au domicile. |
| | Le robinet d'alimentation en eau n'est pas complètement ouvert. L'eau n'entre pas dans l'appareil ou entre lentement. <ul style="list-style-type: none"> Ouvrir complètement le robinet. |
| | Le(s) tuyau(x) d'alimentation en eau est(sont) plié(s). <ul style="list-style-type: none"> Redresser le tuyau ou réinstaller le tuyau d'entrée d'eau |
| | Le filtre du(des) tuyau(x) d'alimentation est bouché. <ul style="list-style-type: none"> Vérifier et nettoyer le filtre du tuyau d'entrée. |
| | Si une fuite d'eau s'est produite dans le tuyau d'alimentation Aqua Stop, le voyant passe au rouge. <ul style="list-style-type: none"> Remplacer le tuyau d'alimentation Aqua Stop. |
| QE ERREUR DE SORTIE D'EAU | Le tuyau de vidange est plié ou obstrué. L'eau dans l'appareil ne s'écoule pas ou s'écoule lentement. <ul style="list-style-type: none"> Nettoyer et redresser le tuyau de vidange. |
| | Le filtre de vidange est bouché. <ul style="list-style-type: none"> Vérifier et nettoyer le filtre de vidange. |
| UE ERREUR DE DÉSÉQUILIBRE | L'appareil dispose d'un système qui détecte et corrige le déséquilibre de l'appareil. <ul style="list-style-type: none"> Le linge peut être trop humide à la fin du cycle, réorganiser le linge pour permettre un essorage correct. Fermer la porte et appuyez sur le bouton Départ/Pause. Cela peut prendre quelques instants avant que l'appareil ne commence l'essorage. La porte doit être verrouillée avant que l'essorage ne puisse être réalisé. |
| | La charge est trop faible. Ce système peut arrêter de tourner ou même interrompre le cycle d'essorage si des articles lourds (par ex. tapis, peignoirs, etc.) sont chargés. <ul style="list-style-type: none"> Ajouter 1 ou 2 articles similaires ou des articles pour aider à équilibrer le linge. Fermer la porte et appuyez sur le bouton Départ/Pause. Cela peut prendre quelques instants avant que l'appareil ne commence l'essorage. La porte doit être verrouillée avant que l'essorage ne puisse être réalisé. |

| Symptômes | Cause possible et solution |
|----------------------------------------------|----------------------------------------------------------------------------------------------------------------------------------------------------------------------------------------------------------------------------------------------------------------------------------------------------------|
| dE dE1 dE2 dE4 ERREUR DE PORTE | Le capteur de porte est défaillant. <ul style="list-style-type: none"> • Veuillez appeler le centre de service LG Electronics. Vous pouvez trouver le numéro de téléphone de votre centre de service LG Electronics local sur la carte de garantie. |
| EE Erreur de contrôle. | C'est une erreur de contrôle. <ul style="list-style-type: none"> • Débrancher le cordon d'alimentation et appeler le service. |
| LE ERREUR DE MOTEUR BLOQUÉ | Surcharge moteur <ul style="list-style-type: none"> • Laissez l'appareil reposer 30 minutes jusqu'à ce que le moteur soit refroidi, puis redémarrez le cycle |
| FE ERREUR DE DÉBORDEMENT | L'eau déborde en raison d'une défectuosité de la vanne d'eau. <ul style="list-style-type: none"> • Fermer le robinet d'eau. • Débrancher la prise d'alimentation. • Appeler le service. |
| PE ERREUR DU CAPTEUR DE PRESSION | Dysfonctionnement du capteur de niveau d'eau. <ul style="list-style-type: none"> • Fermer le robinet d'eau. • Débrancher la prise d'alimentation. • Appeler le service. |
| uS ERREUR DU CAPTEUR DE VIBRATIONS | Le capteur de vibration est défaillant. <ul style="list-style-type: none"> • Appeler le service. |
| FF DÉFAILLANCE DUE AU GEL | Le tuyau d'alimentation/de vidange ou la pompe à vidange est-elle gelée ? <ul style="list-style-type: none"> • Alimentez le tambour en eau chaude afin de dégeler le tuyau de vidange et la pompe de vidange. Couvrir le tuyau d'alimentation avec une serviette humide et chaude. |
| RE FUITE D'EAU | Fuite d'eau. <ul style="list-style-type: none"> • Appeler le service. |
| PF PANNE ÉLECTRIQUE | L'appareil a subi une panne de courant. <ul style="list-style-type: none"> • Redémarrer le cycle. |
| dHE ERREUR DE SÉCHAGE | Pas de séchage. <ul style="list-style-type: none"> • Appeler le service. |



Bruits éventuellement audibles

| Symptômes | Cause possible et solution |
|---------------------------|----------------------------------------------------------------------------------------------------------------------------------------------------------------------------------------------------------------------------------------------------------------------------------------------------------------------------------------------------|
| Bruit de cliquetis | Des corps étrangers comme des clés, des pièces de monnaie ou des épingles de sûreté peuvent être présents dans le tambour. <ul style="list-style-type: none"> • Arrêter l'appareil, vérifier que le tambour ne contient aucun corps étranger. Si le bruit persiste après le redémarrage de l'appareil, contacter le service. |
| Claquement | Du linge lourd peut produire un claquement. C'est généralement normal. <ul style="list-style-type: none"> • Si le son continue, l'appareil est probablement déséquilibré. Arrêter et répartir le linge. |
| | Le linge peut être déséquilibré. <ul style="list-style-type: none"> • Mettre le cycle en pause et répartir le linge une fois la porte déverrouillée. |

| Symptômes | Cause possible et solution |
|---------------------------|------------------------------------------------------------------------------------------------------------------------------------------------------------------------------------------------------------------------------------|
| Bruit de vibration | Les matériaux d'emballage ne sont pas enlevés. <ul style="list-style-type: none"> • Enlever les matériaux d'emballage. |
| | Le linge peut être réparti de façon inégale dans le tambour. <ul style="list-style-type: none"> • Mettre le cycle en pause et répartir le linge une fois la porte déverrouillée. |
| | Tous les pieds de nivellement ne reposent pas de façon ferme et uniforme au sol. <ul style="list-style-type: none"> • Voir la Mise à niveau de l'appareil pour régler la mise à niveau de l'appareil. |
| | Le sol n'est pas assez rigide. <ul style="list-style-type: none"> • Vérifier si le sol est stable et ne fléchit pas. Voir les Exigences du lieu d'installation pour sélectionner le bon emplacement. |

Utilisation

| Symptômes | Cause possible et solution |
|--------------------------------------|-----------------------------------------------------------------------------------------------------------------------------------------------------------------------------------------------------------------------------------------------------------|
| Fuite d'eau. | Les tuyaux de vidange du domicile sont obstrués. <ul style="list-style-type: none"> • Déboucher le tuyau de vidange. Contacter un plombier si nécessaire. |
| | Fuite causée par une mauvaise installation du tuyau de vidange ou tuyau de vidange bouché. <ul style="list-style-type: none"> • Nettoyer et redresser le tuyau de vidange. Vérifier et nettoyer le filtre de vidange régulièrement. |
| L'appareil ne fonctionne pas. | Le panneau de commande est hors tension en raison d'une inactivité. <ul style="list-style-type: none"> • C'est normal. Appuyez sur le bouton Power pour mettre l'appareil sous tension. |
| | L'appareil est débranché. <ul style="list-style-type: none"> • S'assurer que le cordon soit bien branché dans une prise qui fonctionne. |
| | L'alimentation en eau est coupée. <ul style="list-style-type: none"> • Ouvrir complètement le robinet d'alimentation en eau. |

| Symptômes | Cause possible et solution |
|------------------------------------------------------|------------------------------------------------------------------------------------------------------------------------------------------------------------------------------------------------------------------------------------------------------------------------------------------------------------------------------------------------------------------------------------------------------------------------------------------------|
| L'appareil ne fonctionne pas. | <p>Les commandes ne sont pas correctement réglées.</p> <ul style="list-style-type: none"> Assurez-vous que le cycle soit correctement réglé. Fermez la porte et appuyez sur le bouton Départ/Pause. |
| | <p>La porte est ouverte.</p> <ul style="list-style-type: none"> Fermer la porte et s'assurer que rien ne soit pris sous la porte l'empêchant de se fermer complètement. |
| | <p>Un disjoncteur / fusible est désenclenché / grillé.</p> <ul style="list-style-type: none"> Vérifier les disjoncteurs / fusibles du domicile. Remplacer les fusibles ou réenclencher le disjoncteur. L'appareil doit être sur un circuit de dérivation dédié. L'appareil reprendra le cycle où il l'a arrêté une fois le courant rétabli. |
| | <p>Le contrôle doit être réinitialisé.</p> <ul style="list-style-type: none"> Appuyez sur le bouton Power puis resélectionnez le programme souhaité et appuyez sur le bouton Départ/Pause. |
| | <p>Départ/Pause n'a pas été appuyé après qu'un cycle a été réglé.</p> <ul style="list-style-type: none"> Appuyez sur le bouton Power puis resélectionnez le programme souhaité et appuyez sur le bouton Départ/Pause. L'appareil est hors tension si le bouton Départ/Pause n'est pas appuyé dans les 15 minutes. |
| | <p>Pression d'eau extrêmement faible.</p> <ul style="list-style-type: none"> Vérifier un autre robinet au domicile pour faire en sorte que la pression de l'eau soit adéquate. |
| | <p>L'appareil chauffe l'eau ou produit de la vapeur.</p> <ul style="list-style-type: none"> La tambour peut cesser de fonctionner temporairement pendant certains cycles, tandis que l'eau est chauffée sans danger à une température définie. |
| Les boutons peuvent ne pas fonctionner correctement. | <p>La porte ne peut pas être ouverte pour des raisons de sécurité une fois l'appareil démarré.</p> <ul style="list-style-type: none"> Vérifiez si l'icône  est allumée. Vous pouvez ouvrir la porte en toute sécurité après que l'icône Verrouillage de porte s'éteint. |
| La porte ne s'ouvre pas. | <p>La porte ne peut pas être ouverte pour des raisons de sécurité une fois l'appareil démarré.</p> <ul style="list-style-type: none"> Vérifiez si l'icône  est allumée. Vous pouvez ouvrir la porte en toute sécurité après que l'icône  s'éteint. |
| L'appareil ne se remplit pas correctement. | <p>Le filtre est bouché.</p> <ul style="list-style-type: none"> S'assurer que les filtres d'entrée sur les robinets de remplissage ne sont pas obstrués. |
| | <p>Les tuyaux d'entrée peuvent être pliés.</p> <ul style="list-style-type: none"> Vérifier que les tuyaux d'entrée ne sont pas entortillés ou obstrués. |
| | <p>Alimentation en eau insuffisante.</p> <ul style="list-style-type: none"> S'assurer que les robinets d'eau chaude et froide soient tout le temps ouverts. |
| | <p>Les tuyaux d'entrée chaude et froide sont inversés.</p> <ul style="list-style-type: none"> Vérifier les raccords du tuyau d'entrée. |

| Symptômes | Cause possible et solution |
|-----------------------------------------------------------------------------|-----------------------------------------------------------------------------------------------------------------------------------------------------------------------------------------------------------------------------------------------------------------------------|
| L'appareil ne vide pas l'eau. | Tuyau de vidange plié. <ul style="list-style-type: none"> S'assurer que le tuyau de vidange ne soit pas plié. |
| | Drain situé au-delà de 1,2 m au-dessus du sol. <ul style="list-style-type: none"> Assurez-vous que le flexible de vidange ne dépasse pas 1,2 m au-dessus du fond de l'appareil. |
| La lessive n'est pas complètement ou pas du tout distribuée. | Trop de lessive utilisée. <ul style="list-style-type: none"> Suivre les directives fournies par le fabricant de la lessive. |
| Le temps de cycle est plus long que d'habitude. | La charge est trop faible. <ul style="list-style-type: none"> Ajouter plus d'articles pour permettre à l'appareil d'équilibrer le linge. |
| | Des articles lourds sont mélangés avec des articles plus légers. <ul style="list-style-type: none"> Toujours essayer de laver des articles de poids similaire pour permettre à l'appareil de répartir uniformément le poids du linge pour l'essorage. |
| | La charge est déséquilibrée. <ul style="list-style-type: none"> Répartir manuellement le linge si des articles s'enchevêtrent. |
| La durée est retardée. | Un balourd est détecté ou le programme d'élimination de mousse est activé. <ul style="list-style-type: none"> C'est normal. Le temps restant affiché à l'écran est seulement une durée estimée. La durée réelle peut varier. |
| De l'air chaud sort de l'arrière de l'appareil (Modèle séchant uniquement). | Cet appareil produit de l'air chaud pour sécher le linge. Cet air chaud sèche le linge et sort par l'arrière de l'appareil. <ul style="list-style-type: none"> C'est tout à fait normal. |

Performance

| Symptômes | Cause possible et solution |
|---------------------------------|--------------------------------------------------------------------------------------------------------------------------------------------------------------------------------------------------------------------------------------------------------------------------------------------------------------------------------------------------------------------------------|
| Mauvaise élimination des taches | Taches apparues antérieurement. <ul style="list-style-type: none"> Les articles qui ont été préalablement lavés peuvent avoir des taches qui ont été fixées. Ces taches peuvent être difficiles à enlever et peuvent exiger le lavage à la main ou le pré-traitement pour aider à enlever les taches. |
| Taches | L'eau de Javel ou l'assouplissant est distribué trop tôt. <ul style="list-style-type: none"> Le compartiment de distributeur est surchargé. Il provoque la distribution rapide de l'eau de Javel ou de l'assouplissant. Mesurez toujours l'eau de Javel ou l'assouplissant pour éviter un débordement. Fermer délicatement le bac distributeur. |
| | L'eau de Javel ou l'assouplissant a été ajouté directement au linge dans le tambour. <ul style="list-style-type: none"> Utiliser toujours les distributeurs pour assurer que les produits de lessive sont correctement distribués au bon moment dans le cycle. |
| | Les vêtements ne sont pas correctement triés. <ul style="list-style-type: none"> Laver toujours les couleurs foncées séparément des couleurs claires et des blancs pour prévenir la décoloration. Ne jamais laver les articles très sales avec des articles peu sales. |

| Symptômes | Cause possible et solution |
|-------------------------------------------------------|---------------------------------------------------------------------------------------------------------------------------------------------------------------------------------------------------------------------------------------------------------------------------------------------------------------------------------------------------------------------------------------------------------------------------------------------|
| Froissement | L'appareil n'est pas rapidement déchargé. <ul style="list-style-type: none"> • Toujours retirer les éléments de l'appareil une fois le cycle terminé. |
| | L'appareil est surchargé. <ul style="list-style-type: none"> • L'appareil peut être complètement chargé, mais le tambour ne doit pas être surchargé d'articles. La porte de l'appareil doit être facilement fermée. |
| | Les tuyaux d'entrée en eau chaude et froide sont inversés. <ul style="list-style-type: none"> • Un rinçage à l'eau chaude peut créer des plis dans les vêtements. Vérifiez les raccords du tuyau d'entrée. |
| Odeur de renfermé ou de moisi dans l'appareil. | L'intérieur du tambour n'a pas été correctement nettoyé. <ul style="list-style-type: none"> • Exécuter la fonction de Nettoyage de la cuve régulièrement. |
| | Le tuyau de vidange n'est pas correctement installé, provoquant un siphonnage (l'eau retournant à l'intérieur de l'appareil). <ul style="list-style-type: none"> • Lors de l'installation du tuyau de vidange, assurez-vous qu'il ne sera pas coudé ou bouché. |
| | Le bac du distributeur de lessive n'est pas nettoyé régulièrement. <ul style="list-style-type: none"> • Nettoyer le tiroir distributeur de lessive, en particulier le haut et le bas de l'ouverture du tiroir. |
| | Le caoutchouc fixé à l'appareil peut provoquer des odeurs. <ul style="list-style-type: none"> • Il s'agit d'une odeur normale de caoutchouc neuf qui disparaîtra après avoir utilisé l'appareil à plusieurs reprises. |
| | Si le joint de porte en caoutchouc et la zone d'étanchéité de la porte ne sont pas nettoyés régulièrement, les odeurs peuvent se produire en raison de la moisissure ou de substances étrangères. <ul style="list-style-type: none"> • Veillez à un nettoyage régulier du joint d'étanchéité et du joint de porte et vérifiez la présence de petits objets sous le joint de porte lors du déchargement de l'appareil. |
| | Des odeurs peuvent se produire en raison de substances étrangères laissées dans le filtre de la pompe de vidange. <ul style="list-style-type: none"> • Assurez-vous de nettoyer le filtre de la pompe de vidange régulièrement. |
| | Lors de l'utilisation de la fonction de séchage, des odeurs peuvent se produire en raison de peluches et d'autres matières de linge collées au chauffage (Modèle séchant uniquement). <ul style="list-style-type: none"> • Ce n'est pas un dysfonctionnement. |
| | Une odeur particulière peut se produire lors du séchage des vêtements mouillés avec de l'air chaud (Modèle séchant uniquement). <ul style="list-style-type: none"> • L'odeur disparaîtra immédiatement. |

Séchage

| Symptômes | Cause possible et solution |
|-----------------------|-------------------------------------------------------------------------------------------------------------------------------------------------------------------------------------------------------------------------------------------------------------------------------------------------------------------------------|
| Pas de séchage | <p>Selon le type et l'épaisseur du tissu, le temps et les performances de séchage peuvent être différents.</p> <ul style="list-style-type: none"> • Sécher à nouveau avec le cycle Time Dry. |
| | <p>Après le cycle de séchage, les vêtements chauds peuvent être légèrement mouillés pour éviter des dommages et des plis.</p> <ul style="list-style-type: none"> • Étendre les vêtements dans un endroit frais. |
| | <p>L'appareil est surchargé.</p> <ul style="list-style-type: none"> • Vérifier la capacité de la charge pour le cycle sélectionné. Si nécessaire, ajouter un cycle Time Dry. |
| | <p>La performance du séchage peut être réduite pour des couvertures ou des vêtements volumineux en raison du faible espace de mouvement disponible pendant le séchage.</p> <ul style="list-style-type: none"> • Réarranger les vêtements et utiliser le cycle Time Dry. |
| | <p>Des vêtements sont coincés dans le tambour après l'essorage.</p> <ul style="list-style-type: none"> • Réarranger les vêtements et utiliser le cycle Time Dry. |
| | <p>La vitesse d'essorage est trop basse ou le cycle d'essorage n'est pas utilisé.</p> <ul style="list-style-type: none"> • Sélectionner la vitesse d'essorage la plus élevée autorisée pour le cycle de lavage. |
| | <p>La pression de l'eau est faible ou l'eau n'est pas fournie.</p> <ul style="list-style-type: none"> • Vérifier si le robinet d'arrivée d'eau est fermé ou non. • Vérifier si le tuyau de vidange est coudé ou non. • Vérifier si le filtre de la vanne d'arrivée est bloqué ou non. |
| | <p>L'eau ne s'écoule pas correctement.</p> <ul style="list-style-type: none"> • Vérifier si le filtre de la pompe de vidange est bouché ou non. • Vérifier si le tuyau de vidange est coudé ou non. |
| Temps de séchage long | <p>Le temps de séchage réel peut varier en fonction du temps de séchage estimé par le capteur du cycle de séchage. Le temps de séchage peut varier en fonction du type de tissu, de la charge et du niveau de séchage sélectionné.</p> <ul style="list-style-type: none"> • C'est tout à fait normal. |

Wi-Fi

| Symptômes | Cause possible et solution |
|-------------------------------------------------------------------------------------------------|----------------------------------------------------------------------------------------------------------------------------------------------------------------------------------------------------------------------------------------------------------------------------------------------------------------------------------------------------------------------------------------|
| <p>Votre appareil ménager et votre smartphone ne sont pas connectés au réseau Wi-Fi.</p> | <p>Le mot de passe du Wi-Fi auquel vous essayez de vous connecter est incorrect.</p> <ul style="list-style-type: none"> • Trouvez le réseau Wi-Fi connecté à votre smartphone et supprimez-le, puis enregistrez votre appareil sur LG SmartThinQ. |
| | <p>Les Données mobiles sont activées sur votre smartphone.</p> <ul style="list-style-type: none"> • Désactiver les Données Mobiles de votre smartphone et enregistrer l'appareil à l'aide du réseau Wi-Fi. |
| | <p>Le nom du réseau sans fil (SSID) est défini de manière incorrecte.</p> <ul style="list-style-type: none"> • Le nom du réseau sans fil (SSID) doit être composé d'une combinaison de chiffres et de lettres anglais (les caractères spéciaux ne sont pas autorisés). |
| | <p>La fréquence du routeur n'est pas de 2,4 GHz.</p> <ul style="list-style-type: none"> • Seule une fréquence de routeur de 2,4 GHz est prise en charge. Réglez le routeur sans fil sur 2,4 GHz et connectez l'appareil au routeur sans fil. Pour vérifier la fréquence du routeur, consultez votre fournisseur de services Internet ou le fabricant du routeur. |
| | <p>La distance entre l'appareil et le routeur est trop éloignée.</p> <ul style="list-style-type: none"> • Si la distance entre l'appareil et le routeur est trop éloignée, le signal peut être faible et la connexion peut ne pas être configurée correctement. Déplacez le routeur de manière qu'il soit plus proche de l'appareil. |

Fiche produit

Directive de la Commission (UE) n ° 96/60 / CE

| Nom du fournisseur ou marque | LG | |
|---------------------------------------------------------------------------------------------------------------------------------------------------|-------------------------|-------|
| Modèle du fournisseur | F854N51WH* | |
| Classe d'efficacité énergétique *1 | | |
| Consommation d'énergie pour le lavage, l'essorage et le séchage * 2 | kWh/cycle | 5,44 |
| Consommation d'énergie pour le lavage et l'essorage uniquement * 3 | kWh/cycle | 1,00 |
| Classe de performance de lavage * 4 | A | |
| Efficacité d'extraction de l'eau * 5 | A | |
| Reste d'eau après l'essorage (en pourcentage du poids sec du lavage) | % | 44 |
| Vitesse d'essorage maximum*6 | tr/min | 1360 |
| Capacité nominale | | |
| Capacité de lavage | kg | 8 |
| Capacité de séchage * 8 | kg | 5 |
| Consommation d'eau pour le lavage, l'essorage et le séchage * 9 | litres/cycle | 105 |
| Consommation d'eau pour le lavage et l'essorage uniquement * 10 | litres/cycle | 56 |
| Temps de lavage et de séchage * 11 | min. | 685 |
| Estimation de la consommation annuelle d'énergie et d'eau pour un ménage de quatre personnes, en utilisant toujours le séchoir (200 cycles) * 12 | kWh/an | 1088 |
| | litres/an | 21000 |
| Estimation de la consommation annuelle d'énergie et d'eau pour un ménage de quatre personnes, n'utilisant jamais le séchoir (200 cycles) * 12 | kWh/an | 200 |
| | litres/an | 11200 |
| Bruit lors des phases de lavage, d'essorage et de séchage selon le cycle de lavage standard du coton à 60 ° C et le cycle de séchage «coton sec». | Lavage en dB (A) | 52 |
| | Essorage dB (A) | 74 |
| | Séchage dB (A) | 56 |

*1: L'échelle de la classe d'efficacité énergétique va de A (plus efficace) à G (moins efficace).

*2: Pour le lavage, l'essorage et le séchage, en kWh par cycle complet.

*3: Pour le lavage et l'essorage uniquement, en kWh par cycle de lavage.

*4: L'échelle de la classe de performance de lavage va de A (supérieur) à G (inférieur).

- *5: Reste de l'eau après l'essorage après le cycle de lavage standard du coton à 60 ° C (en proportion du poids sec du lavage)
- *6: Atteint pour le cycle de lavage du coton standard à 60 ° C
- *7: De l'appareil pour un cycle de lavage du coton standard à 60 ° C.
- *8: Appareil pour cycle de séchage standard 'coton sec'.
- *9: En litres, en utilisant le cycle de lavage du coton standard à 60 ° C et le cycle de séchage «coton sec»
- *10: En litres, en utilisant le cycle standard de lavage (et d'essorage) du coton à 60 ° C
- *11: Durée du programme pour le cycle complet de fonctionnement (lavage du coton à 60 ° C et séchage du coton sec)
- *12: La consommation d'énergie et d'eau égale à 200 cycles de consommation

