

FUJIFILM

Appareil photo compact

FINEPIX XP 140 BLEU TURQUOISE

MANUEL D'UTILISATION

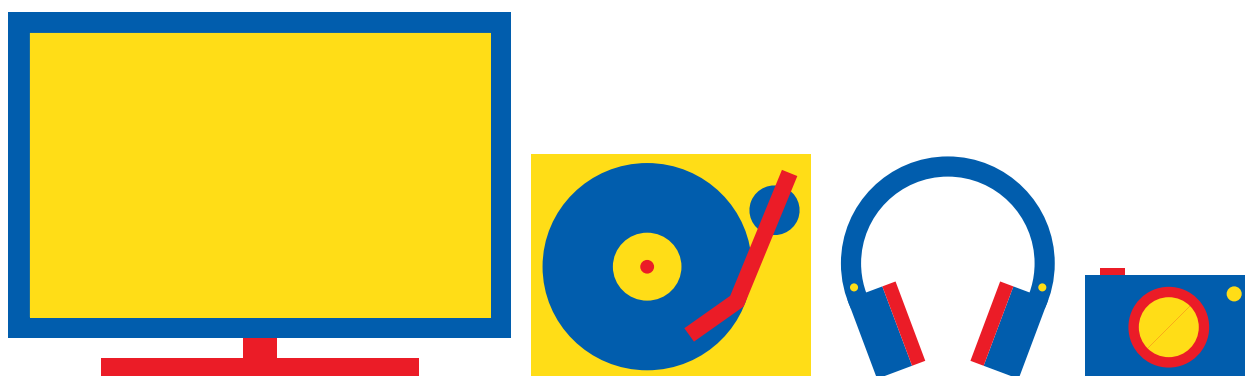

Besoin d'aide ?

Rendez-vous sur votre communauté <https://sav.darty.com>



FUJIFILM

DIGITAL CAMERA

FINEPIX

Série  **140**

Manuel du propriétaire

Introduction

Nous vous remercions d'avoir acheté ce produit. Veuillez à lire attentivement ce manuel et à bien le comprendre avant d'utiliser votre appareil photo. Gardez ce manuel à portée de tous ceux qui utilisent le produit.

Pour obtenir les dernières informations

Les dernières versions des manuels sont disponibles sur le site suivant :

<http://fujifilm-dsc.com/en-int/manual/>



Vous pouvez accéder à ce site non seulement à partir de votre ordinateur mais aussi de votre smartphone ou tablette. Il comporte également des informations sur la licence des logiciels.



Pour obtenir des informations sur les mises à jour de firmware, consultez :

http://www.fujifilm.com/support/digital_cameras/software/



Index des chapitres

Liste des menus	iv
1 Avant de commencer	1
2 Premières étapes	13
3 Principes de base de photographie et de lecture	29
4 Enregistrement et lecture des vidéos	35
5 Prise de vue	41
6 Les menus prise de vue	65
7 La lecture et le menu lecture	79
8 Les menus de configuration	99
9 Raccourcis	113
10 Accessoires optionnels	117
11 Raccordements	119
12 Remarques techniques	131



















Liste des menus

Les options des menus de l'appareil photo sont indiquées ci-dessous.

Menus prise de vue

Modifiez les réglages lorsque vous prenez des photos ou réalisez des vidéos.



















 Reportez-vous à la page 65 pour en savoir plus.

MENU PRISE DE VUES			MENU PRISE DE VUES		
	MODE PRISE PHOTO	66		RETARDATEUR	70
	CONFIGURATION AF/MF	66		CLICH. RETARD. INTERV.	71
	TYPE DE DÉCLENCHEMENT	68		MODE FILM ACCÉLÉRÉ	72
	ISO ISO	68		WB BALANCE DES BLANCS	73
	TAILLE D'IMAGE	69		FLASH PARAMETRE	73
	QUALITE D'IMAGE	70		CONF. VIDÉO	74
	FINEPIX COULEUR	70		STABILISATEUR	76
				STAB. IMAGE NUM.	76
				COM. SANS FIL	77
				ZOOM NUM INTELLIGENT	78

Menu lecture

Modifiez les réglages de lecture.

 Reportez-vous à la page 84 pour en savoir plus.

MENU LECTURE			MENU LECTURE		
	ORDRE DE TRANSFERT IMAGE	84		PROTEGER	92
	COM. SANS FIL	85		ROTATION IMAGE	92
	RECHERCHE PHOTOS	86		REDUC. YEUX ROUGE	93
	EFFACE	87		DIAPORAMA	93
	MONTER FILM	89		CREA LIVRE ALBUM	94
	RECADRER	91		ENREG. PC AUTO	95
	REDIMENSIONNER	91		COPIER	96
				IMPRESSION (DPOF)	97
				IMPRESS. IMPRIM instax	98
				FORMAT IMAGE	98

Menus de configuration

Modifiez les réglages de base de l'appareil photo.

 Reportez-vous à la page 99 pour en savoir plus.















PARAMETRE			PARAMETRE		
	DATE/HEURE	100		RÉGL. FONCT. (Fn)	105
	DECALAGE HOR	100		GESTION ALIM.	105
	言語/LANG.	101		ENR. DES RÉGLAGES	106
	INITIALISER	101		PARAM.CONNEXION	108
	SON ET FLASH	101		FORMATAGE	111
	CONFIGURATION SON	102			
	CONFIG. ÉCRAN	103			



Table des matières









Introduction.....	ii
Pour obtenir les dernières informations	ii
Liste des menus.....	iv
Menus prise de vue.....	iv
Menu lecture.....	v
Menus de configuration.....	v
Accessoires fournis.....	xii
Fonctionnalités du produit et précautions d'emploi.....	xiii
À propos de ce manuel.....	xvii
Symboles et conventions.....	xvii
Terminologie.....	xvii

1 Avant de commencer **1**

Parties de l'appareil photo.....	2
Les touches de sélection.....	4
Touche du mode rafale.....	5
Affichages de l'appareil photo.....	6
L'écran LCD.....	6
Réglage de la luminosité de l'affichage.....	8
La touche DISP/BACK.....	8
Personnalisation de l'affichage standard.....	9
Utilisation des menus.....	11

2 Premières étapes **13**

Fixation de la dragonne.....	14
Insertion de la batterie et d'une carte mémoire.....	15
Cartes mémoire compatibles.....	18
Chargement de la batterie.....	20
Allumer et éteindre l'appareil photo.....	24
Vérification du niveau de charge de la batterie.....	25
Configuration de base.....	26
Sélection d'une autre langue.....	28
Modification de l'heure et de la date.....	28





















3	Principes de base de photographie et de lecture	29
	Prise de vue.....	30
	Visualisation des images.....	32
	Suppression des images.....	33
4	Enregistrement et lecture des vidéos	35
	Enregistrement de vidéos.....	36
	Modification des paramètres vidéo.....	37
	Visionnage des vidéos.....	38
5	Prise de vue	41
	Choix d'un mode de prise de vue.....	42
	Options du mode de prise de vue.....	43
	 SR AUTO AVANCÉ.....	44
	 EXPOSITION MULTIPLE.....	45
	 FILTRE AVANCÉ.....	46
	 PANORAMA.....	48
	 FEUX ARTIF.....	51
	 CALS.....	51
	Correction d'exposition.....	52
	Prise de vue en continu (mode rafale).....	53
	 CONTINU (ÉLEVÉE / MOYENNE / FAIBLE).....	54
	 RAFALE 4K.....	54
	HDR.....	56
	Mode de mise au point.....	57
	Verrouillage de la mise au point/de l'exposition.....	58
	Utilisation du flash.....	59
	Balance des blancs.....	60
	Utilisation du retardateur.....	61
	2 SEC/10 SEC.....	62
	DÉCLENCHEUR AUTO FACIAL.....	62
	SOURIRE.....	63
	PARTN.....	63
	GROUPE.....	64

6 Les menus prise de vue 65









MENU PRISE DE VUES (/ /)	66
MODE PRISE PHOTO.....	66
CONFIGURATION AF/MF	66
MODE MISE AU PT	66
RÉG. DÉTECT. VISAGE/YEUX	66
TEMOIN AF	67
TYPE DE DÉCLENCHEMENT	68
ISO	68
TAILLE D'IMAGE	69
QUALITE D'IMAGE.....	70
FINEPIX COULEUR.....	70
RETARDATEUR.....	70
CLICH. RETARD. INTERV.....	71
MODE FILM ACCÉLÉRÉ.....	72
BALANCE DES BLANCS.....	73
FLASH PARAMETRE	73
MODE FLASH	73
COMPENSAT. FLASH.....	73
REDUC. YEUX ROUGE.....	73
CONF. VIDÉO	74
MODE VIDEO.....	74
VIDÉO HAUTE VITESSE HD.....	75
MODE MISE AU PT.....	75
FILTRE VENT	75
STABILISATEUR.....	76
STAB. IMAGE NUM.....	76
COM. SANS FIL	77
ZOOM NUM INTELLIGENT	78

7 La lecture et le menu lecture 79

L'affichage en mode lecture.....	80
La touche DISP/BACK.....	81
Visualisation des photos.....	82
Lecture avec zoom.....	83
Lecture multi-vues	83

Le menu lecture ( /  / )	84
 ORDRE DE TRANSFERT IMAGE.....	84
 COM. SANS FIL.....	85
 RECHERCHE PHOTOS.....	86
 EFFACE.....	87
 MONTER FILM.....	89
 RECADRER.....	91
 REDIMENSIONNER.....	91
 PROTEGER.....	92
 ROTATION IMAGE.....	92
 REDUC. YEUX ROUGE.....	93
 DIAPORAMA.....	93
 CREA LIVRE ALBUM.....	94
 ENREG. PC AUTO.....	95
 COPIER.....	96
 IMPRESSION (DPOF).....	97
 IMPRESS. IMPRIM instax.....	98
 FORMAT IMAGE.....	98

8 Les menus de configuration 99

Menu de réglage ( / )	100
 DATE/HEURE.....	100
 DECALAGE HOR.....	100
 言語/LANG.....	101
 INITIALISER.....	101
 SON ET FLASH.....	101
 CONFIGURATION SON.....	102
VOL. APPAREIL.....	102
VOL. DECL.....	102
SON DECLENCHEUR.....	102
VOL. LECTURE.....	102
 CONFIG. ÉCRAN.....	103
IMAGE.....	103
LUNIMOSITÉ LCD.....	103
COULEUR LCD.....	103
GUIDE CADRAGE.....	104

REGL. ROTAT AUTO	104
AFF. REGL. PERSO	104
Fn RÉGL. FONCT. (Fn)	105
ALIM GESTION ALIM.....	105
EXT. AUTO.....	105
HAUTES PERFORMANCES.....	105
ENR. ENR. DES RÉGLAGES.....	106
NUMERO IMAGE.....	106
CACHET DATE.....	107
CONNEXION PARAM.CONNEXION.....	108
RÉGLAGES Bluetooth	108
ENREG. PC AUTO.....	109
RÉGL CNX IMPRIM instax.....	109
PARAMÈTRES GÉNÉRAUX	110
INFORMATIONS.....	110
RÉINIT RÉGL SANS FIL.....	110
FORMATAGE	111

9 Raccourcis 113

Les touches Fn (Fonction)	114
Attribution de rôles aux touches de fonction.....	115

10 Accessoires optionnels 117

Accessoires de la marque Fujifilm.....	118
--	-----

11 Raccordements 119

Sortie HDMI.....	120
Raccordement à des périphériques HDMI.....	120
Connexions sans fil (Bluetooth®, réseau local sans fil/Wi-Fi)	122
Smartphones et tablettes : FUJIFILM Camera Remote.....	122
Copie des images sur un ordinateur : PC AutoSave.....	124
Connexion à des ordinateurs en USB	125
Windows (MyFinePix Studio).....	125
Mac OS X/macOS.....	125
Raccordement de l'appareil photo.....	126

Imprimantes instax SHARE	128
Établissement d'une connexion.....	128
Impression des photos.....	129
12 Remarques techniques	131
Logiciels de Fujifilm.....	132
FUJIFILM Camera Remote	132
FUJIFILM PC AutoSave	132
MyFinePix Studio.....	132
Pour votre sécurité	133
Entretien.....	142
Mises à jour de firmware	143
Vérification de la version du firmware	143
Dépannage.....	144
Messages et affichages d'avertissement	152
Capacité des cartes mémoire	155
Caractéristiques.....	156

Accessoires fournis

Les éléments suivants sont fournis avec l'appareil photo :

- Batterie NP-45S
- Adaptateur secteur AC-5VG
- Fiche intermédiaire (La forme de l'adaptateur varie en fonction de la région où il est vendu.)
- Câble USB
- Dragonne
- *User Guide / Basic Manual*
(Manuel d'utilisation / Manuel de base)

Fonctionnalités du produit et précautions d'emploi

■ Résistance à l'eau, à la poussière et aux chocs

- ① L'appareil photo est en conformité avec la norme de classe 8 JIS pour la résistance à l'eau et la norme de classe 6 JIS (IP68) pour la résistance à la poussière. Il a réussi les tests de chute de Fujifilm (hauteur de chute : 1,80 m/5.9 pi ; surface d'impact : contreplaqué, épaisseur 5 cm/2.0 po) en conformité avec MIL-STD 810F, Method 516.5 : Shock. Ces résultats proviennent de tests réalisés en interne et ne constituent pas une garantie globale de résistance à l'eau ou d'invulnérabilité face aux dommages ou à la destruction. Les accessoires fournis avec l'appareil photo ne sont pas résistants à l'eau.

■ Avant toute utilisation

- 1 Inspectez le joint d'étanchéité et les surfaces adjacentes et retirez la poussière, le sable et tout autre corps étranger éventuellement présents à l'aide d'un chiffon sec et doux.

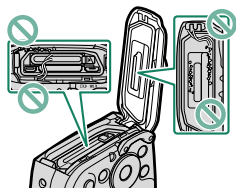

- ① Faites remplacer le joint d'étanchéité s'il est déformé ou endommagé (notez que ce service est payant. Prenez contact avec votre revendeur ou un réparateur agréé Fujifilm pour obtenir plus d'informations). Si vous ne remplacez pas le joint, cela risque d'entraîner des fuites et d'endommager l'appareil photo.
- 2 En maintenant le couvercle du compartiment de la batterie en position fermée contre le boîtier de l'appareil photo (①), tournez le loquet jusqu'au déclic (②) ; cela indique que le couvercle est bien fermé.
- 3 Pour vérifier que le couvercle est verrouillé, tournez le loquet dans le sens inverse et vérifiez que le couvercle ne s'ouvre pas.

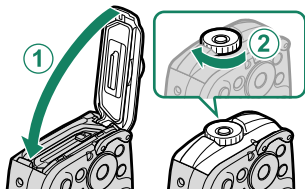

- ① La surface avant de l'objectif de l'appareil photo est protégée par du verre. Tout élément présent sur le verre apparaîtra sur les photos : veillez à ce que le verre reste toujours propre.
- ① Vérifiez que le compartiment de la batterie est bien verrouillé. La présence d'eau, de boue ou de sable dans l'appareil photo peut provoquer son dysfonctionnement.
- ① N'ouvrez pas ou ne fermez pas le couvercle du compartiment de la batterie avec les mains mouillées ou dans des lieux poussiéreux, sablonneux, ou à proximité d'eau, par exemple si vous êtes dans ou au bord de l'eau.
- ① Vérifiez que l'appareil photo est totalement sec avant d'insérer ou de retirer les batteries/piles ou les cartes mémoire ou encore de raccorder le câble USB ou HDMI.
- ① L'appareil photo ne flotte pas. Assurez-vous de bien fixer la dragonne et d'enrouler cette dernière autour de votre poignet lorsque vous utilisez l'appareil photo.

■ Utilisation

- ① Utilisez cet appareil photo sous l'eau à des profondeurs de 20 m (65 pi) maximum et pendant des durées inférieures à 120 minutes. Nettoyez et séchez l'appareil photo dans l'heure qui suit son immersion dans l'eau.
- ① L'intérieur de l'appareil photo n'est pas étanche. N'ouvrez pas ou ne fermez pas le couvercle du compartiment de la batterie sous l'eau. Après avoir nettoyé l'appareil photo, veillez à le sécher entièrement avant d'ouvrir ou de fermer le couvercle du compartiment de la batterie.
- ① N'utilisez pas cet appareil photo dans des sources thermales ou des piscines chauffées.
- ① L'appareil photo risque de perdre sa résistance à l'eau s'il est soumis à une pression ou à des vibrations excessives. Ne plongez pas avec l'appareil photo ou ne le soumettez pas à une pression excessive quelle que soit sa nature. Si l'appareil photo est soumis à des chocs physiques intenses, prenez contact avec votre revendeur ou un réparateur agréé Fujifilm.
- ① Si vous laissez l'appareil photo sur le sable, sa température risque de dépasser les limites de fonctionnement. Le sable peut également s'infiltrer dans le haut-parleur ou le microphone.
- ① Les crèmes et laits solaires ou toute autre substance grasse peuvent décolorer le boîtier de l'appareil photo. Essayez toute trace avec un chiffon humide.
- ① Notez que la couleur de la courroie fournie peut s'estomper ou déteindre sur d'autres éléments en cas d'exposition à l'humidité ou à des frictions.

■ Après toute utilisation

Suivez la procédure ci-dessous après avoir utilisé l'appareil photo sous l'eau ou dans des lieux où des corps étrangers sont susceptibles d'adhérer au boîtier de l'appareil photo.

- 1 Fermez correctement le couvercle du compartiment de la batterie et rincez l'appareil photo à l'eau du robinet ou laissez-le dans une bassine d'eau douce pendant dix minutes environ.

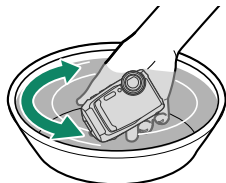

- 2 Essuyez l'eau présente sur l'appareil photo à l'aide d'un chiffon sec et doux et laissez-le sécher dans un lieu bien aéré et à l'ombre.
- 3 Après avoir vérifié que l'appareil photo est sec et qu'aucune goutte d'eau n'est présente, ouvrez le couvercle du compartiment de la batterie et utilisez un chiffon sec et doux pour retirer toute trace d'eau, de poussière ou tout autre corps étranger du compartiment.

- ① Retirez tout élément éventuellement présent sur le joint d'étanchéité et les surfaces adjacentes. Ces éléments pourraient endommager le joint, entraînant une diminution de la résistance à l'eau.
- ① N'utilisez jamais de savons liquides, de détergents, d'alcool et d'autres nettoyants car ils peuvent compromettre la résistance à l'eau de l'appareil photo.
- ① Après toute utilisation, essuyez les gouttes d'eau et tout autre élément avec un chiffon sec, verrouillez bien le couvercle du compartiment de la batterie et faites tremper l'appareil photo dans de l'eau douce pendant dix minutes environ. Essuyez soigneusement l'appareil photo après l'avoir sorti de l'eau.

■ Stockage et maintenance

- ① Ne rangez pas l'appareil photo à des températures inférieures à 0 °C (32 °F) ou supérieures à 40 °C (104 °F).
- ① Pour garantir une résistance à l'eau permanente, il est recommandé de remplacer le joint d'étanchéité environ une fois par an (ce service est payant). Prenez contact avec votre revendeur ou un réparateur agréé Fujifilm pour obtenir plus d'informations.

■ Condensation à l'intérieur de l'objectif

Dans certains environnements, de la condensation (buée) peut se former à l'intérieur de l'objectif. Cela n'est pas le signe d'un dysfonctionnement. Pour dissiper la condensation, laissez le couvercle du compartiment de la batterie ouvert dans un lieu où la température est stable et qui n'est pas chaud, humide, sablonneux ou poussiéreux.

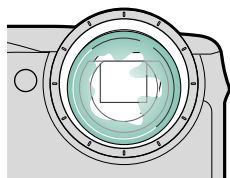

Condensation

La condensation est plus susceptible de se former si l'appareil photo est plongé dans de l'eau froide après avoir été exposé à des températures élevées ou déplacé d'un environnement froid à un environnement chaud ou si vous ouvrez le compartiment de la batterie dans un lieu humide.

■ Climats froids

- ① Les performances des batteries diminuent à basse température, ce qui a pour conséquence de réduire le nombre de prises de vues possible. Isolez l'appareil photo pour le maintenir au chaud ou placez-le dans vos vêtements.
- ① Utilisez une batterie NP-45S.
- ① Il se peut que l'affichage mette plus de temps à réagir à basse température. Il ne s'agit pas d'un dysfonctionnement.

À propos de ce manuel

Ce manuel comporte des instructions pour votre appareil photo numérique FUJIFILM FinePix XP140. Veuillez à le lire attentivement et à bien le comprendre avant d'aller plus loin.

Symboles et conventions

Les symboles suivants sont utilisés dans ce manuel :



Informations que vous devez lire pour éviter d'endommager le produit.



Informations supplémentaires qui peuvent vous être utiles lors de l'utilisation du produit.



Pages comportant des informations associées.

Les menus et autres textes affichés à l'écran sont indiqués en **gras**. Les illustrations sont uniquement destinées à faciliter les explications ; il se peut que les dessins aient été simplifiés. Par ailleurs, les photos n'ont pas nécessairement été prises avec le modèle d'appareil photo décrit dans ce manuel.

Terminologie

Les cartes mémoire SD, SDHC et SDXC (en option) que l'appareil photo utilise pour enregistrer les images sont dénommées « cartes mémoire ». L'écran LCD est parfois dénommé « LCD ».

Avant de commencer



Parties de l'appareil photo

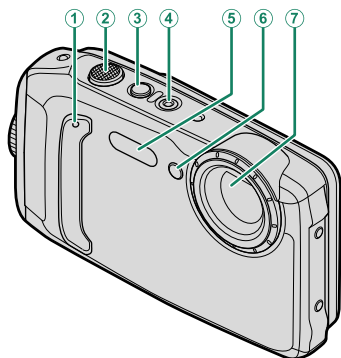

① Microphone.....	36	⑤ Flash.....	59, 73
② Déclencheur.....	31	⑥ Indicateur du retardateur.....	61, 70
③ Touche ON/OFF	24	Illuminateur d'assistance AF.....	30, 67
④ Touche  (enregistrement vidéo).....	36	⑦ Objectif/verre de protection.....	30

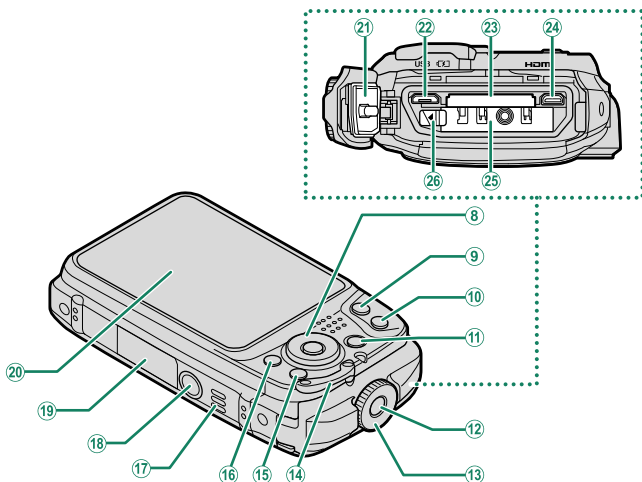





⑧ Touche de sélection.....	4	⑰ Haut-parleur.....	38, 102
⑨ Touche W (zoom arrière).....	31, 83	⑱ Fixation du trépied	
⑩ Touche T (zoom avant).....	31, 83	⑲ Plaque du nom de produit.....	voir ci-dessous
⑪ Touche ▶ (lecture).....	32	⑳ Écran LCD.....	6
⑫ Blocage de sécurité.....	15, 17	㉑ Joint d'étanchéité.....	xiii, 16
⑬ Loquet.....	15, 17	㉒ Connecteur Micro USB (Micro-B).....	126
⑭ Cèillet de la dragonne.....	14	㉓ Logement de la carte mémoire.....	15
⑮ Touche DISP (affichage)/ BACK	8, 81	㉔ Connecteur Micro HDMI (type D).....	120
⑯ Touche du mode rafale.....	5, 53, 54, 56	㉕ Compartiment de la batterie.....	15
Touche 📶 (transfert sans fil)		㉖ Loquet de la batterie.....	17
(mode de lecture).....	110		

Plaque du nom de produit

Ne retirez pas la plaque du nom de produit, qui fournit le FCC ID, le repère KC, le CMIIT ID, le numéro de série ainsi que d'autres informations importantes.



Les touches de sélection

Utilisez les touches ▲▼◀▶ (supérieure, inférieure, gauche et droite) pour mettre en surbrillance les éléments de menus ou accéder aux fonctions de l'appareil photo.

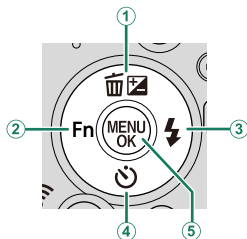
- ① Touche de sélection (supérieure) (▲)
Touche  (correction de l'exposition)52
Touche  (supprimer)33
- ② Touche de sélection (gauche) (◀)
Touche **Fn** (fonction) 114
- ③ Touche de sélection (droite) (▶)
Touche  (flash) 59, 114
- ④ Touche de sélection (inférieure) (▼)
Touche  (retardateur) 61, 114
- ⑤ Touche **MENU/OK** 11, 66, 84, 100



Les touches Fn (fonction)

- Les touches  (flash) et  (retardateur) peuvent également servir de touches **Fn** (fonction). Lorsque vous maintenez appuyée la touche ▼, ◀ ou ▶ pendant la prise de vue, la fonction attribuée s'active et un menu d'options s'affiche.
- Vous pouvez sélectionner les rôles attribués aux touches de fonction à l'aide de l'élément **Fn RÉGL. FONCT. (Fn)** du menu de réglage ( 105, 115).
- Vous pouvez également sélectionner les rôles en maintenant appuyée la touche de fonction ou la touche **DISP/BACK**.

Touche du mode rafale

Appuyez sur la touche du mode rafale (📷) pour commuter entre le mode vue par vue et le mode rafale.

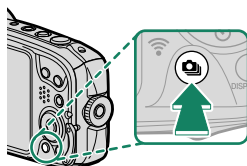

Mode		📖	Mode		📖
📷	PHOTO	30	4K	RAFALE 4K	54
📷	CONTINU	54	HDR	HDR	56

Affichages de l'appareil photo



Cette section répertorie les indicateurs qui peuvent s'afficher pendant la prise de vue.

! Les affichages sont représentés avec tous les indicateurs allumés à des fins d'illustration.

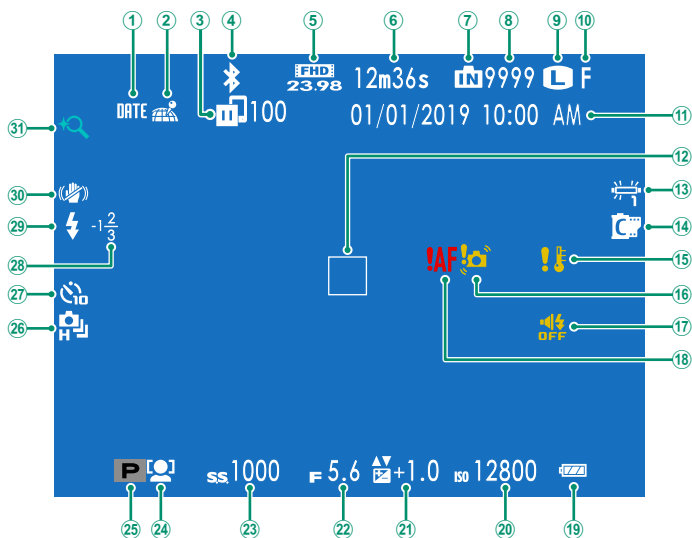
L'écran LCD



① Cachet de la date	107	⑩ Indicateur de retardateur (Prise de vue à intervalle / Film en accéléré).....	70
② État du téléchargement des données de localisation	110	⑪ Date et heure.....	26, 100
③ État de téléchargement des images.....	84	⑫ Cadre de mise au point	58
④ Bluetooth ON/OFF.....	108	⑬ Balance des blancs	60, 73
⑤ Mode vidéo	36, 74	⑭ Couleur FINEPIX.....	70
⑥ Durée restante pour l'enregistrement vidéo	36	⑮ Avertissement relatif à la température	154
⑦ Indicateur de mémoire interne ¹		⑯ Avertissement relatif à un risque de flou.....	152
⑧ Nombre de vues disponibles ²	155	⑰ Indicateur de flash et de son.....	101
⑨ Taille d'image.....	69	⑱ Avertissement relatif à la mise au point.....	31
		⑲ Niveau de charge de la batterie.....	25
		⑳ Sensibilité.....	68
		㉑ Correction de l'exposition.....	52
		㉒ Ouverture	
		㉓ Vitesse d'obturation	
		㉔ Rég. détect. visage/yeux.....	66
		㉕ Mode de prise de vue	42
		㉖ Mode continu.....	53
		㉗ Indicateur du retardateur (Prise de vue à intervalle / Film en accéléré).....	70
		㉘ Correction du flash	73
		㉙ Mode flash	59
		㉚ Stabilisateur.....	76
		㉛ Zoom num intelligent.....	78

1  : indique qu'aucune carte mémoire n'est insérée et que les photos seront enregistrées dans la mémoire interne de l'appareil photo ; clignote en jaune pendant l'enregistrement des images. Si une carte mémoire est insérée, une icône jaune  clignote à l'écran pendant l'enregistrement des images.

2 Indique « 9999 » s'il y a de la place pour plus de 9999 images.

Réglage de la luminosité de l'affichage

Utilisez les éléments du menu **CONFIG. ÉCRAN** pour régler la luminosité et la teinte de l'écran LCD lorsqu'il est difficile de lire l'écran en raison de changements de la luminosité ambiante. Choisissez **LUMINOSITÉ LCD** pour régler la luminosité ou **COULEUR LCD** pour régler la teinte.

1

La touche DISP/BACK

Appuyez sur **DISP/BACK** pour parcourir les modes d'affichage de la manière suivante.

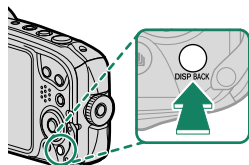

Standard

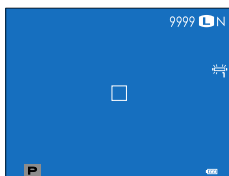

Info désactivé



Personnalisation de l'affichage standard

Pour choisir les éléments affichés en standard :

- 1 Affichez les indicateurs standard.**
Appuyez sur la touche **DISP/BACK** afin d'afficher les indicateurs standard.
- 2 Sélectionnez AFF. REGL. PERSO.**
Sélectionnez **CONFIG. ÉCRAN** > **AFF. REGL. PERSO** dans le menu de configuration.
- 3 Choisissez les éléments à afficher.**
Mettez en surbrillance les éléments et appuyez sur **MENU/OK** pour les sélectionner ou les désélectionner.

Élément	Par défaut	Élément	Par défaut
GUIDE CADRAGE	<input type="checkbox"/>	MODE DOUBLE SI	<input checked="" type="checkbox"/>
NIVEAU ELECTRONIQUE	<input type="checkbox"/>	BALANCE DES BLANCS	<input checked="" type="checkbox"/>
CADRE FOCUS	<input checked="" type="checkbox"/>	FINEPIX COULEUR	<input checked="" type="checkbox"/>
CLICHÉ SÉLECTIONNÉ	<input checked="" type="checkbox"/>	IMAGES RESTANTES	<input checked="" type="checkbox"/>
OUVERT/VIT OBTUR/ISO	<input checked="" type="checkbox"/>	TAILLE/QUALITE IMAGE	<input checked="" type="checkbox"/>
ARRIÈRE-PLAN INFORMATIONS	<input type="checkbox"/>	MODE VIDEO ET DURÉE D'ENREG.	<input checked="" type="checkbox"/>
Comp. Expo (Numérique)	<input checked="" type="checkbox"/>	ZOOM NUM INTELLIGENT	<input checked="" type="checkbox"/>
FLASH	<input checked="" type="checkbox"/>	ORDRE DE TRANSFERT IMAGE	<input checked="" type="checkbox"/>
PRISE DE VUE CONTINUE	<input checked="" type="checkbox"/>	ÉTAT BATTERIE	<input checked="" type="checkbox"/>

- 4 Enregistrez les modifications.**
Appuyez sur **DISP/BACK** pour enregistrer les modifications.
- 5 Quittez les menus.**
Appuyez sur **DISP/BACK** autant que nécessaire pour quitter les menus et revenir à l'écran de prise de vue.

Horizon virtuel

Si vous sélectionnez **NIVEAU ELECTRONIQUE**, un horizon virtuel apparaît. L'appareil photo est horizontal lorsque les deux lignes se superposent. Notez que l'horizon virtuel peut ne pas s'afficher si l'objectif de l'appareil photo est dirigé vers le haut ou vers le bas.

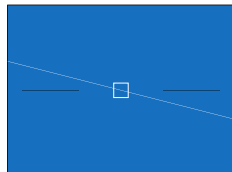

Utilisation des menus

Pour afficher les menus, appuyez sur **MENU/OK**.

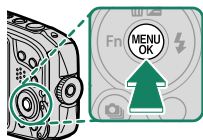

Pour parcourir les menus :







- 1 Appuyez sur **MENU/OK** pour afficher les menus.



- 2 Appuyez sur la touche de sélection gauche pour mettre en surbrillance l'onglet du menu en cours.



Onglet

- 3 Appuyez sur la touche de sélection supérieure ou inférieure pour mettre en surbrillance l'onglet (, , , , , , ou ) comportant l'élément souhaité.
- 4 Appuyez sur la touche de sélection droite pour positionner le curseur dans le menu.

NOTES

Premières étapes

2

Fixation de la dragonne

Fixez la dragonne à l'œillet comme illustré.

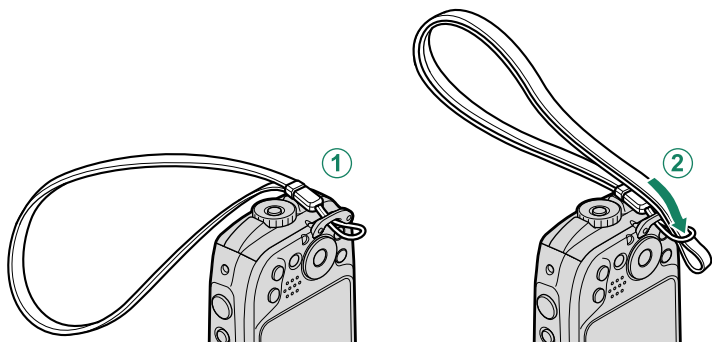

! Pour éviter de faire tomber l'appareil photo, vérifiez que la dragonne est bien attachée.

Insertion de la batterie et d'une carte mémoire

Insérez la batterie et la carte mémoire comme décrit ci-dessous.

⚠ Avant de continuer, vérifiez qu'aucun corps étranger n'est présent sur le joint d'étanchéité comme décrit à la page xiii.

1 Ouvrez le couvercle du compartiment de la batterie.

Tout en appuyant sur le blocage de sécurité (1), tournez le loquet (2) et ouvrez le couvercle du compartiment de la batterie (3).

Essuyez les gouttes d'eau et tout autre élément avec un chiffon sec avant d'ouvrir le couvercle du compartiment de la batterie.

- ⚠ N'ouvrez pas le couvercle du compartiment de la batterie lorsque l'appareil photo est allumé. Si vous ne respectez pas cette précaution, vous risquez d'endommager les fichiers images ou les cartes mémoire.
- Ne forcez pas lorsque vous manipulez le couvercle du compartiment de la batterie.

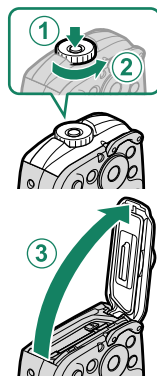

2 Insérez la batterie comme illustré.

En vous servant de la batterie pour appuyer le loquet sur le côté, insérez-la en orientant les contacts en premier dans le sens indiqué par la flèche.

- ⚠ Si vous insérez la batterie dans le mauvais sens, vous risquez d'endommager l'appareil photo. Veillez à insérer la batterie dans le bon sens.
- Vérifiez que la batterie est correctement insérée.

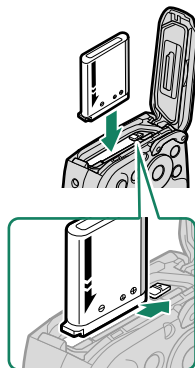

3 Insérez la carte mémoire.

- ! Assurez-vous que la carte est dans le bon sens ; ne l'insérez pas en biais et ne forcez pas. Si la carte mémoire n'est pas insérée correctement ou si aucune carte mémoire n'est insérée, **IN** s'affiche sur l'écran LCD et la mémoire interne est utilisée pour l'enregistrement et la lecture.
- En tenant la carte dans le sens indiqué, faites-la glisser au fond de son logement jusqu'à ce qu'elle s'y emboîte.

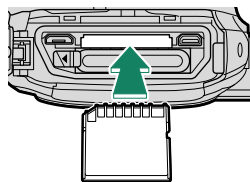

4 En maintenant le couvercle du compartiment de la batterie en position fermée contre le boîtier de l'appareil photo (1), tournez le loquet jusqu'au déclic (2) ; cela indique que le couvercle est bien fermé.

- ! Si le couvercle ne se ferme pas, vérifiez que la batterie est dans le bon sens.
- Avant de refermer le couvercle, vérifiez qu'il n'y a pas de poussière, de sable ou tout autre corps étranger sur le joint d'étanchéité ou les surfaces adjacentes.
- En refermant le couvercle, faites attention de ne pas lui appliquer de forces horizontales excessives. Vous risquez sinon de mal aligner le joint d'étanchéité et de permettre ainsi l'infiltration d'eau dans l'appareil photo.
- Pour vérifier que le couvercle est verrouillé, tournez le loquet dans le sens inverse et vérifiez que le couvercle ne s'ouvre pas.

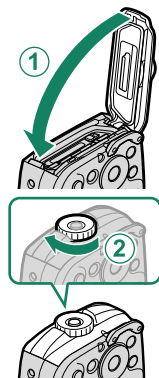

5 Formatez la carte mémoire (📖 111).

- ! Formatez les cartes mémoire avant de les utiliser pour la première fois et veillez à les reformater si vous les avez utilisées sur un ordinateur ou un autre appareil.

Pour vérifier que le couvercle est verrouillé

- Vérifiez que la dragonne n'est pas coincée dans le couvercle.

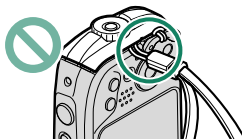

- Vérifiez que le loquet est fermé.

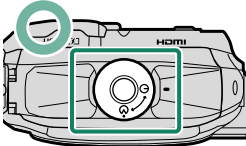
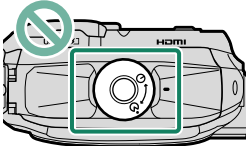
Correct	Incorrect
 <p data-bbox="140 566 477 620">Le repère indique que le loquet est fermé.</p>	 <p data-bbox="550 566 885 620">Le repère indique que le loquet n'est pas fermé.</p>

Retrait de la batterie et de la carte mémoire

Avant de retirer la batterie ou la carte mémoire, *éteignez l'appareil photo* et ouvrez le couvercle du compartiment de la batterie.

Pour retirer la batterie, poussez le loquet de la batterie sur le côté, et faites glisser la batterie pour la sortir de l'appareil photo comme le montre l'illustration.

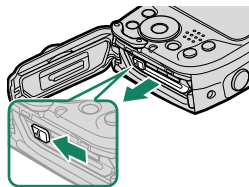

- ❗ La batterie peut chauffer lorsqu'elle est utilisée dans des environnements où la température est élevée. Faites attention lorsque vous retirez la batterie.

Pour retirer la carte mémoire, appuyez dessus et relâchez-la lentement. Vous pouvez ensuite la retirer à la main. Il se peut que la carte mémoire sorte trop rapidement lorsque vous la retirez. Retenez-la avec le doigt et relâchez-la doucement.

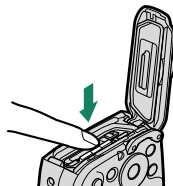

- ❗ Appuyez au centre de la carte lorsque vous l'éjectez.

Cartes mémoire compatibles

- L'appareil photo peut être utilisé avec des cartes mémoire SD, SDHC et SDXC. L'interface de bus UHS-I est prise en charge.
- Utilisez une carte mémoire dont la classe de vitesse est UHS 3 ou supérieure pour la photographie en rafale 4K ou lors de l'enregistrement vidéo.
- Vous trouverez une liste des cartes mémoire compatibles sur le site Internet de Fujifilm. Pour en savoir plus, consultez :
http://www.fujifilm.com/support/digital_cameras/compatibility/.



• *N'éteignez pas l'appareil photo, ni ne retirez la carte mémoire pendant son formatage ou pendant l'enregistrement ou la suppression de données sur la carte. Vous risquez sinon d'endommager la carte.*

• Les cartes mémoire peuvent être verrouillées, ce qui rend impossible le formatage de la carte ou l'enregistrement et la suppression des images. Avant d'insérer une carte mémoire, faites coulisser la languette de protection en écriture dans la position déverrouillée.



• Les cartes mémoire sont petites et peuvent être avalées ; gardez-les hors de portée des enfants. Si un enfant venait à avaler une carte mémoire, consultez de toute urgence un médecin.

• Les adaptateurs miniSD ou microSD, qui sont plus grands ou plus petits que les cartes mémoire, risquent de ne pas être éjectés normalement : si la carte n'est pas éjectée, confiez l'appareil photo à un représentant de service agréé. Ne forcez pas pour retirer la carte.

• Ne collez pas d'étiquettes ou d'autres objets sur les cartes mémoire. Le décollage des étiquettes risque d'entraîner le dysfonctionnement de l'appareil photo.

• L'enregistrement vidéo peut être interrompu avec certains types de cartes mémoire.

• Les données présentes dans la mémoire interne peuvent être effacées ou corrompues lors de la réparation de l'appareil photo. Veuillez remarquer que le réparateur pourra voir les photos enregistrées dans la mémoire interne.

• Au moment de la première prise de vue après le formatage de la carte mémoire ou de la mémoire interne dans l'appareil photo, ce dernier crée un dossier dans lequel les images sont enregistrées. Ne renommez pas et n'effacez pas ce dossier. N'utilisez pas un ordinateur ou un autre appareil pour modifier, effacer ou renommer les fichiers images. Utilisez toujours l'appareil photo pour supprimer les photos des cartes mémoire et de la mémoire interne ; avant de modifier ou de renommer des fichiers, copiez-les sur un ordinateur puis modifiez ou renommez les copies, pas les originaux. Si vous renommez les fichiers sur l'appareil photo, des problèmes peuvent survenir pendant la lecture.

Chargement de la batterie

La batterie n'est pas chargée lors de l'expédition. Éteignez l'appareil photo et rechargez la batterie avant toute utilisation. L'appareil photo charge la batterie intérieurement.

- ! Une batterie rechargeable NP-45S est fournie avec l'appareil photo.
- Le chargement prend environ 120 minutes.

1 Branchez le connecteur adaptateur à l'adaptateur d'alimentation CA.

Branchez le connecteur adaptateur comme indiqué, en vous assurant qu'il est entièrement inséré dans l'adaptateur d'alimentation CA jusqu'à ce que vous entendiez un clic.

- ! La fiche intermédiaire fournie est destinée exclusivement à l'adaptateur secteur AC-5VG. Ne l'utilisez pas avec d'autres appareils.
- La forme de la fiche intermédiaire dépend du pays d'achat.

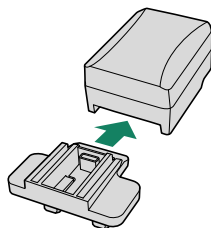

2 Ouvrez le couvercle du compartiment de la batterie.

Tout en appuyant sur le blocage de sécurité (1), tournez le loquet (2) et ouvrez le couvercle du compartiment de la batterie (3).

Avant d'ouvrir le couvercle du compartiment de la batterie, utilisez un chiffon doux pour essuyer toute goutte d'eau ou autre corps étranger présents sur l'appareil photo.

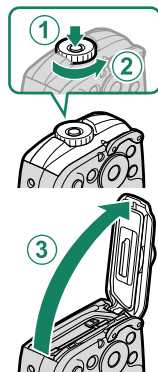

3 Chargez la batterie.

Connectez l'appareil photo à l'adaptateur secteur CA à l'aide du câble USB fourni. Connectez ensuite l'adaptateur secteur à une prise de courant intérieure.

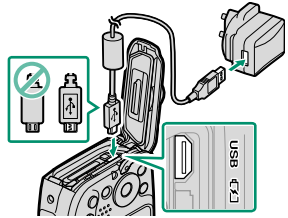

- Branchez le câble dans le port Micro USB (Micro-B) de l'appareil photo.
- Assurez-vous que les connecteurs sont dans le bon sens puis insérez-les entièrement.

Niveau de charge

L'indicateur du retardateur signale le niveau de charge de la batterie de la façon suivante.

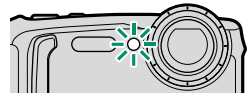

Indicateur du retardateur	Niveau de la batterie
On	Batterie en charge.
Off	Charge terminée.
Clignotements	Défaut de batterie.

- ❗ • La batterie ne se recharge pas tant que l'appareil photo est allumé.
- L'adaptateur secteur fourni est compatible avec des alimentations de 100 à 240 V (une fiche intermédiaire peut être nécessaire pour une utilisation à l'étranger).
- La batterie n'est pas chargée lors de l'expédition. Éteignez l'appareil photo et rechargez la batterie avant toute utilisation.
- Ne collez pas d'étiquettes ou d'autres objets sur la batterie. Si vous ne respectez pas cette précaution, vous risquez de ne plus pouvoir retirer la batterie de l'appareil photo.
- Ne court-circuitiez pas les bornes de la batterie. Celle-ci pourrait surchauffer.
- Lisez les précautions de la section « Batteries/piles et alimentation électrique ».
- Utilisez uniquement des batteries rechargeables Fujifilm authentiques, conçues pour cet appareil photo. Si vous ne respectez pas cette précaution, le produit risque de ne pas fonctionner correctement.
- Ne retirez pas les étiquettes de la batterie et n'essayez pas de couper ou d'enlever l'enveloppe extérieure.
- La batterie perd progressivement sa charge lorsqu'elle n'est pas utilisée. Chargez la batterie un ou deux jours avant utilisation. Si la batterie se décharge rapidement, cela signifie qu'elle a atteint la fin de sa durée de vie et qu'elle doit être remplacée.
- Débranchez l'adaptateur secteur de la prise de courant lorsque vous ne l'utilisez pas.
- Essuyez les bornes de la batterie avec un chiffon propre et sec afin d'éliminer toute saleté. Si vous ne respectez pas cette précaution, la batterie risque de ne pas se recharger.
- Les temps de charge peuvent augmenter lorsque la température est très basse ou très élevée.
- L'appareil photo fonctionne en mode d'alimentation externe s'il est mis sous tension alors qu'il est branché sur l'alimentation secteur et que la batterie est insérée.

Chargement par le biais d'un ordinateur

Il est possible de recharger la batterie en la connectant à un ordinateur. Connectez le câble USB fourni comme indiqué et assurez-vous que les connecteurs soient bien insérés.

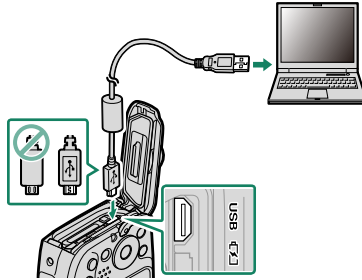

- La batterie ne se recharge pas tant que l'appareil photo est allumé.
- Branchez le câble dans le port Micro USB (Micro-B) de l'appareil photo.
- Raccordez l'appareil photo directement à l'ordinateur ; n'utilisez pas de hub USB ou le port USB du clavier.
- Le chargement s'arrête si l'ordinateur entre en mode veille ; pour reprendre le chargement, activez l'ordinateur et débranchez puis rebranchez le câble USB.
- Selon le modèle, les réglages et l'état actuel de l'ordinateur, il se peut que le chargement ne soit pas pris en charge.

Allumer et éteindre l'appareil photo

Utilisez la touche **ON/OFF** pour allumer et éteindre l'appareil photo.

Appuyez une fois sur la touche **ON/OFF** pour allumer l'appareil photo et une seconde fois pour l'éteindre.

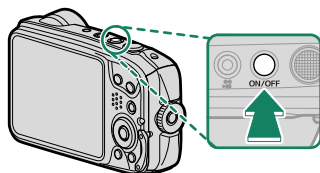

- ⚠ Les photos peuvent être affectées par la présence de traces de doigts et d'autres marques sur le verre de protection de l'objectif. Veillez à ce que le verre de protection reste propre.
- Vous serez peut-être invité à vérifier que le couvercle du compartiment de la batterie est bien verrouillé, mais cela n'est pas le signe d'un dysfonctionnement.

- 📄 Lorsque vous appuyez sur la touche **▶** pendant la prise de vue, la lecture démarre.
- Appuyez sur le déclencheur à mi-course pour revenir au mode de prise de vue.
- L'appareil photo s'éteint automatiquement si vous n'effectuez aucune opération pendant le délai indiqué dans **⚙ GESTION ALIM. > EXT. AUTO.**
- Si vous sélectionnez **HAUTES PERFORMANCES** pour **⚙ GESTION ALIM.**, le temps de démarrage est moins long.

Mode de lecture

- Pour allumer l'appareil photo et lancer la lecture, appuyez sur la touche **▶** pendant une seconde environ.
- Appuyez à nouveau sur la touche **▶** ou appuyez sur la touche **ON/OFF** pour éteindre l'appareil photo.

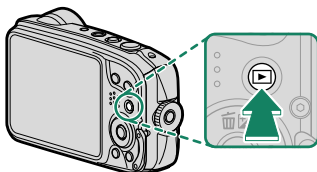





Vérification du niveau de charge de la batterie

Après avoir allumé l'appareil photo, vérifiez le niveau de charge de la batterie.

Le niveau de charge de la batterie est indiqué comme suit :



Indicateur	Description
 (blanc)	Batterie partiellement déchargée.
 (blanc)	Batterie déchargée à plus de 50%.
 (rouge)	Charge faible. Rechargez la batterie.
 (dignote en rouge)	Batterie déchargée. Éteignez l'appareil photo et rechargez la batterie.

Configuration de base

Lorsque vous allumez l'appareil photo pour la première fois, vous pouvez choisir une langue et régler l'horloge. Avec les réglages par défaut, vous pouvez également coupler l'appareil photo à un smartphone ou à une tablette pour pouvoir synchroniser ultérieurement les horloges ou télécharger des photos. Suivez les étapes ci-dessous lorsque vous allumez l'appareil photo pour la première fois.

2



Si vous avez l'intention de coupler l'appareil photo à un smartphone ou à une tablette, installez et lancez la dernière version de l'application FUJIFILM Camera Remote sur le périphérique mobile avant d'aller plus loin. Pour en savoir plus, consultez :

http://app.fujifilm-dsc.com/fr/camera_remote/

1 Allumez l'appareil photo.

Une boîte de dialogue de sélection de la langue s'affiche.

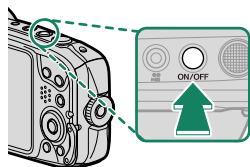

2 Choisissez une langue.

Mettez une langue en surbrillance et appuyez sur **MENU/OK**.

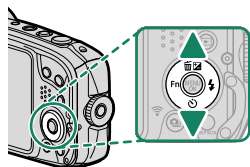

3 Coupez l'appareil photo au smartphone ou à la tablette.

Appuyez sur **MENU/OK** sur l'appareil photo et touchez **ENREGISTREMENT COUPLAGE** dans FUJIFILM Camera Remote.



Pour ignorer l'étape de couplage, appuyez sur **DISP/BACK**.





4 Vérifiez l'heure.

Une fois le couplage effectué, vous serez invité à régler l'horloge de l'appareil photo sur l'heure indiquée par le smartphone ou la tablette. Vérifiez que l'heure est correcte.

 Pour régler l'horloge manuellement, appuyez sur **DISP/BACK** ( 28).



5 Pour synchroniser les réglages de l'appareil photo avec les réglages configurés sur votre smartphone ou tablette.

 Vous pouvez modifier l'option sélectionnée à tout moment à l'aide de  **PARAM.CONNEXION > RÉGLAGES Bluetooth**.

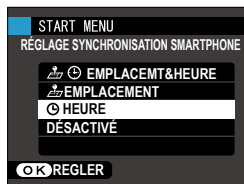

6 Réglez l'horloge.

Appuyez sur **MENU/OK** pour régler l'horloge de l'appareil photo sur l'heure indiquée par le smartphone ou la tablette et revenir au mode de prise de vue.

 Lorsque l'appareil photo est resté longtemps sans batterie, son horloge se réinitialise et la boîte de dialogue de sélection de la langue réapparaît à sa mise sous tension.

Ignorer l'étape actuelle

Appuyez sur **DISP/BACK** pour ignorer cette étape. Une boîte de dialogue de confirmation s'affiche ; sélectionnez **NON** pour éviter de répéter les étapes que vous avez ignorées la prochaine fois que vous allumerez l'appareil photo.

Sélection d'une autre langue

Pour modifier la langue :

- 1 Affichez les options de langue.**
Affichez le menu de configuration et sélectionnez  言語/LANG..
- 2 Choisissez une langue.**
Mettez en surbrillance l'option souhaitée et appuyez sur **MENU/OK**.

Modification de l'heure et de la date

Pour régler l'horloge de l'appareil photo :

- 1 Affichez les options DATE/HEURE.**
Affichez le menu de configuration et sélectionnez  DATE/HEURE.
- 2 Réglez l'horloge.**
Servez-vous des touches de sélection gauche et droite pour mettre en surbrillance l'année, le mois, le jour, l'heure ou les minutes, et des touches de sélection supérieure et inférieure pour modifier les valeurs. Appuyez sur **MENU/OK** pour régler l'horloge.

Principes de base de photographie et de lecture

3

Prise de vue

Cette section décrit les principes de base en photographie.

1 Allumez l'appareil photo.

Appuyez sur la touche **ON/OFF** pour allumer l'appareil photo. Les indicateurs de prise de vue **SR+** s'affichent.

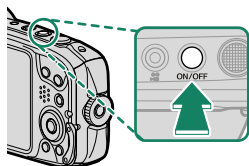

- ① **Scène** : l'appareil photo sélectionne automatiquement la scène appropriée.
- ② **L'icône [œil]** : indique que l'appareil photo fait le point sur les yeux des sujets.

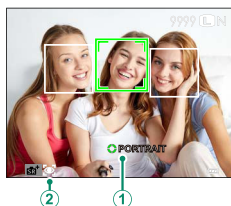

❗ En mode **SR+**, l'appareil photo ajuste la mise au point en continu et tente de détecter des yeux, ce qui augmente la consommation d'énergie. Par ailleurs, le son de mise au point émis par l'appareil photo risque d'être audible.

2 Préparez l'appareil photo.

Tenez bien l'appareil photo avec les deux mains en gardant vos coudes contre votre corps. Si vos mains tremblent ou ne sont pas stables, vous risquez d'obtenir des photos floues.



Pour éviter que vos photos ne soient floues ou trop sombres (sous-exposées), ne mettez pas vos doigts ou tout autre objet devant le flash et le verre de protection de l'objectif.

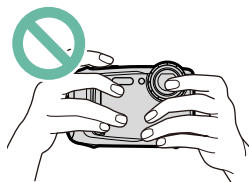

3 Cadrez votre photo.

Utilisez les touches de zoom pour cadrer la photo sur l'écran.

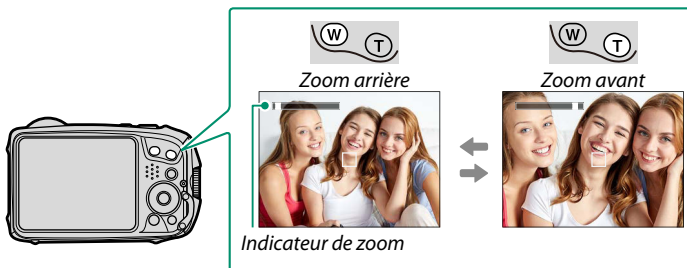

4 Effectuez la mise au point.

Appuyez sur le déclencheur à mi-course pour effectuer la mise au point.

- Si l'appareil photo parvient à faire la mise au point, il émet deux bips ; en outre, le cadre de mise au point passe du blanc au vert.
- Lorsque l'appareil photo n'arrive pas à faire la mise au point, le cadre de mise au point devient rouge et **!AF** apparaît. Modifiez la composition ou utilisez le verrouillage de mise au point (📖 58).



- Il est possible que l'objectif émette un son lorsque l'appareil photo effectue la mise au point ; ceci est normal.
- Si le sujet est faiblement éclairé, il se peut que l'illuminateur d'assistance AF se déclenche pour aider l'appareil photo à faire le point.
- La mise au point et l'exposition sont verrouillées lorsque vous appuyez sur le déclencheur à mi-course. La mise au point et l'exposition restent verrouillées tant que le déclencheur est maintenu dans cette position (verrouillage AF/AE).
- L'appareil photo fait le point sur des sujets situés à n'importe quelle distance dans les plages de mise au point macro et standard de l'objectif.

5 Photographiez.

Appuyez doucement mais à fond sur le déclencheur pour prendre la photo.

Visualisation des images

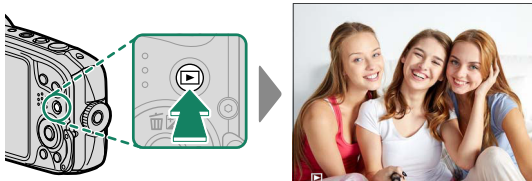

Vous pouvez visualiser les photos sur l'écran LCD.

Pour afficher les images en plein écran, appuyez sur .

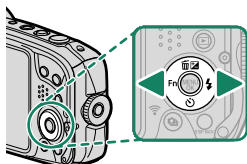

Appuyez sur la touche de sélection droite pour afficher les photos dans l'ordre de leur enregistrement et sur la touche de sélection gauche pour les afficher dans l'ordre inverse. Maintenez la touche de sélection enfoncée pour atteindre rapidement la photo souhaitée.



 Les images prises à l'aide d'autres appareils sont signalées par l'icône  (« image prise avec un autre appareil ») pour avertir qu'elles risquent de ne pas s'afficher correctement et que la lecture avec zoom peut être indisponible.



Suppression des images

Utilisez la touche (▲) pour supprimer les images.



Il n'est pas possible de récupérer les images supprimées. Copiez les images importantes sur un ordinateur ou un autre périphérique de stockage avant d'aller plus loin.

- 1 Lorsqu'une image est affichée en plein écran, appuyez sur la touche (▲) et sélectionnez **IMAGE**.

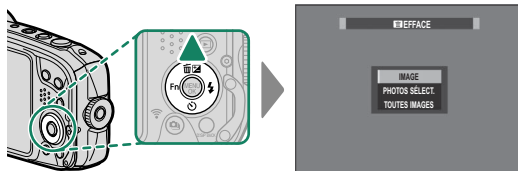

- 2 Appuyez sur la touche de sélection gauche ou droite pour parcourir les images et appuyez sur **MENU/OK** pour les supprimer.



- Les images sont supprimées dès que vous appuyez sur la touche **MENU/OK** ; faites attention de ne pas supprimer des images accidentellement.
- Répétez cette étape si nécessaire pour supprimer d'autres images. Affichez l'image à supprimer et appuyez sur **MENU/OK**.
- Les images protégées ne peuvent pas être supprimées. Retirez la protection de toute image que vous souhaitez supprimer (92).
- Vous pouvez également supprimer des photos à l'aide de l'option **EFFACE** du menu de lecture (87).

Enregistrement et lecture des vidéos

4



Enregistrement de vidéos

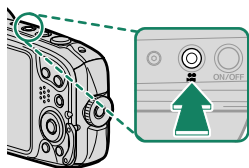

Cette section décrit comment réaliser des vidéos.

- 1 Appuyez sur  pour enregistrer une vidéo.



- Un indicateur d'enregistrement () s'affiche pendant l'enregistrement.
- La durée restante est également indiquée.



 Vous pouvez ajuster le zoom pendant l'enregistrement ( 31).



- 2 Pour arrêter l'enregistrement, appuyez à nouveau sur la commande . L'enregistrement s'arrête automatiquement lorsque la vidéo a atteint sa durée maximale ou lorsque la mémoire est pleine.







- Les vibrations ne sont pas réduites électroniquement lorsque **4K 2160/15P** ou **FHD 1080/59.94P** est sélectionné pour **CONF. VIDÉO > MODE VIDÉO** ( 74).
- N'ouvrez pas le couvercle du compartiment de la batterie lors de l'enregistrement vidéo. Si vous ne respectez pas cette précaution, la lecture de la vidéo pourrait devenir impossible.
- Utilisez une carte mémoire de classe de vitesse UHS 3 ou supérieure pour enregistrer des vidéos.
- La zone enregistrée lorsque **OUI** est sélectionné pour **STAB. IMAGE NUM.** est plus petite que celle affichée à l'écran.
- Le son est enregistré via le microphone intégré ; ne couvrez pas le microphone pendant l'enregistrement.
- Notez que le microphone risque de capter le bruit de l'objectif et d'autres sons émis par l'appareil photo pendant l'enregistrement.
- Des bandes verticales ou horizontales peuvent apparaître sur les vidéos contenant des sujets très lumineux. Cela est normal et n'est pas le signe d'un dysfonctionnement.

 Il se peut que l'enregistrement ne soit pas disponible avec certains réglages. En outre, dans d'autres cas, certains réglages peuvent ne pas s'appliquer pendant l'enregistrement.

STAB. IMAGE NUM.

La stabilisation d'image permet de corriger le bougé d'appareil pendant l'enregistrement vidéo, ce qui produit des séquences présentant moins de vibrations. Il est possible d'activer ou de désactiver la stabilisation d'image à l'aide de l'option  **STAB. IMAGE NUM.** du menu de prise de vue ( 76).

Modification des paramètres vidéo

- Modifiez les réglages vidéo dans le menu  **CONF. VIDÉO**.
- Le type de vidéo, la taille d'image et la cadence peuvent être sélectionnés à l'aide de  **CONF. VIDÉO > MODE VIDEO**.
- Sélectionnez le mode de zone AF pour l'enregistrement vidéo à l'aide de  **CONF. VIDÉO > MODE FOCUS** ; vous avez le choix entre **AF CONTINU** et **AF SEUL**.
- Pour sélectionner le mode de mise au point, utilisez  **CONF. VIDÉO > MODE MISE AU PT** ; pour que le réglage de mise au point se fasse en continu, sélectionnez **AF CONTINU** ou choisissez **AF SEUL** et activez la détection des visages.

 Il se peut que la température de l'appareil photo augmente si ce dernier est utilisé pour enregistrer des vidéos pendant une période prolongée ou si la température ambiante est élevée. Ceci est normal et ne traduit pas un dysfonctionnement.

-  L'exposition et la balance des blancs sont ajustées automatiquement au cours de l'enregistrement. La couleur et la luminosité de l'image peuvent être différentes de celles affichées avant que l'enregistrement ne commence.
- Si le sujet est faiblement éclairé, il se peut que l'illuminateur d'assistance AF se déclenche pour aider l'appareil photo à faire le point. Pour désactiver l'illuminateur d'assistance AF, sélectionnez **NON** pour  **CONFIGURATION AF/MF > TEMOIN AF** ( 67).

Visionnage des vidéos

Visionnez les vidéos sur l'appareil photo.

En lecture plein écran, les vidéos sont signalées par l'icône . Appuyez sur la touche de sélection inférieure pour lancer la lecture des vidéos.

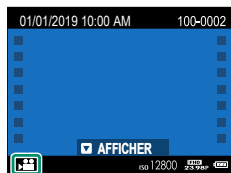

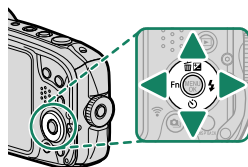

Vous pouvez effectuer les opérations suivantes lorsqu'une vidéo est affichée :





Touche de sélection	Lecture plein écran	Lecture en cours (▶)	Lecture en pause (⏸)
▲	Efface	Mettre fin à la lecture	
▼	Lancer la lecture	Faire une pause	Démarrer/reprendre la lecture
◀▶	Afficher les autres images	Régler la vitesse	Revenir en arrière/ avancer d'une vue

La progression est indiquée à l'écran pendant la lecture.



-  Ne couvrez pas le haut-parleur pendant la lecture.
- Le son n'est pas lu si **ÉTEINT** est sélectionné pour  **SON ET FLASH**.

 Appuyez sur **MENU/OK** pour faire une pause pendant la lecture et afficher les commandes du volume. Servez-vous des touches de sélection supérieure et inférieure pour régler le volume ; appuyez de nouveau sur **MENU/OK** pour reprendre la lecture. Vous pouvez également régler le volume à l'aide de l'option  **CONFIGURATION SON > VOL. LECTURE**. ( 102).

Vitesse de lecture

Appuyez sur la touche de sélection gauche ou droite pour régler la vitesse de lecture pendant la lecture. La vitesse est indiquée par le nombre de flèches (▶ ou ◀).



Flèches

Prise de vue

5

Choix d'un mode de prise de vue

Choisissez un mode de prise de vue en fonction de la scène ou du type de sujet.

- 1 Appuyez sur **MENU/OK** pour afficher le menu prise de vue.

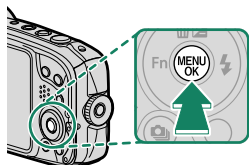

- 2 Mettez en surbrillance **MODE PRISE PHOTO** et appuyez sur la touche de sélection droite pour afficher les options du mode de prise de vue.





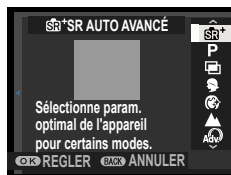















- 3 Mettez en surbrillance le mode de votre choix et appuyez sur **MENU/OK**.



- 4 Appuyez sur **DISP/BACK** pour passer au mode de prise de vue.

Options du mode de prise de vue

Mode	Description
 SR AUTO AVANCÉ	L'appareil photo analyse automatiquement la composition et sélectionne une scène en fonction des conditions de prise de vue et du type de sujet (📖 44).
P PROGRAMME AE	L'appareil photo règle l'exposition automatiquement.
 EXPOSITION MULTIPLE	Créez une photo qui combine deux expositions (📖 45).
 PORTRAIT	Choisissez ce mode pour les portraits.
 VISAGE PLUS DOUX	Traitement des portraits afin d'obtenir un teint lisse à l'aspect naturel.
 PAYSAGE	Choisissez ce mode pour les bâtiments et les paysages photographiés de jour.
 FILTRE AVANCÉ	Prenez des photos avec des effets de filtres (📖 46).
 PANORAMA	Faites un filé panoramique pour enregistrer une série de photos qui seront réunies pour former un panorama (📖 48).
 SPORT	Choisissez ce mode pour photographier des sujets en mouvement.
 NOCTURNE	Choisissez ce mode pour les scènes de crépuscule et de nuit faiblement éclairées.
 NOCT. (TRÉP.)	Choisissez ce mode pour utiliser des vitesses d'obturation lentes lorsque vous prenez des photos de nuit.
 FEUX ARTIF.	Des vitesses d'obturation lentes sont utilisées pour immortaliser les explosions de lumière des feux d'artifice (📖 51).
 COUCHER SOL.	Choisissez ce mode pour capturer les couleurs éclatantes des levers et couchers de soleil.
 NEIGE	Choisissez ce mode pour restituer la luminosité des scènes dominées par la brillance de la neige.
 PLAGE	Choisissez ce mode pour restituer la luminosité des plages ensoleillées.
 PLONGÉE	Choisissez ce mode pour faire de la photo sous-marine.
 SOIRÉE	Choisissez ce mode pour capturer l'éclairage d'arrière-plan en intérieur dans des conditions de faible luminosité.
 FLEUR	Choisissez ce mode pour réaliser des gros plans de fleurs aux couleurs éclatantes.
 TEXTE	Ce mode permet de restituer avec netteté les textes ou les dessins figurant sur des documents imprimés.
CALS CALS	Prenez des photos selon les réglages de taille et de qualité répondant aux lignes directrices du Ministère japonais du Territoire, des Infrastructures, des Transports et du Tourisme (📖 51).

SR+ SR AUTO AVANCÉ

Sélectionnez **SR+ SR AUTO AVANCÉ** pour le mode de prise de vue.

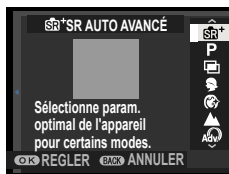

L'appareil photo sélectionne automatiquement la scène appropriée.

Scène	Scène
AUTO	MACRO
PORTRAIT	PORTRAIT NOCTURNE
PAYSAGE	PORTRAIT CONTRE-JOUR
NOCTURNE	COUCHER SOL.

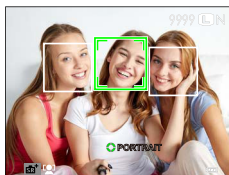

! Le mode sélectionné peut varier en fonction des conditions de prise de vue. Le mode sélectionné pour un sujet donné peut également varier selon les conditions de prise de vue. Si le mode et le sujet ne correspondent pas, sélectionnez le mode **P** (AE programme).

- Si l'appareil photo détecte un ou plusieurs portraits, il encadrera en vert le visage sélectionné ; appuyez à mi-course sur le déclencheur pour faire le point. Si l'image comporte plusieurs visages, l'appareil photo sélectionne le visage le plus près du centre. Les autres visages sont encadrés en blanc. Pour sélectionner un autre visage, appuyez sur la touche de sélection gauche.
- Si l'appareil photo détecte un sujet différent d'un portrait, il encadrera en vert le visage sélectionné ; appuyez à mi-course sur le déclencheur pour faire le point. Appuyez sur la touche de sélection gauche (◀) pour commuter entre la mise au point sur le sujet sélectionné et la mise au point sur le sujet situé au centre de l'image.
- La fonction attribuée à la touche ◀ est désactivée en mode **SR+ SR AUTO AVANCÉ**.
- Si vous déplacez l'appareil photo ou si le sujet change de position juste avant le déclenchement, le sujet risque de ne pas se trouver dans le cadre vert au moment de la prise de vue.
- Les visages peuvent être détectés lorsque l'appareil photo est positionné à la verticale ou à l'horizontale.
- Il est possible que l'appareil photo ne parvienne pas à détecter les visages des sujets portant des lunettes ou dont les yeux sont cachés par les cheveux ou d'autres objets.

EXPOSITION MULTIPLE

Créez une photo qui combine deux expositions.



- 1 Sélectionnez  **EXPOSITION MULTIPLE** pour le mode de prise de vue.
- 2 Prenez la première photo.
- 3 Appuyez sur **MENU/OK**. La première photo se superposera sur la vue passant par l'objectif et vous serez invité à prendre la seconde photo.



- Pour revenir à l'étape 2 et reprendre la première photo, appuyez sur la touche de sélection gauche.
- Pour enregistrer la première photo et quitter sans créer d'exposition multiple, appuyez sur **DISP/BACK**.

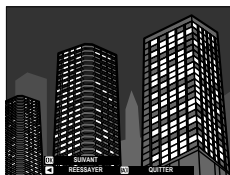

- 4 Prenez la seconde photo en vous servant de la première comme repère.

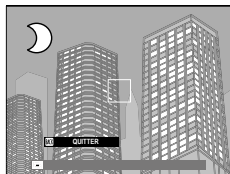

- 5 Appuyez sur **MENU/OK** pour créer l'exposition multiple ou appuyez sur la touche de sélection gauche pour revenir à l'étape 4 et reprendre la seconde photo.

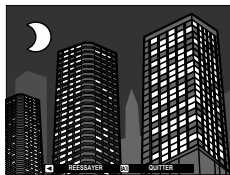

Prenez des photos avec des effets de filtres.

- 1 Sélectionnez **FILTRE AVANCÉ** pour le mode de prise de vue.



- Vous pouvez également afficher les options de filtres créatifs en appuyant sur une touche de fonction. Par défaut, c'est la touche **Fn** qui permet de sélectionner les filtres créatifs.
- Il est possible d'attribuer la sélection des filtres créatifs à d'autres touches de fonction (115).
- Il est également possible d'attribuer d'autres fonctions à la touche **Fn** via l'élément **RÉGL. FONCT. (Fn)** du menu de réglage.

- 2 Un menu d'options de filtres créatifs s'affiche.



3 Mettez en surbrillance l'une des options suivantes et appuyez sur MENU/OK.

Filter	Description
 APPAREIL JOUET	Choisissez cette option pour créer un effet rétro, semblable à celui obtenu avec un appareil photo jouet.
 COULEUR POP	Choisissez cette option pour créer des images très contrastées aux couleurs saturées.
 IMAGE CLAIRE	Choisissez cette option pour créer des images claires et faiblement contrastées.
 IMAGE SOMBRE	Ce filtre assombrit l'image dans son ensemble et fait ressortir les hautes lumières.
 ULTRA GRAND ANGLE	Créer effet distort. d'obj. ultra grd ang.
 COUL. DYNAMIQUE	Des couleurs dynamiques sont utilisées pour obtenir des effets fantaisie.
 MINIATURE*	Le haut et le bas des photos sont « floutés » afin de créer un effet de diorama.
 ÉCRAN CROIX*	Créer motif d'étoile lignes partant des objets brillants. Les effets du filtre étoilé sont visibles après la prise de vue.
 RICHE & SUBTIL	Ajouter un effet riche & subtil recommandé pour photographie sur table.
 MONOCHROME(NIR)	Photographie monochrome comme prise par une caméra proche infrarouge.
 COUL. PARTIELLE (ROUGE)	Les zones de l'image correspondant à la couleur sélectionnée conservent leur couleur. Toutes les autres zones sont enregistrées en noir et blanc.
 COUL. PARTIELLE (ORNGE)	
 COUL. PARTIELLE (JAUNE)	
 COUL. PARTIELLE (VERT)	
 COUL. PARTIELLE (BLEU)	
 COUL. PARTIELLE (VIOL.)	
 FLOU ARTISTIQUE	Ce filtre permet d'obtenir un rendu doux sur l'ensemble de l'image.

* Non disponible lors de l'enregistrement de films.

 En fonction du sujet et des réglages de l'appareil photo, les images peuvent parfois présenter du « grain » ou des variations en termes de luminosité ou de teinte.

Suivez les instructions à l'écran afin de créer un panoramique.

- 1 Sélectionnez **PANORAMA** pour le mode de prise de vue.



- 2 Pour sélectionner l'angle selon lequel vous allez diriger l'appareil photo pendant la prise de vue, appuyez sur la touche de sélection gauche. Mettez un angle en surbrillance et appuyez sur **MENU/OK**.
- 3 Appuyez sur la touche de sélection droite pour afficher les directions possibles du panoramique. Mettez une direction en surbrillance et appuyez sur **MENU/OK**.

- 4 Appuyez à fond sur le déclencheur pour commencer l'enregistrement. Il n'est pas nécessaire de maintenir le déclencheur enfoncé pendant l'enregistrement.

- 5 Effectuez un panoramique en déplaçant l'appareil photo dans la direction indiquée par la flèche. La prise de vue s'arrête automatiquement dès que l'appareil photo est arrivé à la fin des repères et que le panoramique est terminé.

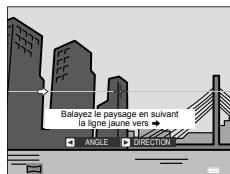

Pour de meilleurs résultats

Plaquez les coudes contre votre corps et déplacez lentement l'appareil photo sur un petit cercle à vitesse constante, en le maintenant à l'horizontale et en faisant attention d'effectuer le panoramique uniquement dans la direction indiquée par le guide. Utilisez un trépied pour obtenir de meilleurs résultats. Si vous n'obtenez pas les résultats escomptés, essayez d'effectuer le panoramique à une vitesse différente.



- Si vous appuyez à fond sur le déclencheur avant la fin du panoramique, la prise de vue s'arrête et aucun panoramique n'est enregistré.
- La dernière partie du panoramique risque de ne pas être enregistrée si la prise de vue s'arrête avant que le panoramique ne soit terminé.
- Les panoramiques sont créés à partir de plusieurs images, et dans certains cas, l'appareil photo peut ne pas parvenir à les assembler parfaitement.
- Les panoramiques risquent d'être flous si le sujet est faiblement éclairé.
- La prise de vue peut être interrompue si vous déplacez l'appareil photo trop rapidement ou trop lentement. Le déplacement de l'appareil photo dans une autre direction que celle indiquée annule la prise de vue.
- Il peut arriver dans certains cas que l'appareil photo enregistre un angle plus large ou plus étroit que celui sélectionné.
- Il est possible de ne pas obtenir les résultats escomptés avec :
 - les sujets en mouvement
 - les sujets proches de l'appareil photo
 - les sujets invariables comme le ciel ou un pré
 - les sujets en mouvement perpétuel comme des vagues et des chutes d'eau
 - les sujets dont la luminosité change radicalement
- L'exposition est verrouillée lorsque vous appuyez sur le déclencheur à mi-course pour la première fois.

Visualisation des panoramiques

Lorsque le panoramique est affiché en plein écran, appuyez sur la touche de sélection inférieure pour démarrer la lecture. Les panoramiques verticaux défilent verticalement, les panoramiques horizontaux horizontalement.

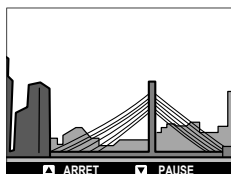

- Pour faire un zoom avant ou arrière sur le panoramique, marquez une pause pendant la lecture et servez-vous des touches **W** (zoom arrière) et **T** (zoom avant).
- Vous pouvez commander la lecture des panoramiques à l'aide des touches de sélection.

Touche de sélection	Lecture plein écran	Lecture du panoramique	Lecture du panoramique sur pause
▲ (appuyer en haut)	Efface	Mettre fin à la lecture	
▼ (appuyer en bas)	Lancer la lecture	Faire une pause	Reprendre la lecture
◀▶ (appuyer à gauche ou à droite)	Afficher les autres images	Choisir la direction du panoramique	Faire défiler le panoramique manuellement

FEUX ARTIF.

Des vitesses d'obturation lentes sont utilisées pour immortaliser les explosions de lumière des feux d'artifice.

- 1 Sélectionnez  **FEUX ARTIF.** pour le mode de prise de vue.

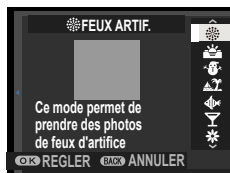

- 2 Choisissez une vitesse d'obturation. Appuyez sur la touche de sélection supérieure, puis sur la touche de sélection supérieure ou inférieure pour choisir une vitesse d'obturation.
- 3 Appuyez sur **MENU/OK** pour le sélectionner.

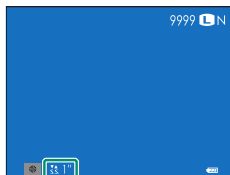

CALS CALS

Prenez des photos selon les réglages de taille et de qualité répondant aux lignes directrices du Ministère japonais du Territoire, des Infrastructures, des Transports et du Tourisme.

- 1 Sélectionnez **CALS CALS** pour le mode de prise de vue.
- 2 Appuyez sur **MENU/OK**.

 Les éléments  **TAILLE D'IMAGE** et  **QUALITE D'IMAGE** du menu de prise de vue sont désactivés en mode **CALS CALS**. Pour modifier la taille et la qualité d'image à l'aide des éléments  **TAILLE D'IMAGE** et  **QUALITE D'IMAGE**, sélectionnez un autre mode.



Correction d'exposition

Modifiez l'exposition.

- 1 Appuyez sur la touche de sélection supérieure (⏏) pour afficher les options de correction d'exposition.

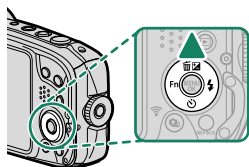

- 2 Appuyez sur la touche de sélection supérieure ou inférieure pour choisir une valeur de correction de l'exposition, puis appuyez sur **MENU/OK**.



Certains modes ne permettent pas la correction d'exposition.



Prise de vue en continu (mode rafale)

Restituez le mouvement en prenant une série de photos.

- 1 Appuyez sur la touche du mode rafale (📷). Les options du mode rafale s'affichent.

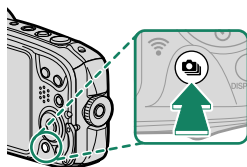

- 2 Appuyez sur la touche de sélection supérieure ou inférieure pour mettre en surbrillance **CONTINU** (📷) (📖 54) ou **4K RAFALE 4K** (📖 54).
- 3 Lorsque **CONTINU** est sélectionné, vous pouvez appuyer sur la touche de sélection gauche ou droite pour choisir la cadence de prise de vue (📷 **ÉLEVÉE**, 📷 **MOYENNE** ou 📷 **FAIBLE**).
- 4 Appuyez sur **MENU/OK** pour le sélectionner.
- 5 Prenez des photos.



Affichage des photos enregistrées en prise de vue en continu

Seule la première image de chaque série est affichée. Appuyez sur la touche de sélection inférieure pour afficher les autres photos de la série.



Les noms de fichier des photos prises en mode de prise de vue en continu commencent par un « S ».
Par ex. : S0010001.JPG

CONTINU (ÉLEVÉE / MOYENNE / FAIBLE)

L'appareil prend des photos selon la cadence sélectionnée ( ÉLEVÉE,  MOYENNE ou  FAIBLE) tant que vous appuyez sur le déclencheur. La prise de vue s'arrête lorsque le déclenchement a lieu ou lorsque la carte mémoire est pleine.

- ❗ Si la numérotation des fichiers atteint 999 avant la fin de la prise de vue, les photos restantes sont enregistrées dans un nouveau dossier.
- La prise de vue s'arrête lorsque la carte mémoire ou la mémoire interne est pleine ; l'appareil photo enregistre toutes les photos prises jusque-là. La prise de vue en rafale peut ne pas démarrer si l'espace disponible sur la carte mémoire ou dans la mémoire interne n'est pas suffisant.
- La cadence peut ralentir au fur et à mesure que la prise de vue avance.
- La cadence varie selon la scène, la vitesse d'obturation, la sensibilité et le mode de mise au point.
- Selon les conditions de prise de vue, les cadences peuvent ralentir.
- Le flash ne peut pas être utilisé.
- Il est possible que les temps d'enregistrement soient plus longs lors des prises de vues en rafale.

RAFALE 4K

Photographiez en rafale des images 4K et choisissez celles que vous souhaitez enregistrer.

Sélectionnez  RAFALE 4K dans le menu du mode rafale.

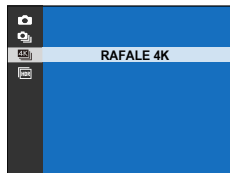



- ❗ Utilisez une carte mémoire de classe de vitesse UHS 3 ou supérieure.
- Si vous sélectionnez le mode rafale 4K, l'angle de champ est réduit.

- 1 Photographiez en rafale lorsque **4K** **RAFALE 4K** est sélectionné comme mode de rafale.

 Vous pouvez sélectionner la fonction effectuée par le déclencheur à l'aide de l'option **TYPE DE DÉCLENCHEMENT** du menu prise de vue.

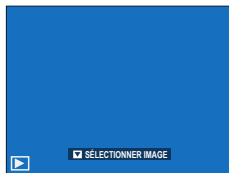
- 2 En lecture plein écran, affichez une image prise en **4K** **RAFALE 4K**. Appuyez sur la touche de sélection inférieure pour afficher les images en rafale sous la forme d'une liste de vignettes.



- 3 Appuyez sur la touche de sélection gauche ou droite pour mettre en surbrillance les images et appuyez sur la touche du mode rafale () pour enregistrer l'image en surbrillance en tant qu'image distincte.

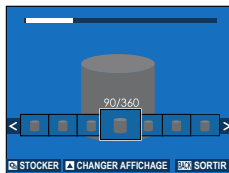

- 4 Après avoir enregistré les images souhaitées, appuyez sur **DISP/BACK** pour quitter la liste des vignettes.

 Si le sujet se déplace pendant la prise de vue, l'image risque d'être déformée, tandis qu'un effet de bande peut apparaître sur les photos prises sous un éclairage vacillant ou fluctuant comme les lampes fluorescentes.

-  Si **CONTINU** est sélectionné pour **CONFIG. ÉCRAN > IMAGE**, la photo la plus récente s'affiche à la fin de la prise de vue, vous permettant de sélectionner les images à enregistrer sans revenir au mode de lecture.
- Le flash ne peut pas être utilisé.

HDR

À chaque pression du déclencheur, l'appareil prend plusieurs photos selon des expositions différentes et les combine en une seule image à grande plage dynamique, réduisant la perte de détails dans les hautes lumières et les ombres.

- 1 Appuyez sur la touche du mode rafale () . Les options du mode rafale s'affichent.

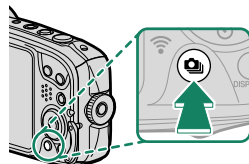

- 2 Appuyez sur la touche de sélection supérieure ou inférieure pour mettre en surbrillance  HDR dans le menu du mode rafale.
- 3 Appuyez sur la touche de sélection gauche ou droite pour choisir la variation d'exposition entre les images (**AUTO**, **1.0EV**, **1.5EV**, **2.0EV**, **2.5EV** ou **3.0EV**).
- 4 Appuyez sur **MENU/OK** pour le sélectionner. La plage d'exposition est réglée sur la valeur sélectionnée.
- 5 Prenez des photos.

-  Il est possible que l'appareil photo ne parvienne pas à enregistrer une image si le sujet se déplace pendant la prise de vue.
- Si vous déplacez l'appareil photo ou si le sujet change pendant la prise de vue, il se peut que les prises de vues soient enregistrées séparément au lieu d'être combinées en une seule image.
- Faites en sorte que l'appareil photo reste stable.





-  L'appareil photo affiche l'image combinée après la prise de vue. Appuyez sur **MENU/OK** pour enregistrer l'image ou sur **DISP/BACK** pour arrêter la prise de vue HDR sans enregistrer l'image.

Mode de mise au point

Utilisez l'option **MODE MISE AU PT** dans le menu

CONFIGURATION AF/MF pour choisir la façon dont l'appareil photo fait le point.

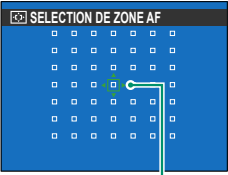
- 1 Appuyez sur **MENU/OK** pour afficher les menus.
- 2 Sélectionnez **CONFIGURATION AF/MF > MODE MISE AU PT** dans le menu prise de vue.
- 3 Choisissez l'une des options suivantes :

Mode	Description
 MULTI	Lorsque vous appuyez sur le déclencheur à mi-course, l'appareil photo détecte les sujets très contrastés et sélectionne automatiquement la zone de mise au point.
 AF ZONE	<p>La zone de mise au point peut être modifiée. Appuyez sur la touche de sélection supérieure, inférieure, gauche ou droite pour déplacer la zone de mise au point, puis appuyez sur MENU/OK pour appliquer le réglage de la zone de mise au point.</p>  <p><i>Point de la zone de mise au point</i></p>
 RECHERCHE	Positionnez le sujet dans la zone de mise au point centrale et appuyez sur DISP/BACK . La mise au point suit le sujet sur et à mesure de ses déplacements dans l'image.

Verrouillage de la mise au point/de l'exposition

Composez des photos où les sujets sont décentrés.

- 1 Mise au point :** positionnez le sujet dans le cadre de mise au point et appuyez sur le déclencheur à mi-course pour verrouiller la mise au point et l'exposition. La mise au point et l'exposition demeurent verrouillées tant que vous maintenez le déclencheur enfoncé à mi-course (verrouillage AF/AE).

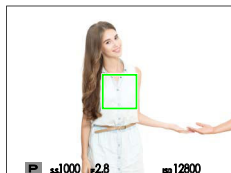

- 2 Recomposez la photo :** maintenez le déclencheur enfoncé à mi-course. Veillez à ce que la distance au sujet ne change pas.

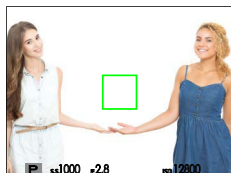

- 3 Prise de vue :** appuyez à fond sur le déclencheur.

Autofocus

Bien que l'appareil photo possède un automatisme de mise au point de haute précision, il se peut qu'il n'arrive pas à effectuer la mise au point sur les sujets énumérés ci-dessous.

- Sujets très brillants tels que des miroirs ou des carrosseries de voitures.
- Sujets photographiés à travers une vitre ou un autre objet qui réfléchit la lumière.
- Sujets sombres et sujets qui absorbent la lumière plutôt qu'ils ne la reflètent, comme les cheveux ou la fourrure.
- Sujets sans substance, comme la fumée ou les flammes.
- Sujets présentant peu de contraste avec l'arrière-plan.
- Sujets situés devant ou derrière un objet très contrasté qui figure lui aussi dans le cadre de mise au point (par exemple, sujet photographié sur un fond composé d'éléments très contrastés).

Utilisation du flash





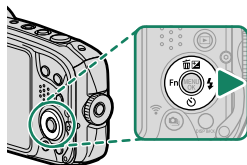

Utilisez le flash intégré lorsque l'éclairage est insuffisant, par exemple la nuit ou à l'intérieur sous un éclairage faible.

- 1 Appuyez sur la touche ► (⚡ flash). Les options de flash s'affichent.



- Il est possible d'attribuer d'autres fonctions à la touche de sélection droite (⚡ flash) via l'élément **Fn RÉGL. FONCT. (Fn)** du menu de réglage. Le rôle par défaut peut également être attribué à d'autres touches de fonction (📖 115).
- Il est également possible de modifier les réglages à l'aide de l'élément **FLASH PARAMETRE** du menu de prise de vue.

- 2 Mettez en surbrillance l'une des options suivantes et appuyez sur **MENU/OK**.

Mode	Description
AUTO (Flash auto)  ANTI YEUX ROUGES*	Le flash se déclenche si nécessaire.
 FLASH FORCÉ  FLASH FORCÉ*	Le flash se déclenche à chaque prise de vue.
 SYNCHRO LENTE  YEUX ROUGES + SL*	Ce mode permet de capturer à la fois le sujet principal et l'arrière-plan en cas de faible luminosité (notez que les scènes bien éclairées risquent d'être surexposées).
 FLASH COUPE	Le flash ne se déclenche pas même lorsque le sujet est faiblement éclairé. Il est recommandé d'utiliser un trépied.







* La fonction de réduction des yeux rouges est disponible dans ces modes lorsque la détection des visages et la réduction des yeux rouges sont activées. La réduction des yeux rouges minimise l'effet « yeux rouges » provoqué par la réflexion de la lumière du flash dans les rétines du sujet.

- Si  s'affiche lorsque vous appuyez sur le déclencheur à mi-course, le flash se déclenchera au moment de la prise de vue.
- Le flash se déclenche plusieurs fois par prise de vue. Ne bougez pas l'appareil photo tant que la prise de vue n'est pas terminée.

WB Balance des blancs

Pour obtenir des couleurs naturelles, choisissez une option de balance des blancs correspondant à la source lumineuse.

- 1 Appuyez sur **MENU/OK** pour afficher le menu prise de vue.
- 2 Mettez en surbrillance **WB BALANCE DES BLANCS** dans le menu de prise de vue et appuyez sur **MENU/OK** pour afficher les options de balance des blancs.
- 3 Les options suivantes de balance des blancs sont disponibles.

Option	Description
AUTO	La balance des blancs est réglée automatiquement. Recommandé dans la plupart des situations.
	Pour les sujets exposés à la lumière directe du soleil.
	Pour les sujets à l'ombre.
	Utilisez cette option sous des lampes fluorescentes de type « lumière du jour ».
	Utilisez cette option sous des lampes fluorescentes de type « blanc chaud ».
	Utilisez cette option sous des lampes fluorescentes de type « blanc froid ».
	Utilisez cette option sous des lampes à incandescence.
	Cette option permet de réduire la dominante bleue caractéristique de l'éclairage sous-marin.

- Dans les cas où **AUTO** ne permet pas d'obtenir les résultats escomptés, par exemple, sous certains types d'éclairage ou avec les portraits réalisés en gros plan, choisissez une option de balance des blancs adaptée à la source lumineuse.
- Le réglage de la balance des blancs n'est possible avec le flash qu'en modes **AUTO** et . Désactivez le flash avec les autres options de balance des blancs.



Utilisation du retardateur

Utilisez le retardateur pour les groupes ou les autoportraits, afin d'éviter d'obtenir des photos floues en raison du bougé d'appareil ou afin de déclencher l'appareil photo automatiquement lorsque des conditions particulières sont réunies.

- 1 Appuyez sur la touche ▼ (⌚ retardateur). Les options de retardateur s'affichent.

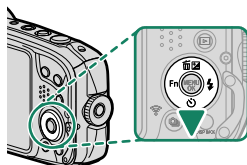

- Il est possible d'attribuer d'autres fonctions à la touche de sélection inférieure (⌚/retardateur) via l'élément **Fn RÉGL. FONCT. (Fn)** du menu de réglage. Le rôle par défaut peut également être attribué à d'autres touches de fonction (📖 115).
- Il est également possible de modifier les réglages à l'aide de l'élément **⌚ RETARDATEUR** du menu de prise de vue.

- 2 Mettez en surbrillance l'une des options suivantes et appuyez sur **MENU/OK**.

Option	📖	Option	📖
⌚ 2 SEC	62	♥ PARTN	63
⌚ 10 SEC	62	👤 GROUPE	64
👤 DÉCLENCHEUR AUTO FACIAL	62	NON	—
😊 SOURIRE	63		



- Mettez-vous derrière l'appareil photo lorsque vous appuyez sur le déclencheur. En vous mettant devant l'objectif, vous risquez d'interférer avec la mise au point et la mesure de l'exposition.
- Le retardateur se désactive automatiquement avec la mise hors tension de l'appareil photo.

- Pour arrêter le retardateur avant que la photo ne soit prise, appuyez sur **DISP/BACK**.
- Si vous sélectionnez 👤 **DÉCLENCHEUR AUTO FACIAL**, 😊 **SOURIRE**, ♥ **PARTN** ou 👤 **GROUPE**, **📷 CONFIGURATION AF/MF > RÉG. DÉTECT. VISAGE/YEUX** se règle sur **VISAGE OUI/YEUX NON**. Le réglage d'origine est rétabli lorsque le retardateur est désactivé.

2 SEC/10 SEC

Le déclenchement a lieu 2 ou 10 secondes après la pression du déclencheur.

- 1 Mettez en surbrillance l'une des options suivantes dans le menu du retardateur et appuyez sur **MENU/OK**.

Option	Description
 2 SEC	Le déclenchement a lieu deux secondes après la pression du déclencheur. Utilisez cette option pour réduire l'effet de flou provoqué par le mouvement de l'appareil photo au moment où vous appuyez sur le déclencheur. Le témoin du retardateur clignote pendant le compte à rebours.
 10 SEC	Le déclenchement a lieu dix secondes après la pression du déclencheur. Utilisez cette option lorsque vous souhaitez figurer sur la photo. Le témoin du retardateur clignote immédiatement avant la prise de vue.

- 2 Appuyez à fond sur le déclencheur pour démarrer le retardateur. Un compte à rebours s'affiche ; la photo est prise à la fin du compte à rebours.

DÉCLENCHEUR AUTO FACIAL

La photo est prise lorsque l'appareil photo détecte une personne faisant face à l'objectif.

- 1 Mettez en surbrillance  (**DÉCLENCHEUR AUTO FACIAL**) dans le menu du retardateur et appuyez sur **MENU/OK**.
- 2 Cadrez la personne à l'écran. L'appareil photo active la détection des visages et se déclenche lorsque le sujet fait face à l'objectif.

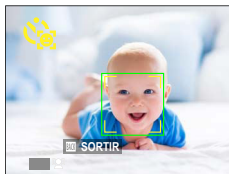



 L'appareil photo risque de ne pas détecter les sujets qui ne lui font pas face ou dont les yeux sont cachés.

SOURIRE

L'appareil photo se déclenche lorsque le sujet sourit.

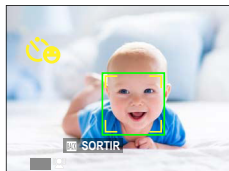
- 1 Mettez en surbrillance  (**SOURIRE**) dans le menu du retardateur et appuyez sur **MENU/OK**.
- 2 Cadrez les personnes à l'écran. L'appareil photo active la détection des visages et se déclenche lorsque l'un des sujets sourit.



 L'appareil photo risque de ne pas détecter les sujets qui ne lui font pas face ou dont les yeux sont cachés par des cheveux ou d'autres objets.

PARTN

L'appareil prend une photo lorsqu'il détecte deux sujets proches l'un de l'autre.

- 1 Mettez en surbrillance  (**PARTN**) dans le menu du retardateur et appuyez sur **MENU/OK**.
- 2 Lorsque vous êtes invité à choisir la distance qui sépare les sujets avant le démarrage du retardateur, mettez en surbrillance l'option souhaitée et appuyez sur **MENU/OK** (le degré de proximité nécessaire est représenté par des icônes de cœur sur l'écran de prise de vue ; plus il y a de cœurs, plus les sujets doivent être proches l'un de l'autre).

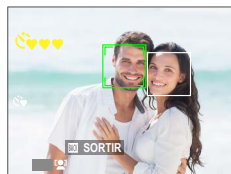



- **LV.1 (PROCHE)** : le retardateur démarre lorsque les sujets sont suffisamment proches pour se donner la main.
- **LV.2 (RAPPROCHÉ)** : le retardateur démarre lorsque les sujets sont épaule contre épaule.
- **LV.3 (TRÈS RAPPROCHÉ)** : le retardateur démarre lorsque les sujets sont joue contre joue.

 Le retardateur démarre uniquement lorsque les sujets sont suffisamment proches l'un de l'autre ; le déclenchement a lieu une seconde plus tard.

GROUPE

L'appareil prend une photo lorsqu'il détecte le nombre sélectionné de personnes.

- 1 Mettez en surbrillance  (**GROUPE**) dans le menu du retardateur et appuyez sur **MENU/OK**.
- 2 Mettez en surbrillance le nombre souhaité de sujets (1 à 4) et appuyez sur **MENU/OK** (le nombre de sujets est indiqué par les icônes  sur l'écran de prise de vue). Le retardateur démarre uniquement lorsque le nombre de sujets sélectionné figure dans le cadre ; le déclenchement a lieu deux secondes plus tard.

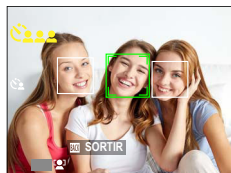





Les menus prise de vue

6

MENU PRISE DE VUES (/ /)

Modifiez les réglages de prise de vue.

Le menu prise de vue s'affiche lorsque vous appuyez sur **MENU/OK** en mode de prise de vue. Choisissez l'onglet , , ou .

 Les options disponibles varient en fonction du mode de prise de vue sélectionné.



MODE PRISE PHOTO

Choisissez un mode de prise de vue en fonction du type de sujet ( 42).

CONFIGURATION AF/MF

Modifiez les réglages de mise au point.

MODE MISE AU PT

Choisissez la façon dont l'appareil photo effectue la mise au point ( 57).

RÉG. DÉTECT. VISAGE/YEUX

La fonction de détection des visages règle la mise au point et l'exposition des visages humains, quel que soit leur emplacement dans l'image, afin d'empêcher que l'appareil photo ne fasse le point sur l'arrière-plan dans les portraits de groupes. Choisissez cette fonction pour les photos qui mettent l'accent sur les portraits. Vous pouvez également choisir si l'appareil photo détecte les yeux et fait le point dessus lorsque la fonction de détection des visages est activée. Choisissez l'une des options suivantes :

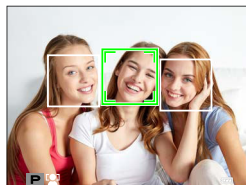

Option	Description
VISAGE OUI/YEUX NON	Détection des visages uniquement.
VISAGE OUI/YEUX AUTO	L'appareil photo choisit automatiquement l'œil sur lequel faire le point lorsqu'il détecte un visage.
VISAGE OUI/PRIO. ŒIL D	L'appareil photo fait le point sur l'œil droit des sujets détectés à l'aide de la fonction de détection des visages.
VISAGE OUI/PRIO. ŒIL G	L'appareil photo fait le point sur l'œil gauche des sujets détectés à l'aide de la fonction de détection des visages.
VISAGE NON/YEUX NON	Les fonctions de détection des visages et de priorité aux yeux sont désactivées.

- Si le sujet bouge lorsque vous appuyez sur le déclencheur, son visage risque de ne plus être dans la zone indiquée par le contour vert au moment de la prise de vue.
- Dans certains modes, il se peut que l'appareil photo règle l'exposition pour l'ensemble de la vue et non pour le portrait en particulier.

- Le visage sélectionné par l'appareil photo est encadré en vert.
- Si l'image comporte plusieurs visages, l'appareil photo sélectionne le visage le plus près du centre ; les autres visages sont encadrés en blanc. En mode **SR+ SR AUTO AVANCÉ** (mais pas dans les autres modes), vous pouvez sélectionner un autre visage en appuyant sur la touche de sélection gauche.
- Les visages peuvent être détectés lorsque l'appareil photo est positionné à la verticale ou à l'horizontale.
- Si l'appareil photo ne parvient pas à détecter les yeux du sujet parce qu'ils sont cachés par des cheveux, des lunettes ou d'autres objets, il fait le point sur le visage.

TEMOIN AF

Si vous avez sélectionné **OUI**, l'illuminateur d'assistance AF s'allume pour aider l'appareil photo à effectuer la mise au point automatique.

Options	
OUI	NON

- L'illuminateur d'assistance AF se désactive automatiquement lorsque **ÉTEINT** est sélectionné pour l'option **SON ET FLASH** du menu de réglage.
- Dans certains cas, il se peut que l'appareil photo ne parvienne pas à effectuer la mise au point à l'aide de l'illuminateur d'assistance AF.
- Si l'appareil photo ne parvient pas à faire le point, essayez d'augmenter la distance au sujet.
- Évitez de pointer l'illuminateur d'assistance AF directement dans les yeux de votre sujet.

TYPE DE DÉCLENCHEMENT

Choisissez le mode de fonctionnement du déclencheur lorsque  **RAFALE 4K** est sélectionné comme mode rafale.

Option	Description
EN MARCHÉ QD PRESSÉ	Les photos sont prises tant que vous appuyez sur le déclencheur.
BOUTON MARCHÉ/ARRÊT	La prise de vue démarre lorsque vous appuyez sur le déclencheur et se termine lorsque vous appuyez à nouveau.

ISO

Réglez la sensibilité de l'appareil photo à la lumière.

Option	Description
AUTO	La sensibilité est modifiée automatiquement en fonction des conditions de prise de vue, mais ne dépassera pas la valeur indiquée entre parenthèses. AUTO s'affiche uniquement si AUTO (1600) , AUTO (800) et AUTO (400) sont indisponibles.
AUTO (1600)	
AUTO (800)	
AUTO (400)	
12800-100	Réglez manuellement la sensibilité. La valeur sélectionnée est affichée.

 La sensibilité n'est pas réinitialisée par l'extinction de l'appareil photo.

Réglage de la sensibilité

Les valeurs élevées permettent de réduire le risque de flou en cas de faible éclairage, tandis que les valeurs basses permettent de sélectionner des vitesses d'obturation plus lentes ou des ouvertures plus grandes en cas de forte luminosité ambiante ; notez néanmoins que des marbrures risquent d'apparaître sur les photos prises à des sensibilités élevées.

TAILLE D'IMAGE

Choisissez la taille et le format d'image avec lesquels les photos seront enregistrées.

Options			
L 4:3 (4608 × 3456)	L 3:2 (4608 × 3072)	L 16:9 (4608 × 2592)	L 1:1 (3456 × 3456)
M 4:3 (3264 × 2448)	M 3:2 (3264 × 2176)	M 16:9 (3264 × 1840)	M 1:1 (2432 × 2432)
S 4:3 (2048 × 1536)	S 3:2 (2304 × 1536)	S 16:9 (1920 × 1080)	S 1:1 (1728 × 1728)

 Lorsque les films sont enregistrés dans la mémoire interne, la valeur par défaut est définie sur **S 4:3**.

 **TAILLE D'IMAGE** n'est pas réinitialisé par la mise hors tension de l'appareil photo ou la sélection d'un autre mode.

Format d'image

Le format d'image détermine les dimensions de l'image. Choisissez une option adaptée à vos intentions.

Option	Description
4:3	Les photos ont les mêmes proportions que celles affichées par l'appareil photo.
3:2	Les photos ont les mêmes proportions qu'une image d'un film 35 mm.
16:9	Option adaptée à l'affichage sur des périphériques Haute Définition (HD).
1:1	Les images sont carrées.

Sélection de 1:1

Pour sélectionner le format d'image 1:1 avant la prise de vue, il vous suffit d'appuyer sur la commande à laquelle l'option **MODE CARRÉ(1:1)** est attribuée ( 115). Appuyez à nouveau sur la commande pour revenir au format d'image précédent.

Taille d'image actuelle	Taille d'image sélectionnée à l'aide de la commande à laquelle MODE CARRÉ(1:1) est attribué
L 4:3, L 3:2, L 16:9	L 1:1
M 4:3, M 3:2, M 16:9	M 1:1
S 4:3, S 3:2, S 16:9	S 1:1

QUALITE D'IMAGE

Choisissez le format de fichier et le taux de compression.

Option	Description
FINE	Des taux de compression bas sont utilisés pour obtenir des images de qualité élevée.
NORMAL	Des taux de compression élevés sont utilisés pour augmenter le nombre d'images pouvant être enregistrées.

FINEPIX COULEUR

Cette option permet d'améliorer le contraste et la saturation des couleurs ou de prendre des photos en noir et blanc.

Option	Description
 STANDARD	Contraste et saturation standard. Mode recommandé dans la plupart des situations.
 DIAPO	Contraste accentué et couleurs vives. Choisissez cette option pour prendre des photos de fleurs aux couleurs éclatantes ou optimiser le rendu des verts et des bleus dans les paysages.
 N&B	Permet de prendre des photos en noir et blanc.
 SEPIA	Permet de prendre des photos en sépia.

-  Les réglages autres que  **STANDARD** sont signalés par une icône sur l'écran LCD.
- Selon le sujet photographié, les effets de  **DIAPO** peuvent ne pas être visibles sur l'écran LCD.

RETARDATEUR

Utilisez le retardateur pour les groupes ou les autoportraits, afin d'éviter d'obtenir des photos floues en raison du bougé d'appareil ou afin de déclencher l'appareil photo automatiquement lorsque des conditions particulières sont réunies ( 61).

CLICH. RETARD. INTERV.

Configurez l'appareil de façon qu'il prenne des photos selon un intervalle prédéfini. Si vous le souhaitez, les images créées à l'aide de l'intervallomètre peuvent être associées pour former une vidéo en accéléré.

- 1 Mettez en surbrillance  **CLICH. RETARD. INTERV.** dans le menu prise de vue et appuyez sur **MENU/OK**.
- 2 Utilisez les touches de sélection pour choisir l'intervalle et le nombre de prises de vues. Appuyez sur **MENU/OK** pour continuer.

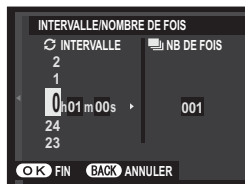

- 3 Mettez en surbrillance l'un des types suivants d'enregistrement et appuyez sur **MENU/OK**.
 - **FIXE** : chaque photo est enregistrée séparément.
 - **FILM FIXE+EN ACCÉLÉRÉ** : chaque photo est enregistrée séparément ; de plus, la séquence entière est enregistrée sous forme de vidéo en accéléré.



 Vous pouvez sélectionner la taille d'image et la cadence des vidéos en accéléré à l'aide de l'option  **MODE FILM ACCÉLÉRÉ** avant le démarrage de la prise de vue.

- 4 Utilisez les touches de sélection pour choisir l'heure de démarrage, puis appuyez sur **MENU/OK**.

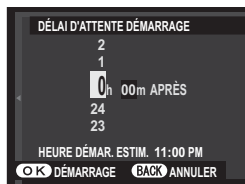

5 La prise de vue démarre automatique-ment.



 Il n'est pas possible d'utiliser l'intervallomètre avec le mode rafale, rafale 4K, HDR, lors de la réalisation de panoramiques ou d'expositions multiples.

-  Il est recommandé d'utiliser un trépied.
- L'affichage s'éteint parfois entre les prises de vues et s'allume pendant quelques secondes avant la prise de vue suivante.
- Vous pouvez activer l'affichage à tout moment en appuyant sur le déclencheur.









Affichage des photos enregistrées avec l'intervallomètre

Seule la première image de chaque série est affichée. Appuyez sur la touche de sélection inférieure pour afficher les autres photos de la série.

-  Les noms des photos enregistrées avec l'intervallomètre commencent par « S ».
Par ex. : S0010001.JPG

MODE FILM ACCÉLÉRÉ

Choisissez une taille d'image et une cadence pour les vidéos en accéléré.

Option	Taille d'image	Cadence
 2160/15P *	3840 × 2160 (4K)	15 fps
 1080/59.94P  1080/24P	1920 × 1080 (Full HD)	59,94 fps, 50 fps, 24 fps, 23,98 fps
 1080/50P  1080/23.98P		
 720/59.94P  720/24P	1280 × 720 (HD)	
 720/50P  720/23.98P		

* Utilisez une carte mémoire de classe de vitesse UHS 3 ou supérieure si vous enregistrez des vidéos en accéléré qui seront visionnées sur l'appareil photo.

WB BALANCE DES BLANCS

Pour obtenir des couleurs naturelles, choisissez une option de balance des blancs correspondant à la source lumineuse ( 60).

⚡ FLASH PARAMETRE

Modifiez les réglages du flash.

MODE FLASH

Choisissez un mode flash ( 59).

COMPENSAT. FLASH

Réglez l'intensité du flash. Choisissez une valeur comprise entre +2 IL et -2 IL. Notez qu'il est possible de ne pas obtenir les résultats escomptés en fonction des conditions de prise de vue et de la distance du sujet.

Options												
+2	+1 2/3	+1 1/3	+1	+2/3	+1/3	±0	-1/3	-2/3	-1	-1 1/3	-1 2/3	-2

REDUC. YEUX ROUGE

Choisissez **OUI** pour corriger l'effet des « yeux rouges » provoqué par le flash.

Options	
OUI	NON

















 La réduction des yeux rouges n'est effectuée que lorsqu'un visage est détecté.

CONF. VIDÉO

Modifiez les options d'enregistrement vidéo.



MODE VIDEO

Choisissez une taille d'image et une cadence pour l'enregistrement vidéo.

Option	Taille d'image	Cadence
 2160/15P ^{1,2}	3840 × 2160 (4K)	15 fps
 1080/59.94P ¹	1920 × 1080 (Full HD)	59,94 fps
 1080/50P		50 fps
 1080/24P		24 fps
 1080/23.98P		23,98 fps
 1080 CARRÉ 59.94P	1080 × 1080 (Full HD)	59,94 fps
 1080 CARRÉ 50P		50 fps
 1080 CARRÉ 24P		24 fps
 1080 CARRÉ 23.98P		23,98 fps
 720/59.94P	1280 × 720 (HD)	59,94 fps
 720/50P		50 fps
 720/24P		24 fps
 720/23.98P		23,98 fps
 720 CARRÉ 59.94P	720 × 720 (HD)	59,94 fps
 720 CARRÉ 50P		50 fps
 720 CARRÉ 24P		24 fps
 720 CARRÉ 23.98P		23,98 fps

1 Les vibrations ne sont pas réduites électroniquement.

2 Utilisez une carte mémoire de classe de vitesse UHS 3 ou supérieure si vous enregistrez des vidéos en accéléré qui seront visionnées sur l'appareil photo.

 Le réglage par défaut des vidéos enregistrées dans la mémoire interne est ** 2160/15P**.

VIDÉO HAUTE VITESSE HD

Enregistrez des vidéos HD à grande vitesse, qui se lisent ensuite au ralenti. Vous avez ainsi le temps d'observer des sujets au déplacement rapide ou des détails trop fugaces pour les percevoir à l'œil nu : le swing d'un frappeur, des insectes volant ou de l'eau au débit rapide.

Option	Description
1.6x 59.94P	Enregistrez des vidéos HD (1280 x 720) à une vitesse de 1,6x, 2x, 3,3x ou 4x et à une cadence de 100 images/s. Les vidéos sont lues à une vitesse de 1/6, 1/2, 1/3 ou 1/4, respectivement.
2x 50P	
3.3x 29.97P	
4x 25P	
OFF	Désactivation de l'enregistrement à grande vitesse.

Les vidéos réalisées à grande vitesse sont enregistrées à une cadence réduite et sans le son. Les réglages de mise au point, d'exposition et de balance des blancs sont ceux en vigueur au début de l'enregistrement. Les vidéos réalisées en faible lumière risquent d'être sous-exposées en raison des vitesses d'enregistrement élevées ; nous vous recommandons d'effectuer la prise de vue à l'extérieur à la lumière du jour ou dans d'autres lieux bien éclairés. Si vous le souhaitez, vous pouvez également visionner au ralenti sur un ordinateur les vidéos réalisées à grande vitesse.

MODE MISE AU PT

Choisissez le mode de mise au point pour l'enregistrement vidéo.

Option	Description
AF CONTINU	L'appareil photo fait le point à l'aide du mode AF continu.
AF SEUL	L'appareil photo fait le point à l'aide du mode AF seul.

FILTRE VENT

Choisissez d'activer ou non la réduction du bruit du vent pendant l'enregistrement vidéo.

Options	
OUI	NON

STABILISATEUR

Choisissez parmi les options de stabilisation d'image suivantes :

Option	Description
 CONTINU +MOUVEMENT	Stabilisation d'image activée. Si +MOUVEMENT est sélectionné, l'appareil photo ajuste la vitesse d'obturation pour réduire le flou de bougé lorsque des objets en mouvement sont détectés.
 TJRS ACTIF	
 PRISE DE VUE +MVT	Comme précédemment, sauf que la stabilisation d'image n'est effectuée qu'au moment du déclenchement. Si +MOUVEMENT est sélectionné, l'appareil photo ajuste la vitesse d'obturation pour réduire le flou de bougé lorsque des objets en mouvement sont détectés.
 PHOTO UNIQU.	
NON	Stabilisation d'image désactivée. Choisissez cette option lorsque vous utilisez un trépied.

 **+MOUVEMENT** n'a aucun effet lorsque la sensibilité a été réglée sur une valeur fixe, et peut être également indisponible avec certaines autres combinaisons de réglages. L'effet peut varier selon les conditions d'éclairage et la vitesse de déplacement de l'objet.

STAB. IMAGE NUM.

Choisissez d'activer ou non la stabilisation d'image numérique pendant l'enregistrement vidéo.

Options	
OUI	NON

COM. SANS FIL



Connectez l'appareil photo à des smartphones exécutant la dernière version de l'application FUJIFILM Camera Remote. Vous pouvez alors utiliser le smartphone pour :

- Commander l'appareil photo et prendre des photos à distance
- Recevoir des images transférées depuis l'appareil photo
- Parcourir les images de l'appareil photo et télécharger les images sélectionnées
- Transférer les données de localisation vers l'appareil photo



- Pour accéder aux téléchargements et obtenir d'autres informations, consultez :

http://app.fujifilm-dsc.com/fr/camera_remote/

- Si **COMMUNICA. SANS FIL** est sélectionné pour  **PARAM. CONNEXION > PARAMÈTRES GÉNÉRAUX >  RÉGLAGE DU BOUTON**, vous pouvez vous connecter au smartphone pendant la prise de vue à l'aide de la touche de fonction à laquelle **COM. SANS FIL** est attribué ( 114).

ZOOM NUM INTELLIGENT

Si **OUI** est sélectionné, appuyer sur **T** au plus fort grossissement du zoom optique déclenche le zoom numérique, qui permet de grossir davantage l'image tout en la traitant pour qu'elle reste parfaitement nette.

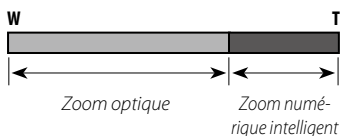

ZOOM NUM INTELLIGENT *oui*

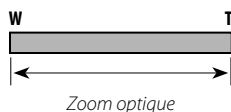

ZOOM NUM INTELLIGENT *non*

Options

OUI

NON



- Le zoom numérique produit des images de qualité inférieure à celles qui sont obtenues avec le zoom optique.
- La sélection d'un autre mode peut annuler le zoom numérique intelligent.
- Lorsqu'il est associé au zoom optique, le zoom numérique intelligent offre un facteur de zoom de 10x.
- Le temps nécessaire pour enregistrer les images augmente.
- Les effets ne sont pas visibles sur l'écran pendant la prise de vue.
- Le zoom numérique n'est pas disponible en mode continu ou pendant l'enregistrement de vidéos.

La lecture et le menu lecture

7

L'affichage en mode lecture

Cette section répertorie les indicateurs qui peuvent s'afficher pendant la lecture.

Les affichages sont représentés avec tous les indicateurs allumés à des fins d'illustration.

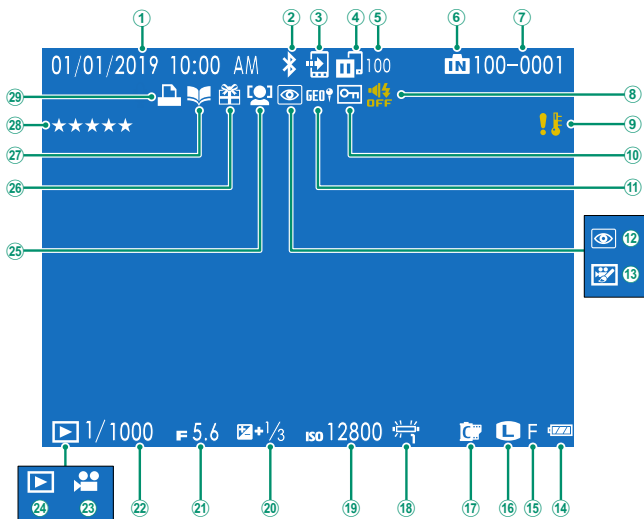

① Date et heure.....	26, 100	⑮ Qualité d'image.....	70
② Bluetooth ON/OFF.....	108	⑯ Taille d'image.....	69
③ Ordre de transfert image.....	84	⑰ Couleur FINEPIX.....	70
④ État de transfert des images.....	84	⑱ Balance des blancs.....	73
⑤ Nombre de vues sélectionnées pour le transfert.....	84	⑲ Sensibilité.....	68
⑥ Indicateur de mémoire interne		⑳ Correction d'exposition.....	52
⑦ Numéro de l'image.....	106	㉑ Ouverture	
⑧ Indicateur de flash et de son.....	101	㉒ Vitesse d'obturation	
⑨ Avertissement relatif à la température.....	154	㉓ Icône de vidéo.....	38
⑩ Image protégée.....	92	㉔ Indicateur du mode de lecture.....	32
⑪ Données de localisation.....	108, 110	㉕ Rég. détect. visage/yeux.....	66
⑫ Indicateur de correction des yeux rouges.....	93	㉖ Photo prise avec un autre appareil.....	32
⑬ Monter film.....	89	㉗ Indicateur de création livre album.....	94
⑭ Niveau de charge de la batterie.....	25	㉘ Notation.....	81
		㉙ Indicateur d'impression DPOF.....	97

La touche DISP/BACK

La touche **DISP/BACK** permet de contrôler l'affichage des indicateurs pendant la lecture.

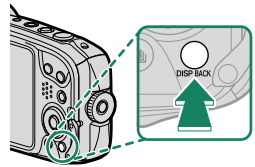

Favoris : Notation des photos

Pour noter la photo affichée, appuyez sur **DISP/BACK**, puis à l'aide des touches de sélection supérieure et inférieure, donnez une note entre zéro et cinq étoiles.

Visualisation des photos

Nous vous invitons à lire cette section pour obtenir des informations sur la lecture avec zoom et sur la lecture multi-vues.

Utilisez la touche **W** ou **T** pour passer de la lecture plein écran à la lecture avec zoom ou à la lecture multi-vues.

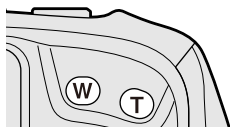

Lecture plein écran



Lecture multi-vues



Affichage de neuf vues

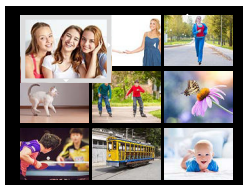

Affichage de cent vues

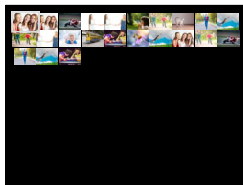

Lecture avec zoom



Zoom moyen

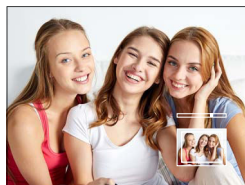

Zoom maximal



Appuyez sur la touche **DISP/BACK** pour revenir en lecture plein écran.

Lecture avec zoom

Appuyez sur **T** pour effectuer un zoom avant sur les photos affichées en mode de lecture image par image. Appuyez sur **DISP/BACK** pour annuler le zoom.

- Appuyez sur **W** pour effectuer un zoom arrière.
- Le rapport de zoom maximal varie selon l'option sélectionnée pour **TAILLE D'IMAGE**.
- La lecture avec zoom n'est pas possible avec les copies recadrées ou redimensionnées qui ont été sauvegardées avec la taille **640**.

Glisser

Après avoir fait un zoom avant sur la photo, servez-vous des touches de sélection pour afficher les zones de l'image qui ne sont pas visibles à l'écran.



Fenêtre de navigation

Lecture multi-vues

Appuyez sur **W** pour augmenter le nombre d'images affichées, passant de 1 à 9 ou de 9 à 100 (lecture multi-vues). Le nombre d'images affichées diminue chaque fois que vous appuyez sur la touche **T**.

- Lorsque deux images ou plus sont affichées, utilisez la touche de sélection pour mettre en surbrillance les images et appuyez sur **MENU/OK** pour afficher l'image en surbrillance en plein écran.
- Dans les affichages neuf ou cent images, utilisez la touche de sélection pour afficher plus de photos.

Le menu lecture ([1] / [2] / [3])

Modifiez les réglages de lecture.

Le menu lecture s'affiche lorsque vous appuyez sur **MENU/OK** en mode de lecture. Choisissez l'onglet [1], [2] ou [3].



ORDRE DE TRANSFERT IMAGE

Sélectionnez les photos à transférer vers un smartphone ou une tablette couplé(e).

- 1 Sélectionnez  **ORDRE DE TRANSFERT IMAGE** > **SELECTIONNER VUES** dans le menu lecture.
- 2 Mettez en surbrillance les photos et appuyez sur **MENU/OK** pour les sélectionner ou les désélectionner. Effectuez cette action jusqu'à ce que vous ayez sélectionné toutes les photos souhaitées.
- 3 Appuyez sur **DISP/BACK** pour revenir à la lecture.

 Si **OUI** est sélectionné pour  **PARAM.CONNEXION** > **RÉGLAGES Bluetooth** > **Bluetooth ON/OFF**, le transfert commencera peu après votre retour à la lecture des images ou l'extinction de l'appareil photo.

-  Les commandes de transfert des images peuvent contenir au maximum 999 photos.
- Les types d'images suivants ne peuvent pas être transférés :
 - Images protégées
 - Vidéos
 - Photos prises avec d'autres appareils
- Si **ORDRE COUPL./TRANS.** est sélectionné pour  **PARAM.CONNEXION** > **PARAMÈTRES GÉNÉRAUX** >  **RÉGLAGE DU BOUTON**, vous pouvez également marquer les photos à transférer à l'aide de la touche  (transfert sans fil).
- Pour supprimer le marquage de transfert de toutes les images de la commande en cours, sélectionnez **ORDRE DE TRANSFERT IMAGE** > **RÉINITIALISER ORDRE**.
- Si **OUI** est sélectionné pour  **PARAM.CONNEXION** > **RÉGLAGES Bluetooth** > **MARQUAGE D'IMAGE AUTO**, les photos à transférer sont marquées automatiquement au fur et à mesure de la prise de vue.

COM. SANS FIL



Connectez l'appareil photo à des smartphones exécutant la dernière version de l'application FUJIFILM Camera Remote. Vous pouvez alors utiliser le smartphone pour :

- Commander l'appareil photo et prendre des photos à distance
- Recevoir des images transférées depuis l'appareil photo
- Parcourir les images de l'appareil photo et télécharger les images sélectionnées
- Transférer les données de localisation vers l'appareil photo



- Pour accéder aux téléchargements et obtenir d'autres informations, consultez :

http://app.fujifilm-dsc.com/fr/camera_remote/

- Si **COMMUNICA. SANS FIL** est sélectionné pour  **PARAM. CONNEXION > PARAMÈTRES GÉNÉRAUX >  RÉGLAGE DU BOUTON**, vous pouvez vous connecter au smartphone en appuyant sur la touche  (transfert sans fil) pendant la lecture.

RECHERCHE PHOTOS

Recherchez des photos.

- 1 Sélectionnez  **RECHERCHE PHOTOS** dans le menu lecture, mettez en surbrillance l'un des critères de recherche suivants et appuyez sur **MENU/OK**.

Option	Description
PAR DATE	Effectuez une recherche par date.
PAR VISAGE	Trouvez toutes les images contenant des visages.
PAR ★ FAVORIS	Effectuez une recherche basée sur la notation.
PAR SCENE	Trouve toutes les photos correspondant à une scène sélectionnée.
PAR TYPE DE DONNEES	Pour trouver toutes les photos, toutes les vidéos ou toutes les photos prises en mode rafale.

- 2 Sélectionnez une condition de recherche. Seules les photos répondant à la condition de recherche s'afficheront.

 Pour effacer ou protéger les photos sélectionnées ou pour afficher les résultats de recherche dans un diaporama, appuyez sur **MENU/OK** et choisissez :

-  **EFFACE** ( 87)
-  **PROTEGER** ( 92)
-  **DIAPORAMA** ( 93)

EFFACE

Supprimez les images individuellement, plusieurs images sélectionnées ou toutes les images.

 *Il n'est pas possible de récupérer les images supprimées.* Protégez les images importantes ou copiez-les sur un ordinateur ou un autre périphérique de stockage avant d'aller plus loin.

Option	Description
IMAGE	Supprimez les images une par une.
PHOTOS SÉLECT.	Supprimez plusieurs images sélectionnées.
TOUTES IMAGES	Supprimez toutes les images non protégées.

IMAGE

- 1 Sélectionnez **IMAGE** pour l'option **EFFACE** du menu lecture.
- 2 Affichez l'image souhaitée et appuyez sur **MENU/OK** pour la supprimer.

-  Les images sont supprimées dès que vous appuyez sur la touche **MENU/OK** ; faites attention de ne pas supprimer des images accidentellement.
- Répétez cette étape si nécessaire pour supprimer d'autres images. Affichez l'image à supprimer et appuyez sur **MENU/OK**.

PHOTOS SÉLECT.

- 1 Sélectionnez **PHOTOS SÉLECT.** pour l'option **EFFACE** du menu lecture.
- 2 Mettez en surbrillance les images et appuyez sur **MENU/OK** pour les sélectionner ou les désélectionner (les photos faisant partie de livres albums ou de commandes d'impression sont signalées par **!**). Les images sélectionnées sont cochées (**☑**).
- 3 Une fois l'opération terminée, appuyez sur **DISP/BACK** pour afficher une boîte de dialogue de confirmation.
- 4 Mettez en surbrillance **OK** et appuyez sur **MENU/OK** pour supprimer les images sélectionnées.

TOUTES IMAGES

- 1 Sélectionnez **TOUTES IMAGES** pour l'option **EFFACE** du menu lecture.
- 2 Une boîte de dialogue de confirmation s'affiche ; mettez en surbrillance **OK** et appuyez sur **MENU/OK** pour supprimer toutes les images non protégées.



- Appuyez sur **DISP/BACK** pour annuler la suppression ; notez qu'il est impossible de récupérer les images supprimées avant que vous ayez appuyé sur cette touche.
- Si un message signale que les images sélectionnées font partie d'une commande d'impression DPOF, appuyez sur **MENU/OK** pour supprimer les photos.
- Si une carte mémoire est insérée, seules les photos enregistrées sur la carte mémoire sont supprimées ; les photos enregistrées dans la mémoire interne ne sont supprimées que si aucune carte mémoire n'est insérée.

MONTER FILM

Montage de vidéos.

ROGNAGE FILM

Supprimez le début ou la fin d'une vidéo pour créer une copie modifiée de la vidéo en cours.

- 1 Affichez la vidéo de votre choix.
- 2 Sélectionnez  **MONTER FILM** > **ROGNAGE FILM** dans le menu lecture. Pour supprimer le début de la vidéo, passez à l'étape 3 ; sinon, passez à l'étape 4.
- 3 Appuyez sur la touche de sélection inférieure pour lancer la lecture et appuyez à nouveau sur cette même touche lorsque vous avez atteint la première image de votre choix.
- 4 Appuyez sur **MENU/OK**. Pour supprimer la fin de la vidéo, passez à l'étape 5 ; sinon, passez à l'étape 6.
- 5 Appuyez sur la touche de sélection inférieure pour lancer la lecture et appuyez à nouveau sur cette même touche lorsque vous avez atteint la dernière image de votre choix.
- 6 Appuyez sur **MENU/OK** pour enregistrer la copie.

 N'éteignez pas l'appareil photo pendant le montage des vidéos.

MONTAGE VIDEO

Ajoutez une séquence à la fin de la vidéo en cours pour créer une copie modifiée.

- 1 Affichez la vidéo de votre choix.
- 2 Sélectionnez  **MONTER FILM > MONTAGE VIDEO** dans le menu lecture.
- 3 Appuyez sur la touche de sélection gauche ou droite pour mettre en surbrillance une vidéo.
- 4 Appuyez sur **MENU/OK** pour ajouter la séquence en surbrillance à la fin de la vidéo en cours et enregistrer la copie finale, ou appuyez sur **DISP/BACK** pour quitter sans créer de copie.



- Les deux vidéos doivent avoir été enregistrées avec les mêmes taille d'image et cadence de prise de vue.
- Les séquences ne peuvent pas être assemblées si la taille du fichier final dépasse 4 Go.
- N'éteignez pas l'appareil photo pendant le montage des vidéos.

RECADRER

Créez une copie redimensionnée de la photo en cours.

- 1 Affichez la photo de votre choix.
- 2 Sélectionnez  **RECADRER** dans le menu lecture.
- 3 Utilisez les touches de zoom pour effectuer des zooms avant et arrière et utilisez la touche de sélection pour faire défiler la photo jusqu'à ce que la partie de votre choix soit affichée.
- 4 Appuyez sur **MENU/OK** pour afficher une boîte de dialogue de confirmation.
- 5 Appuyez de nouveau sur **MENU/OK** pour enregistrer la copie recadrée dans un fichier séparé.



- Plus le rapport de zoom est élevé, moins il y a de pixels dans la copie recadrée.
- Si la taille de la copie finale est **640**, **ENTREE** s'affiche en jaune.

REDIMENSIONNER

Créez une petite copie de la photo en cours.

- 1 Affichez la photo de votre choix.
- 2 Sélectionnez  **REDIMENSIONNER** dans le menu lecture.
- 3 Mettez une taille en surbrillance et appuyez sur **MENU/OK** pour afficher une boîte de dialogue de confirmation.
- 4 Appuyez de nouveau sur **MENU/OK** pour enregistrer la copie redimensionnée dans un fichier séparé.



Les tailles disponibles varient en fonction de la taille de l'image d'origine.

PROTÉGER

Protégez les images contre toute suppression accidentelle. Mettez en surbrillance l'une des options suivantes et appuyez sur **MENU/OK**.

Option	Description
IMAGE	Protégez les images sélectionnées. Appuyez sur la touche de sélection gauche ou droite pour afficher les images, puis appuyez sur MENU/OK pour les sélectionner ou les désélectionner. Appuyez sur DISP/BACK une fois les réglages effectués.
REGLER TOUT	Protégez toutes les images.
ANNULER TOUT	Supprimez la protection de toutes les images.

 Les photos protégées sont effacées lorsque la carte mémoire ou la mémoire interne est formatée.

ROTATION IMAGE

Faites pivoter vos photos.

- 1 Affichez la photo de votre choix.
- 2 Sélectionnez  **ROTATION IMAGE** dans le menu lecture.
- 3 Appuyez sur la touche de sélection inférieure pour faire pivoter la photo de 90° dans le sens des aiguilles d'une montre ou sur la touche de sélection supérieure pour la faire pivoter de 90° dans le sens inverse des aiguilles d'une montre.
- 4 Appuyez sur **MENU/OK**. La photo s'affichera automatiquement dans le bon sens lorsque vous la visionnerez sur l'appareil photo.

-  Il est impossible de faire pivoter les photos protégées. Supprimez la protection des photos avant de les faire pivoter.
- Il se peut que l'appareil photo ne parvienne pas à faire pivoter les photos créées avec d'autres appareils. Les photos que l'appareil photo a fait pivoter ne pivoteront pas lorsque vous les visionnerez sur un ordinateur ou sur d'autres appareils photo.
- Les photos prises avec l'option  **CONFIG. ÉCRAN > REGL. ROTAT AUTO** s'affichent automatiquement dans le bon sens pendant la lecture.

REDUC. YEUX ROUGE

Éliminez les yeux rouges des portraits. L'appareil photo analysera l'image. S'il détecte des yeux rouges, il traitera l'image et créera une copie en atténuant leur effet.

- 1 Affichez la photo de votre choix.
- 2 Sélectionnez  **REDUC. YEUX ROUGE** dans le menu lecture.
- 3 Appuyez sur **MENU/OK**.



- Les résultats varient selon la scène et la capacité de l'appareil photo à détecter les visages.
- Le temps nécessaire pour traiter l'image varie selon le nombre de visages détectés.
- L'effet « yeux rouges » ne peut pas être éliminé des photos qui ont déjà été traitées avec la fonction de réduction des yeux rouges ; elles sont indiquées par l'icône  lors de la lecture.

DIAPORAMA

Visionnez les photos sous forme de diaporama automatisé. Appuyez sur **MENU/OK** pour démarrer et appuyez sur la touche de sélection droite ou gauche pour avancer ou revenir en arrière. Vous pouvez appuyer sur **DISP/BACK** à tout moment pendant le diaporama pour afficher une aide à l'écran. Vous pouvez arrêter le diaporama à tout moment en appuyant sur **MENU/OK**.



- L'appareil photo ne s'éteint pas automatiquement lorsqu'un diaporama est en cours.

CREA LIVRE ALBUM

Cette fonction vous permet de créer des albums à partir de vos photos préférées.

Création d'un livre album

- 1 Sélectionnez **NOUVEL ALBUM** pour  **CREA LIVRE ALBUM** dans le menu lecture.
- 2 Parcourez les images et appuyez sur la touche de sélection supérieure pour effectuer ou annuler une sélection. Appuyez sur **MENU/OK** pour quitter lorsque vous avez terminé de créer l'album.



- Ni les photos de format **640** ou plus petit, ni les vidéos ne peuvent être sélectionnées pour un livre album.
- La première photo sélectionnée devient l'image de couverture. Appuyez sur la touche de sélection inférieure afin de sélectionner l'image actuelle pour la couverture.

- 3 Mettez en surbrillance **TERMINER LIVRE ALBUM** et appuyez sur **MENU/OK** (pour sélectionner toutes les photos de l'album, choisissez **SELECTIONNER TOUT**). Le nouvel album est ajouté à la liste du menu de création d'un livre album.



- Les albums peuvent contenir jusqu'à 300 photos.
- Les albums ne contenant aucune photo sont automatiquement supprimés.

Livres albums

Vous pouvez copier les livres albums sur un ordinateur à l'aide du logiciel MyFinePix Studio.

Affichage des livres albums

Sélectionnez un livre dans le menu de création des livres album afin d'afficher son contenu. Appuyez sur la touche de sélection gauche ou droite pour parcourir les photos du livre sélectionné.

Modification et suppression des livres albums

Affichez le livre album et appuyez sur **MENU/OK**. Les options suivantes s'affichent ; sélectionnez l'option souhaitée et suivez les instructions qui s'affichent à l'écran.

- **MODIFIER** : modifiez l'album comme indiqué dans la section « Création d'un livre album ».
- **EFFACER** : supprimez l'album.

ENREG. PC AUTO

Transférez les photos de l'appareil photo sur un ordinateur exécutant la dernière version de FUJIFILM PC AutoSave (notez que vous devez d'abord installer ce logiciel et configurer l'ordinateur comme destination des images copiées depuis l'appareil photo).



Pour accéder aux téléchargements et obtenir d'autres informations, consultez :

http://app.fujifilm-dsc.com/fr/pc_autosave/

COPIER

Copiez les photos entre la mémoire interne et une carte mémoire.

- 1 Sélectionnez  **COPIER** dans le menu lecture.
 - 2 Mettez en surbrillance l'une des options suivantes et appuyez sur la touche de sélection droite :
 -  **MEM. INTCARTE** ➔  **CARTEMEM. INT** : Permet de copier les photos de la mémoire interne vers une carte mémoire.
 -  **CARTEMEM. INT** ➔  **MEM. INTCARTE** : Permet de copier les photos d'une carte mémoire vers la mémoire interne.
 - 3 Mettez en surbrillance l'une des options suivantes et appuyez sur **MENU/OK** :
 - **IMAGE** : Permet de copier les photos sélectionnées.
 Appuyez sur la touche de sélection gauche ou droite pour afficher les photos et appuyez sur **MENU/OK** pour copier la photo en cours.
 - **TOUTES IMAGES** : Permet de copier toutes les photos.
-  La copie prend fin une fois que la destination est pleine.
 -  Les informations relatives à l'impression DPOF ne sont pas copiées.

IMPRESSION (DPOF)



Créez une « commande d'impression » numérique ; l'imprimante doit être compatible avec la norme DPOF.

- 1 Sélectionnez  **IMPRESSION (DPOF)** dans le menu lecture.
- 2 Sélectionnez **AVEC DATE**  pour imprimer la date d'enregistrement sur les photos, **SANS DATE** pour imprimer les photos sans date ou **ANNULER TOUT** pour supprimer toutes les photos de la commande d'impression avant d'aller plus loin.
- 3 Affichez la photo que vous souhaitez ajouter à la commande d'impression ou supprimer de celle-ci.
- 4 Appuyez sur la touche de sélection supérieure ou inférieure pour choisir le nombre de copies (jusqu'à 99).

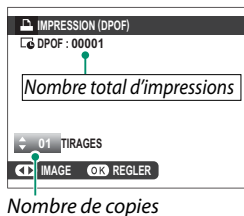
 Pour supprimer une photo de la commande d'impression, appuyez sur la touche de sélection inférieure jusqu'à ce que son nombre de copies soit égal à zéro.



- 5 Répétez les étapes 3 et 4 pour terminer la commande d'impression.
- 6 Le nombre total d'impressions s'affiche à l'écran. Appuyez sur **MENU/OK** pour quitter.

-  Retirez la carte mémoire pour créer ou modifier une commande d'impression constituée de photos situées dans la mémoire interne.
- Les photos de la commande d'impression en cours sont signalées par l'icône  pendant la lecture.
- Les commandes d'impression peuvent contenir au maximum 999 photos issues d'une seule carte mémoire.
- Si une carte mémoire contenant une commande d'impression créée par un autre appareil photo est insérée, vous devez supprimer la commande avant d'en créer une nouvelle comme décrit ci-dessus.



IMPRESS. IMPRIM instax

Imprimez les photos sur des imprimantes Fujifilm instax SHARE (optionnelles) ( 128).

FORMAT IMAGE

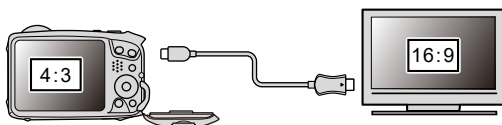
Choisissez la manière dont les périphériques Haute Définition (HD) affichent les photos de format 4:3 (cette option n'est disponible que lorsqu'un câble HDMI est raccordé).



		Option	
		16:9	4:3
Affichage			



 Sélectionnez 16:9 pour afficher l'image afin qu'elle remplit l'écran avec le haut et le bas rognés, 4:3 pour afficher toute l'image avec des bandes noires à droite et à gauche.

Les menus de configuration

8

Menu de réglage (/)

Modifiez les réglages de base de l'appareil photo.

Pour accéder aux réglages de base de l'appareil photo, appuyez sur **MENU/OK** et sélectionnez l'onglet  ou .





DATE/HEURE

Réglez l'horloge de l'appareil photo ( 28).

DECALAGE HOR

Lorsque vous voyagez, l'horloge de l'appareil photo passe instantanément de votre fuseau horaire à l'heure locale de votre destination. Pour indiquer le décalage horaire entre l'heure locale et votre fuseau horaire :



- 1 Mettez en surbrillance  LOCAL et appuyez sur **MENU/OK**.
- 2 Servez-vous des touches de sélection pour choisir le décalage horaire entre l'heure locale et votre fuseau horaire. Appuyez sur **MENU/OK** une fois les réglages effectués.

Pour régler l'horloge sur l'heure locale, mettez en surbrillance  LOCAL et appuyez sur **MENU/OK**. Pour régler l'horloge sur l'heure de votre fuseau horaire, sélectionnez  DEPAR.

Options

 LOCAL

 DEPAR

 Lorsque  LOCAL est sélectionné,  s'affiche en jaune pendant trois secondes environ à la mise sous tension de l'appareil photo.



 言語/LANG.

Choisissez une langue ( 28).

 INITIALISER

Rétablissez les valeurs par défaut des options des menus prise de vue ou de configuration.

- 1 Mettez en surbrillance l'option souhaitée et appuyez sur **MENU/OK**.

Option	Description
RÉINIT. MENU P.DV.	Rétablissez les valeurs par défaut de tous les réglages du menu de prise de vue.
RÉINIT. RÉGLAGE	Rétablissez les valeurs par défaut de tous les réglages du menu de configuration, à l'exception de  DATE/HEURE ,  DECALAGE HOR et  PARAM.CONNEXION .

- 2 Une boîte de dialogue de confirmation s'affiche ; mettez en surbrillance **OK** et appuyez sur **MENU/OK**.

 SON ET FLASH

Sélectionnez **ÉTEINT** pour désactiver le haut-parleur, le flash et l'illuminateur dans les situations où les sons ou les témoins lumineux de l'appareil photo risquent d'être malvenus.

Options	
OUI	ÉTEINT

 s'affiche lorsque **ÉTEINT** est sélectionné.

CONFIGURATION SON

Modifiez les paramètres audio.

VOL. APPAREIL

Réglez le volume des sons émis par l'appareil photo lors de l'utilisation des commandes. Choisissez  **NON** pour désactiver le son des commandes.

Options

 **1** (fort)

 **1** (moyen)

 (faible)

 **NON** (muet)

VOL. DECL.

Réglez le volume des sons émis par l'obturateur électronique. Choisissez  **NON** pour désactiver le son de l'obturateur.

Options

 **1** (fort)

 **1** (moyen)

 (faible)

 **NON** (muet)

SON DECLENCHEUR

Choisissez le son émis par l'obturateur électronique.

Options

 **1 SON 1**

 **2 SON 2**

 **3 SON 3**

VOL. LECTURE

Réglez le volume de lecture des vidéos. Choisissez parmi 10 options comprises entre 10 (fort) et 1 (faible) ou sélectionnez **0** pour désactiver le son pendant la lecture des vidéos.

Options

10

9

8

7

6

5

4

3

2

1

0

CONFIG. ÉCRAN

Modifiez les paramètres d'affichage.

IMAGE

Choisissez la durée d'affichage des images après la prise de vue.

Option	Description
CONTINU	Les photos sont affichées jusqu'à ce que vous appuyiez sur la touche MENU/OK ou sur le déclencheur à mi-course.
1.5 SEC	Les photos sont affichées pendant la durée sélectionnée ou jusqu'à ce que vous appuyiez sur le déclencheur à mi-course.
0.5 SEC	
NON	Les photos ne s'affichent pas après la prise de vue.



- Les couleurs peuvent légèrement différer de celles de l'image finale.
- Du « bruit » (marbrures) peut être visible à des sensibilités élevées.
- Notez qu'avec certains réglages, l'appareil photo affiche les photos après la prise de vue quelle que soit l'option sélectionnée.

LUNIMOSITÉ LCD

Réglez la luminosité de l'écran.

Options										
+5	+4	+3	+2	+1	0	-1	-2	-3	-4	-5





COULEUR LCD



Réglez la teinte de l'écran.

Options										
+5	+4	+3	+2	+1	0	-1	-2	-3	-4	-5

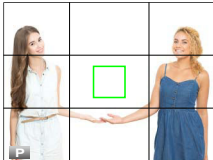
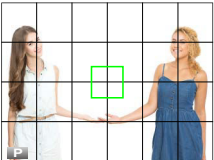
GUIDE CADRAGE

Choisissez un guide de cadrage pour le mode de prise de vue.

Option		
 GRILLE 9	 GRILLE 24	 CADRAGE HD
 <p>Affichage</p>		
<i>Pour un cadrage respectant la « règle des tiers ».</i>	<i>Grille de six cases sur quatre.</i>	<i>Cadrez les photos HD entre les lignes affichées en haut et en bas de l'écran.</i>

 Les guides de cadrage ne sont pas affichés avec les réglages par défaut mais vous pouvez les afficher à l'aide de  **CONFIG. ÉCRAN > AFF. REGL. PERSO** (📖 9).

REGL. ROTAT AUTO

Choisissez **OUI** pour que les photos prises à la verticale pivotent automatiquement pendant la lecture.

Options	
OUI	NON

AFF. REGL. PERSO

Choisissez les éléments affichés en standard (📖 9).

Fn RÉGL. FONCT. (Fn)

Choisissez les rôles attribués aux touches de sélection gauche (**Fn**/fonction, ①), droite (⚡/flash, ②) et inférieure (⌚/retardateur, ③) (📖 115).

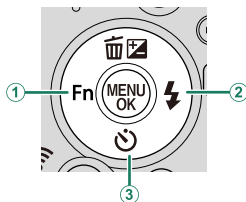

ALIM. GESTION ALIM.

Modifiez les paramètres de gestion de l'alimentation.

EXT. AUTO

Choisissez le délai au bout duquel l'appareil photo s'éteint automatiquement lorsqu'aucune opération n'est effectuée. Des délais courts augmentent l'autonomie de la batterie ; si **NON** est sélectionné, l'appareil photo doit être éteint manuellement.

Options		
5 MIN	2 MIN	NON

HAUTES PERFORMANCES

Sélectionnez **OUI** pour obtenir une mise au point plus rapide et pour réduire le temps nécessaire au redémarrage de l'appareil photo.

Options	
OUI	NON

ENR. DES RÉGLAGES

Réglez les paramètres de gestion des fichiers.

NUMERO IMAGE

Les nouvelles photos sont stockées dans des fichiers image nommés avec un numéro de fichier à quatre chiffres attribué en ajoutant un au dernier numéro de fichier utilisé. Le numéro de fichier s'affiche pendant la lecture comme illustré. L'option **NUMERO IMAGE** permet de contrôler si la numérotation des fichiers est réinitialisée à 0001 lorsqu'une carte mémoire est insérée ou lorsque la carte mémoire actuelle ou la mémoire interne est formatée.

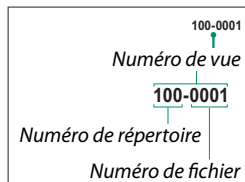



Option	Description
CONTINU	La numérotation se poursuit à partir du dernier numéro de fichier utilisé ou du premier numéro de fichier disponible, selon le plus élevé des deux. Choisissez cette option pour réduire le nombre de photos portant le même nom de fichier.
RAZ	La numérotation est réinitialisée à 0001 après le formatage ou lorsqu'une nouvelle carte mémoire est insérée.

- Si le numéro d'image atteint 999-9999, le déclenchement est désactivé. Formatez la carte mémoire après avoir transféré sur un ordinateur toutes les images que vous souhaitez garder.
- La sélection de **INITIALISER** paramètre **NUMERO IMAGE** sur **CONTINU** mais ne réinitialise pas la numérotation des fichiers.
- Les numéros des photos prises avec d'autres appareils photo peuvent être différents.

CACHET DATE

Estampillez vos photos avec l'heure et/ou la date d'enregistrement au moment où vous les prenez.

Option	Description
	Estampillez les prochaines photos avec la date et l'heure d'enregistrement.
	Estampillez les prochaines photos avec la date d'enregistrement.
NON	Ne marquez pas l'heure et la date sur vos prochaines photos.

-  • Il est impossible d'effacer les cachets d'heure et de date. Désactivez **CACHET DATE** pour empêcher que l'heure et la date soient marquées sur les prochaines photos.
 - Si l'horloge n'est pas réglée, il vous sera demandé de la régler correctement ( 26, 28).
 - Nous vous recommandons de désactiver l'option DPOF « Impression de la date » lorsque vous imprimez des photos avec le cachet de date et d'heure ( 97).
 - Les cachets de date et d'heure ne s'affichent pas sur les vidéos, sur les panoramiques ou sur les images prises en mode rafale 4K.

PARAM.CONNEXION

Modifiez les réglages pour vous connecter à des dispositifs sans fil, tels que des smartphones, ordinateurs et imprimantes Fujifilm instax SHARE.



Pour en savoir plus sur les connexions sans fil, consultez :

<http://fujifilm-dsc.com/wifi/>

RÉGLAGES Bluetooth

Paramétrez les réglages Bluetooth.

Option	Description
ENREGISTREMENT COUPLAGE	Pour coupler l'appareil photo à un smartphone ou à une tablette, sélectionnez cette option, puis lancez FUJIFILM Camera Remote sur le périphérique mobile et touchez ENREGISTREMENT COUPLAGE .
SÉLECT. DEST. APPARIEMENT	Choisissez une connexion dans une liste de périphériques avec lesquels l'appareil photo a été couplé à l'aide de l'option ENREGISTREMENT COUPLAGE . Sélectionnez SANS CONNEXION pour quitter sans vous connecter.
SUPP ENREG COUPLAGE	Supprimez les informations de couplage de certains périphériques. Choisissez le périphérique dans la liste des périphériques. Le périphérique sélectionné sera également supprimé des périphériques répertoriés dans SÉLECT. DEST. APPARIEMENT .
Bluetooth ON/OFF	<ul style="list-style-type: none">• OUI : l'appareil photo établit automatiquement une connexion Bluetooth avec les périphériques couplés à la mise sous tension.• NON : l'appareil photo ne se connecte pas en Bluetooth.
MARQUAGE D'IMAGE AUTO	<ul style="list-style-type: none">• OUI : marquez les images JPEG afin qu'elles soient transférées au fur et à mesure de la prise de vue.• NON : les photos ne sont pas marquées afin qu'elles soient transférées au fur et à mesure de la prise de vue.
TRANSFERT HOMOGÈNE	<ul style="list-style-type: none">• OUI : les images sont transférées vers les périphériques couplés pendant la lecture, lorsque l'appareil photo est hors tension, et après la prise de vue.• NON : les images sont transférées vers les périphériques couplés uniquement au moment de l'extinction de l'appareil photo ou peu après votre retour à la lecture des images.
RÉGLAGE SYNCHRONISATION SMARTPHONE	Choisissez de synchroniser l'appareil photo sur l'heure et/ou le lieu communiqués par un smartphone couplé. <ul style="list-style-type: none">• EMPLACEMENT&HEURE : synchronisez l'heure et le lieu.• EMPLACEMENT : synchronisez le lieu.• HEURE : synchronisez l'heure.• DÉSACTIVÉ : synchronisation désactivée.

- Installez la dernière version de l'application FUJIFILM Camera Remote sur votre smartphone ou tablette avant de coupler ce dernier ou cette dernière à votre appareil photo ou avant de transférer des images.
- Lorsque **OUI** est sélectionné pour **Bluetooth ON/OFF** et pour **MARQUAGE D'IMAGE AUTO** et que **NON** est choisi pour **TRANSFERT HOMOGENÈME**, le transfert vers les périphériques couplés commence au moment de l'extinction de l'appareil photo ou peu après votre retour à la lecture des images.
- Si **MARQUAGE D'IMAGE AUTO** est désactivé, vous pouvez marquer les images afin qu'elles soient transférées à l'aide de l'option  **ORDRE DE TRANSFERT IMAGE** du menu lecture.

ENREG. PC AUTO

Ajustez les paramètres pour pouvoir vous connecter à des ordinateurs via un réseau local sans fil.

Option	Description
PAR. ENR. AUTO PC	Choisissez la méthode utilisée pour vous connecter aux ordinateurs via un réseau local sans fil. <ul style="list-style-type: none"> • CONFIGURATION SIMPLE : connectez-vous avec la fonction WPS. • CONFIGURATION MANU. : choisissez le réseau dans une liste (SÉL. DS LIST RÉS.) ou saisissez son nom manuellement (ENTRER LE SSID).
SUP DEST PC ENREG.	Supprimez les destinations sélectionnées.
DÉTLS CNX PRÉCÉD.	Affichez les ordinateurs auxquels l'appareil photo s'est connecté récemment.

RÉGL CNX IMPRIM instax

Modifiez les réglages de connexion aux imprimantes Fujifilm instax SHARE (en option).

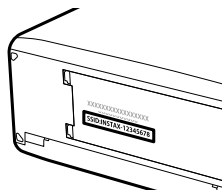

Le nom (SSID) et le mot de passe de l'imprimante

Le nom (SSID) de l'imprimante est indiqué sous l'imprimante ; le mot de passe par défaut est « 1111 ». Si vous avez déjà choisi un autre mot de passe pour imprimer depuis un smartphone, saisissez ce mot de passe.



PARAMÈTRES GÉNÉRAUX

Réglez les paramètres pour pouvoir vous connecter à un réseau sans fil.

Option	Description
NOM	Choisissez un nom (NOM) pour identifier l'appareil photo disponible sur le réseau sans fil (par défaut, un nom unique est attribué à l'appareil photo).
REDIM. IMG SP 	Choisissez de redimensionner ou non les images destinées à être transférées vers les smartphones. Seule la copie transférée vers le smartphone est redimensionnée ; l'image d'origine reste telle quelle. <ul style="list-style-type: none">• OUI : les grandes images sont redimensionnées en 3M pour le transfert. Il est recommandé d'utiliser ce réglage.• NON : les images sont transférées dans leur taille d'origine.
GÉOMARQUAGE	Choisissez si les données de localisation téléchargées depuis un smartphone sont intégrées dans les photos au fur et à mesure de la prise de vue.
INFO LOCALISATION	Affichez les dernières données de localisation téléchargées depuis un smartphone.
 RÉGLAGE DU BOUTON	Choisissez le rôle joué par la touche  (transfert sans fil) pendant la lecture ou par la touche Fn pendant la prise de vue lorsque la fonction COM. SANS FIL lui est attribuée. <ul style="list-style-type: none">• ORDRE COUPL./TRANS. : si l'appareil photo n'est actuellement pas couplé à un autre périphérique, les options de couplage Bluetooth s'affichent. Dans l'autre cas, ce sont les options de transfert qui s'affichent.• COMMUNICA. SANS FIL : la touche fonctionne comme une touche de communication sans fil.

INFORMATIONS

Affichez l'adresse MAC et l'adresse Bluetooth de l'appareil photo.

RÉINIT RÉGL SANS FIL

Redonnez aux paramètres sans fil leurs valeurs par défaut.

FORMATAGE

Si une carte mémoire est insérée dans l'appareil photo, cette option formate la carte mémoire. Si aucune carte mémoire n'est insérée, cette option formate la mémoire interne.

- 1 Mettez en surbrillance  **FORMATAGE** dans le menu de réglage et appuyez sur **MENU/OK**.
- 2 Une boîte de dialogue de confirmation s'affiche. Mettez en surbrillance **OK** et appuyez sur **MENU/OK** pour formater la carte mémoire ou la mémoire interne.

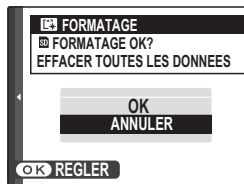

 Pour quitter sans formater la carte mémoire ou la mémoire interne, sélectionnez **ANNULER** ou appuyez sur **DISP/BACK**.

-  Toutes les données, y compris les photos protégées, sont supprimées de la carte mémoire ou de la mémoire interne. Assurez-vous que vous avez copié les fichiers importants sur un ordinateur ou un autre périphérique de stockage.
- N'ouvrez pas le couvercle du compartiment de la batterie pendant le formatage.

Raccourcis

9

Les touches Fn (Fonction)

Attribuez un rôle aux touches de fonction afin d'accéder rapidement à la fonctionnalité sélectionnée.

Les réglages par défaut sont les suivants :

Touche Fn (fonction)

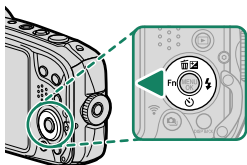

Filtere avancé

Touche ⚡ (flash)

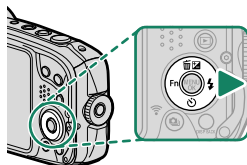

Mode flash

Touche ⏸ (retardateur)

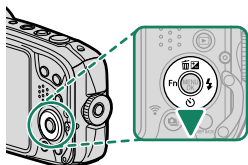

Retardateur

Attribution de rôles aux touches de fonction

Vous pouvez sélectionner les rôles attribués aux touches de fonction à l'aide de l'élément  **RÉGL. FONCT. (Fn)** du menu de réglage. Les options suivantes sont disponibles.

- ISO
- RETARDATEUR
- TAILLE D'IMAGE
- MODE CARRÉ(1:1)
- QUALITE D'IMAGE
- FILTRE AVANCÉ
- FINEPIX COULEUR
- BALANCE DES BLANCS
- MODE MISE AU PT
- ZONE DE MISE AU POINT
- NV OPTIM. PORTRAIT
- MODE FLASH
- COMPENSAT. FLASH
- MODE VIDEO
- RÉG. DÉTECT. VISAGE/YEUX
- COM. SANS FIL
- MARQUAGE D'IMAGE AUTO
- SÉLECT. DEST. APPARIEMENT
- Bluetooth ON/OFF
- AUCUNE



- Pour désactiver la touche de fonction, choisissez **AUCUNE**.
- Vous pouvez également sélectionner les rôles en maintenant appuyée la touche de fonction ou la touche **DISP/BACK**.
- Appuyez sur la touche à laquelle les filtres créatifs sont attribués pour afficher les options de sélection des filtres. Mettez en surbrillance un filtre et appuyez sur **MENU/OK** pour le sélectionner. Pour quitter le mode de filtres créatifs, choisissez un autre mode de prise de vue ou appuyez sur la touche **DISP/BACK** pour revenir au mode sélectionné précédemment.

10

Accessoires optionnels

Accessoires de la marque Fujifilm

Les accessoires en option suivants sont disponibles auprès de Fujifilm. Pour obtenir les dernières informations concernant les accessoires disponibles dans votre région, renseignez-vous auprès de votre représentant Fujifilm ou rendez-vous sur

http://www.fujifilm.com/products/digital_cameras/index.html.

Batteries Li-ion

NP-45S : vous pouvez acheter d'autres batteries rechargeables NP-45S en cas de besoin.

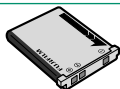

Imprimantes instax SHARE

SP-1/SP-2/SP-3 : connectez-vous via un réseau local sans fil pour imprimer les photos sur des films instax.

Raccordements

11

Sortie HDMI

L'écran de lecture de l'appareil photo peut être affiché sur un périphérique HDMI via un câble HDMI disponible auprès d'autres fabricants.

Raccordement à des périphériques HDMI

Raccordez l'appareil photo à des téléviseurs ou autres périphériques HDMI à l'aide d'un câble HDMI disponible auprès d'autres fabricants.

- 1 Éteignez l'appareil photo.
- 2 Branchez le câble comme illustré ci-dessous.

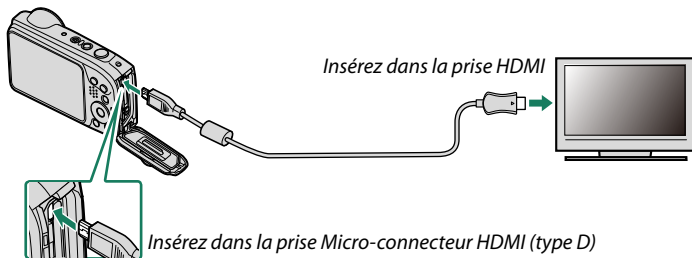

- 3 Configurez le périphérique en entrée HDMI comme décrit dans la documentation fournie avec celui-ci.
- 4 Appuyez sur la touche  pendant une seconde environ pour allumer l'appareil photo. L'écran de l'appareil photo s'éteint et les photos et les vidéos s'affichent sur l'écran du téléviseur.



- Veillez à ce que les connecteurs soient insérés à fond.
- Vous ne pouvez pas utiliser de câble USB lorsqu'un câble HDMI est branché.
- Utilisez un câble HDMI dont la longueur ne dépasse pas 1,5 m (4,9 pi).



- Lorsqu'un câble HDMI est raccordé, les photos et le son sont lus par le téléviseur.
- Certains téléviseurs peuvent afficher brièvement un écran noir au moment du lancement de la lecture des vidéos.
- Notez que les commandes de volume de l'appareil photo n'ont aucun effet sur le volume du téléviseur ; utilisez les commandes de volume du téléviseur pour régler le volume.

Connexions sans fil (Bluetooth®, réseau local sans fil/Wi-Fi)

Accédez à des réseaux sans fil et connectez-vous à des ordinateurs, smartphones ou tablettes. Pour en savoir plus, consultez :

<http://fujifilm-dsc.com/wifi/>

Smartphones et tablettes : FUJIFILM Camera Remote

Connectez-vous à l'appareil photo en Bluetooth ou via un réseau local sans fil.

 Pour établir une connexion sans fil à l'appareil photo, vous devez installer la dernière version de l'application FUJIFILM Camera Remote sur votre smartphone ou tablette.

FUJIFILM Camera Remote

Une fois la connexion établie, vous pouvez utiliser FUJIFILM Camera Remote pour :

- Commander l'appareil photo et prendre des photos à distance
- Recevoir des images transférées depuis l'appareil photo
- Parcourir les images de l'appareil photo et télécharger les images sélectionnées
- Transférer les données de localisation vers l'appareil photo
- Déclencher
- Mettre à jour le firmware de l'appareil photo







Pour accéder aux téléchargements et obtenir d'autres informations, consultez :

http://app.fujifilm-dsc.com/fr/camera_remote/

Smartphones et tablettes : couplage Bluetooth®

Utilisez  **PARAM.CONNEXION > RÉGLAGES Bluetooth > ENREGISTREMENT COUPLAGE** pour coupler l'appareil photo aux smartphones ou tablettes. Le couplage est une méthode simple permettant de télécharger les photos depuis l'appareil photo.







-  Les photos sont téléchargées via une connexion sans fil.
- Une fois le couplage effectué, vous pouvez synchroniser l'horloge de l'appareil photo et les données de localisation avec le smartphone ou la tablette ( 108).
- Vous pouvez également effectuer le couplage en appuyant sur la touche  (transfert sans fil) pendant la lecture ou en appuyant sur la touche à laquelle **ORDRE COUPL./TRANS.** a été attribué à l'aide de  **PARAM.CONNEXION > PARAMÈTRES GÉNÉRAUX >  RÉGLAGE DU BOUTON** ( 114). Une fois le couplage effectué, ces touches permettent d'afficher les options de transfert.

Smartphones et tablettes : Wi-Fi

Utilisez les options  **COM. SANS FIL** dans le menu prise de vue ou le menu lecture pour vous connecter à un smartphone ou une tablette en Wi-Fi.



-  Vous pouvez également démarrer les connexions Wi-Fi en appuyant sur la touche  (transfert sans fil) pendant la lecture ou en appuyant sur la touche à laquelle **COMMUNICA. SANS FIL** a été attribué à l'aide de  **PARAM.CONNEXION > PARAMÈTRES GÉNÉRAUX >  RÉGLAGE DU BOUTON** ( 114).

Copie des images sur un ordinateur : PC AutoSave

Installez la dernière version de FUJIFILM PC AutoSave sur votre ordinateur pour transférer les photos de l'appareil photo via des réseaux sans fil (Wi-Fi).



FUJIFILM PC AutoSave

Pour accéder aux téléchargements et obtenir d'autres informations, consultez :
http://app.fujifilm-dsc.com/fr/pc_autosave/

Ordinateurs : connexions sans fil

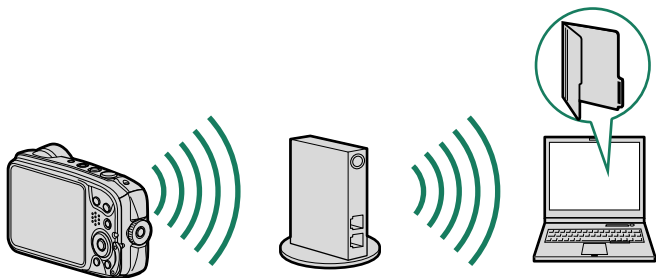
Vous pouvez transférer les photos de l'appareil photo à l'aide de l'option  **ENREG. PC AUTO** du menu lecture.



 Vous pouvez également transférer les images en maintenant appuyée la touche  (transfert sans fil) en mode de lecture.

Connexion à des ordinateurs en USB

Raccordez l'appareil photo à un ordinateur pour télécharger les images.

Windows (MyFinePix Studio)

Utilisez MyFinePix Studio pour copier les images sur votre ordinateur où elles peuvent être stockées, visionnées, organisées et imprimées. MyFinePix Studio est téléchargeable depuis le site Internet suivant :

<http://fujifilm-dsc.com/mfs/>

Une fois le téléchargement terminé, double-cliquez sur le fichier téléchargé (« MFPS_Setup.EXE ») et suivez les instructions à l'écran pour effectuer l'installation.

Mac OS X/macOS

Vous pouvez copier les images sur votre ordinateur à l'aide de Transfert d'images (fourni avec votre ordinateur) ou d'autres logiciels.

 Utilisez un lecteur de cartes pour copier les fichiers dont la taille dépasse 4 Go.

Raccordement de l'appareil photo

Raccordez l'appareil photo à l'ordinateur à l'aide du câble USB fourni.

- 1 Allumez l'ordinateur.
- 2 Éteignez l'appareil photo et connectez le câble USB fourni comme illustré, en vous assurant que les connecteurs sont insérés à fond.

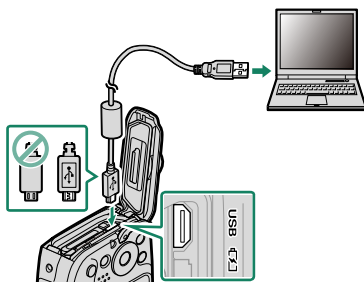

! L'appareil photo dispose d'un port Micro USB (Micro-B) USB 2.0.

- 3 Appuyez sur le bouton  pendant une seconde environ pour mettre l'appareil photo sous tension.
- 4 Copiez les images sur l'ordinateur à l'aide de MyFinePix Studio ou des applications fournies avec votre système d'exploitation.
- 5 Une fois le transfert terminé, éteignez l'appareil photo et débranchez le câble USB.



- Lors du raccordement des câbles USB, assurez-vous que les connecteurs sont entièrement et correctement insérés. Raccordez l'appareil photo directement à l'ordinateur ; n'utilisez pas de hub USB ou le port USB du clavier.
- Une coupure d'alimentation pendant le transfert peut entraîner une perte de données ou endommager la mémoire interne ou la carte mémoire. Rechargez la batterie avant de raccorder l'appareil photo.
- Pour transférer les images depuis la mémoire interne, retirez la carte mémoire de l'appareil photo.
- Si la carte mémoire insérée contient un grand nombre d'images, le logiciel peut mettre un certain temps à s'ouvrir, délai pendant lequel vous ne pourrez ni importer, ni enregistrer d'images. Utilisez un lecteur de cartes mémoire pour transférer les images.
- Ne débranchez pas le câble USB pendant le transfert. Si vous ne respectez pas cette précaution, vous risquez de perdre des données ou d'endommager la mémoire interne ou la carte mémoire.
- Déconnectez l'appareil photo avant d'insérer ou de retirer les cartes mémoire.
- Dans certains cas, il se peut que vous ne puissiez pas accéder aux images enregistrées sur un serveur de réseau à l'aide du logiciel comme vous le feriez sur un ordinateur autonome.
- Ne retirez pas immédiatement l'appareil photo du système ou ne débranchez pas le câble USB une fois que le message indiquant que la copie est en cours a disparu de l'écran de l'ordinateur. Si le nombre d'images copiées est très important, le transfert des données peut se poursuivre après la disparition de ce message.
- Lorsque l'utilisateur utilise des services qui requièrent une connexion à Internet, tous les frais facturés par le fournisseur d'accès à Internet sont à la charge de l'utilisateur.

Imprimantes instax SHARE

Imprimez les photos prises avec votre appareil photo numérique à l'aide d'une imprimante instax SHARE.

Établissement d'une connexion

Sélectionnez  **PARAM.CONNEXION** > **RÉGL CNX IMPRIM instax** dans le menu de réglage de l'appareil photo et saisissez le nom de l'imprimante instax SHARE (SSID) et le mot de passe.

Le nom (SSID) et le mot de passe de l'imprimante

Le nom (SSID) de l'imprimante est indiqué sous l'imprimante ; le mot de passe par défaut est « 1111 ». Si vous avez déjà choisi un autre mot de passe pour imprimer depuis un smartphone, saisissez ce mot de passe.

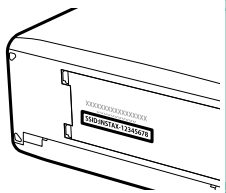

Impression des photos

- 1 Allumez l'imprimante.
- 2 Sélectionnez  **IMPRESS. IMPRIM instax** dans le menu de lecture de l'appareil photo. L'appareil photo se connecte alors à l'imprimante.



- 3 Affichez la photo que vous souhaitez imprimer, puis appuyez sur **MENU/OK**.



-  Vous ne pouvez pas imprimer les photos prises avec d'autres appareils photo.
- La zone imprimée est plus petite que la zone visible sur l'écran LCD.
- Les affichages dépendent de l'imprimante raccordée.

- 4 La photo est envoyée à l'imprimante et l'impression démarre.

12

Remarques techniques

Logiciels de Fujifilm

L'appareil photo peut être utilisé avec les logiciels Fujifilm suivants.

FUJIFILM Camera Remote

Établissez une connexion sans fil entre votre appareil photo et un smartphone ou une tablette (📖 122).

http://app.fujifilm-dsc.com/fr/camera_remote/

FUJIFILM PC AutoSave

Téléchargez les photos de votre appareil photo via des réseaux sans fil (📖 124).

http://app.fujifilm-dsc.com/fr/pc_autosave/

MyFinePix Studio

Gérez, affichez, imprimez et modifiez les nombreuses images téléchargées depuis votre appareil photo numérique (📖 125).

<http://fujifilm-dsc.com/mfs/>

Pour votre sécurité



Lisez attentivement ces remarques avant toute utilisation

Consignes de sécurité



- Veillez à utiliser correctement votre appareil photo. Pour cela, lisez attentivement ces remarques relatives à la sécurité et votre *Manuel du propriétaire* avant toute utilisation.
- Après avoir lu ces consignes de sécurité, rangez-les dans un endroit sûr.

À propos des icônes



Les icônes illustrées ci-dessous sont utilisées dans ce document pour indiquer le degré de gravité des blessures ou dommages qui peuvent se produire si vous n'observez pas les informations indiquées par l'icône et donc utilisez ce produit de manière incorrecte.

	AVERTISSEMENT	Cette icône indique que le fait de ne pas observer les informations mentionnées peut entraîner la mort ou des blessures graves.
	ATTENTION	Cette icône indique que le fait de ne pas observer les informations mentionnées peut entraîner des blessures ou endommager le matériel.





Les icônes illustrées ci-dessous sont utilisées pour indiquer la nature des instructions que vous devez observer.

	Les icônes triangulaires vous indiquent que ces informations nécessitent votre attention (« Important »)
	Les icônes circulaires barrées en diagonale vous informent que l'action indiquée est interdite (« Interdit »)
	Les cercles pleins qui contiennent un point d'exclamation vous informent que l'action doit être réalisée (« Requis »).

Les symboles indiqués sur le produit (y compris les accessoires) ont la signification suivante :

	CA
	CC
	Matériel de classe II (le produit bénéficie d'une double isolation).

AVERTISSEMENT

 <small>Débrancher de la prise murale</small>	En cas de problème, éteignez l'appareil photo, retirez la batterie, débranchez le câble USB et l'alimentation secteur. Si vous continuez à utiliser l'appareil photo lorsqu'il dégage de la fumée, une odeur inhabituelle ou dans d'autres conditions anormales, cela peut provoquer un incendie ou une décharge électrique. Prenez contact avec votre revendeur Fujifilm.
	Ne laissez pas de l'eau ou des objets s'infiltrer dans l'appareil photo ou dans les câbles de connexion. N'utilisez pas l'appareil photo ou les câbles de connexion suite à l'infiltration d'eau douce ou salée, de lait, de boissons, de détergents ou d'autres liquides. En cas d'infiltration de liquide dans l'appareil photo ou dans les câbles de connexion, éteignez l'appareil photo, retirez la batterie, débranchez le câble USB, et déconnectez et débranchez l'alimentation secteur. Si vous continuez à utiliser l'appareil photo dans ces conditions, cela peut provoquer un incendie ou une décharge électrique. Prenez contact avec votre revendeur Fujifilm.
 <small>Ne pas utiliser dans une salle de bain ou une douche</small>	N'utilisez pas l'appareil photo dans une salle de bain ou une douche (sauf si les produits sont étanches). Cela peut provoquer un incendie ou une décharge électrique.
 <small>Ne pas démonter</small>	N'essayez jamais de modifier ou de démonter l'appareil photo (n'ouvrez jamais le boîtier). Le non-respect de cette précaution peut provoquer un incendie ou une décharge électrique.

 **AVERTISSEMENT**



Ne pas
toucher
les petites
pièces

Dans le cas où le boîtier s'ouvrirait suite à une chute ou à un autre accident, ne touchez pas les pièces mises à nu. Le non-respect de cette précaution pourrait provoquer une décharge électrique ou une blessure suite à la manipulation des pièces endommagées. Retirez immédiatement la batterie, en évitant de vous blesser ou de recevoir une décharge électrique, puis confiez le produit au revendeur d'origine pour le faire vérifier.



Ne modifiez pas, ne chauffez pas, ne tordez pas ou ne tirez pas indûment sur le cordon de connexion et ne posez pas d'objets lourds dessus. Ceci risque d'endommager le cordon et de provoquer un incendie ou une décharge électrique. Si le cordon est endommagé, prenez contact avec votre revendeur Fujifilm. N'utilisez pas les câbles si leurs connecteurs sont déformés.



Ne posez pas l'appareil photo sur un plan instable. L'appareil photo pourrait tomber ou se renverser et provoquer des blessures.



N'essayez jamais de prendre des photos quand vous bougez. N'utilisez pas l'appareil photo pendant que vous marchez ou que vous conduisez. Vous pourriez tomber ou être impliqué dans un accident de la circulation.



Pendant les orages, ne touchez aucune pièce métallique de l'appareil photo. Vous pourriez être électrocuté par le courant induit par une décharge de foudre.



N'utilisez pas de batteries autres que celles préconisées. Chargez la batterie comme indiqué par l'indicateur.



Ne démontez pas, ne modifiez pas ou ne chauffez pas les batteries. Ne les faites pas tomber, ne les cognez pas, ne les jetez pas ou ne leur faites pas subir de forts impacts. N'utilisez pas des batteries qui présentent des signes de fuite, déformation, décoloration ou autres anomalies. Utilisez uniquement les chargeurs préconisés pour recharger les batteries rechargeables et n'essayez pas de recharger des piles alcalines ou Li-ion non rechargeables. Ne court-circuitez pas les batteries ou ne les rangez pas avec des objets métalliques. Si vous ne respectez pas ces consignes, les batteries peuvent surchauffer, s'enflammer, se casser ou fuir, provoquant un incendie, des brûlures ou d'autres blessures.



Utilisez seulement les batteries ou les adaptateurs secteur préconisés pour une utilisation avec cet appareil photo. N'utilisez pas de tensions autres que la tension d'alimentation électrique indiquée. L'utilisation d'autres sources d'alimentation peut provoquer un incendie.



Si la batterie fuit et que le liquide entre en contact avec vos yeux, votre peau ou vos vêtements, rincez abondamment la partie touchée à l'eau claire et consultez un médecin ou appelez les urgences immédiatement.



N'utilisez pas le chargeur pour recharger d'autres batteries que celles indiquées ici. Le chargeur fourni est conçu uniquement pour les batteries de même type que celle fournie avec l'appareil photo. L'utilisation du chargeur pour la recharge de batteries ordinaires ou d'autres types de batteries rechargeables peut provoquer une fuite, une surchauffe ou une explosion des batteries.



Si le flash est déclenché trop près des yeux d'une personne, cela peut provoquer chez celle-ci une déficience visuelle. Faites particulièrement attention lorsque vous photographiez des bébés et de jeunes enfants.



Ne restez pas en contact prolongé avec des surfaces chaudes. Le non-respect de cette précaution peut entraîner des brûlures superficielles, en particulier si la température ambiante est élevée ou si l'utilisateur souffre d'une mauvaise circulation sanguine ou d'une perte de sensibilité, auquel cas le recours à un trépied ou à des précautions similaires est recommandé.



Ne laissez aucune partie du corps en contact avec le produit pendant une période prolongée tant que le produit est sous tension. Le non-respect de cette précaution peut entraîner des brûlures superficielles, en particulier lors d'une utilisation prolongée, si la température ambiante est élevée ou si l'utilisateur souffre d'une mauvaise circulation sanguine ou d'une perte de sensibilité, auquel cas le recours à un trépied ou à des précautions similaires est recommandé.



























N'utilisez pas le produit en présence d'objets inflammables, de gaz explosifs ou de poussière.



Lorsque vous transportez la batterie, insérez-la dans votre appareil photo numérique ou conservez-la dans l'étui rigide prévu à cet effet. Rangez la batterie dans l'étui rigide. Avant de jeter la batterie, recouvrez les bornes avec du ruban isolant. L'entrée en contact avec d'autres objets métalliques ou d'autres batteries pourrait provoquer la mise à feu ou l'explosion de la batterie.



Conservez les cartes mémoire, les griffes flash et les autres petites pièces hors de la portée des enfants en bas âge. Les enfants risquent d'avaler les petites pièces ; conservez hors de portée des enfants. Si un enfant avalait une petite pièce, consultez un médecin ou appelez les urgences.

 AVERTISSEMENT	
	Éteignez l'appareil photo lorsque vous êtes dans une foule. L'appareil photo émet des radiofréquences qui peuvent provoquer des interférences avec les pacemakers.
	Éteignez l'appareil photo à proximité des portes automatiques, des systèmes de sonorisation et de tout autre appareil à contrôle automatique. L'appareil photo émet des radiofréquences qui peuvent empêcher ces dispositifs de bien fonctionner.
	Gardez l'appareil photo éloigné d'au moins 22 cm (0,7 pi) des personnes portant des pacemakers. L'appareil photo émet des radiofréquences qui peuvent provoquer des interférences avec les pacemakers.
	Conservez hors de la portée des enfants en bas âge. Parmi les éléments qui peuvent provoquer des blessures, on peut citer la courroie, qui peut s'enrouler autour du cou d'un enfant et ainsi présenter un risque de strangulation, et le flash, qui peut provoquer une déficience visuelle.
	Ne regardez pas le soleil à travers l'objectif ou le viseur de l'appareil photo. Le non-respect de cette précaution pourrait entraîner une déficience visuelle permanente.
	Utiliser un flash d'une manière trop rapprochée des yeux d'une personne peut affecter temporairement sa vue. Cela peut affecter la vue. Quand vous photographiez un enfant ou un nourrisson au flash, veillez à respecter une distance suffisante.
	Suivez les instructions du personnel des compagnies aériennes et des hôpitaux. Ce produit émet des fréquences radio pouvant interférer avec le matériel de navigation ou médical.
 ATTENTION	
	N'utilisez pas cet appareil photo dans des endroits exposés à des vapeurs d'essence, de la vapeur, de l'humidité ou de la poussière. Cela peut provoquer un incendie ou une décharge électrique.
	Ne laissez pas cet appareil photo dans des endroits exposés à des températures très élevées. Ne laissez pas l'appareil photo dans un véhicule fermé, par exemple, ou à la lumière directe du soleil. Un incendie peut se produire.
	Ne posez pas d'objet lourd sur l'appareil photo. L'objet lourd peut se renverser ou tomber et provoquer des blessures.
	Ne déplacez pas l'appareil photo tant que l'adaptateur secteur est raccordé. Ne tirez pas sur le cordon de connexion pour débrancher l'adaptateur secteur. Vous pourriez endommager le cordon d'alimentation ou les câbles et provoquer un incendie ou une décharge électrique.
	Ne couvrez pas l'appareil photo ou l'adaptateur secteur avec un chiffon ou une couverture et ne les enroulez pas dedans. La chaleur peut s'accumuler et déformer le boîtier ou provoquer un incendie.
	N'utilisez pas la prise si elle est endommagée ou si elle ne s'insère pas correctement dans la prise de courant. Le non-respect de cette précaution pourrait provoquer un incendie ou une décharge électrique.
	Lorsque vous nettoyez l'appareil photo ou lorsque vous n'avez pas l'intention de l'utiliser avant longtemps, retirez la batterie, déconnectez et débranchez l'adaptateur secteur. Sinon, vous pourriez provoquer un incendie ou une décharge électrique.
	Lorsque le chargement est terminé, débranchez le chargeur de la prise de courant. Il existe un risque d'incendie si le chargeur reste branché dans la prise de courant.
	Il se peut, lorsque vous retirez la carte mémoire, qu'elle sorte trop rapidement de son logement. Retenez-la avec le doigt et relâchez-la doucement. Vous risquez sinon de blesser des personnes lors de l'éjection de la carte.
	Demandez régulièrement un test et le nettoyage de votre appareil photo. L'accumulation de la poussière dans votre appareil photo peut provoquer un incendie ou une décharge électrique. Prenez contact tous les deux ans avec votre revendeur Fujifilm pour lui confier le nettoyage interne. Veuillez noter que ce service n'est pas gratuit.
	Risque d'explosion si la batterie n'est pas correctement remplacée. Remplacez-la uniquement avec une batterie du même type ou d'un type équivalent.
	Les batteries (bloc-piles ou batteries insérées) ne doivent pas être exposées à une chaleur excessive, comme la lumière du soleil, un feu ou un autre élément du même type.
	Retirez les doigts de la fenêtre du flash avant le déclenchement du flash. Vous risquez sinon de vous brûler.
	Gardez la fenêtre du flash propre et n'utilisez pas le flash si la fenêtre est occultée. Le non-respect de ces consignes peut provoquer de la fumée ou de la décoloration.
	Lorsque vous photographiez un sujet à contre-jour, gardez le soleil à l'extérieur du cadre. Les rayons du soleil focalisés dans l'appareil photo lorsque le soleil est à l'intérieur ou près du cadre peuvent provoquer des feux ou des brûlures.
	Ne transportez pas l'appareil photo ou l'objectif lorsqu'ils sont fixés sur un trépied. Ils peuvent tomber ou taper d'autres objets et blesser quelqu'un.

Batterie et alimentation électrique

Remarque : vérifiez le type de batterie utilisé par votre appareil photo et lisez les sections appropriées.

⚠ AVERTISSEMENT : la batterie ne doit pas être exposée à une chaleur excessive, comme la lumière du soleil, un feu ou un autre élément du même type.

Les paragraphes suivants décrivent comment utiliser correctement les batteries et prolonger leur autonomie. Une utilisation incorrecte peut réduire l'autonomie de la batterie ou provoquer sa fuite, sa surchauffe, un incendie ou une explosion.

Batteries Li-ion

Lisez cette section si votre appareil photo fonctionne avec une batterie Li-ion.

La batterie n'a pas été chargée avant expédition. Vous devez la charger avant d'utiliser votre appareil photo. Rangez la batterie dans son étui si vous ne l'utilisez pas.

■ Remarques concernant la batterie

La batterie perd progressivement sa charge lorsqu'elle n'est pas utilisée. Chargez la batterie un ou deux jours avant utilisation.

Vous pouvez prolonger l'autonomie de la batterie en éteignant l'appareil photo lorsque vous ne l'utilisez pas.

La capacité de la batterie diminue à basse température ; une batterie déchargée peut ne pas fonctionner si elle est froide. Conservez une batterie de rechange entièrement chargée dans un endroit chaud et utilisez-la en cas de besoin, ou mettez la batterie dans votre poche ou dans un autre endroit chaud et insérez-la dans l'appareil photo uniquement lors de la prise de vue. Ne placez pas la batterie directement sur des chauffe-mains ou d'autres dispositifs chauffants.

■ Chargement de la batterie

Le temps de charge augmente à des températures ambiantes inférieures à +10 °C (+50 °F) ou supérieures à +35 °C (+95 °F). N'essayez pas de recharger la batterie à des températures supérieures à +40 °C (+104 °F) ; à des températures inférieures à 0 °C (+32 °F), la batterie ne se recharge pas.

N'essayez pas de recharger une batterie entièrement chargée. Il n'est cependant pas nécessaire que la batterie soit entièrement déchargée avant de la recharger.

Il se peut que la batterie soit chaude au toucher immédiatement après avoir été rechargée ou utilisée. Cela est normal.

■ Autonomie de la batterie

Vous pouvez recharger la batterie environ 300 fois à des températures normales. Une nette diminution de la durée pendant laquelle la batterie conserve sa charge indique qu'elle a atteint sa limite de longévité et qu'elle doit être remplacée.

■ Rangement

Les performances de la batterie peuvent se dégrader si vous n'utilisez pas celle-ci pendant une période prolongée, alors qu'elle est entièrement chargée. Déchargez-la avant de la ranger.

Si vous n'avez pas l'intention d'utiliser l'appareil photo avant longtemps, retirez la batterie et rangez-la dans un endroit sec dont la température ambiante est comprise entre +15 °C et +25 °C (+59 °F à +77 °F). Ne la rangez pas dans un endroit exposé à des températures extrêmes.

■ Précautions : Manipulation de la batterie

- Ne la transportez pas et ne la rangez pas avec des objets métalliques comme des colliers ou des épingles.
- Ne l'exposez pas aux flammes ou à la chaleur.
- Ne la démontez pas, ni ne la modifiez.
- Utilisez uniquement les chargeurs préconisés.
- Jetez rapidement les batteries usagées.
- Ne faites pas tomber la batterie, ni ne lui faites subir de chocs violents.
- Ne l'exposez pas à l'eau.
- Gardez les bornes toujours propres.
- Il se peut que la batterie et le boîtier de l'appareil photo soient chauds au toucher après une utilisation prolongée. Cela est normal.

■ Précaution : Mise au rebut

Jetez les batteries usagées en respectant les réglementations locales en vigueur. Une attention particulière doit être portée aux aspects environnementaux liés à l'élimination des batteries. Utilisez l'appareil sous un climat tempéré.

Adaptateurs secteur

Utilisez uniquement des adaptateurs secteur Fujifilm conçus pour cet appareil photo. Les autres adaptateurs pourraient l'endommager.

- L'adaptateur secteur est uniquement prévu pour un usage à l'intérieur.
- Vérifiez que la fiche CC est correctement insérée dans l'appareil photo.
- Éteignez l'appareil photo avant de débrancher l'adaptateur. Débranchez l'adaptateur en tirant sur la fiche, pas sur le câble.
- Ne l'utilisez pas avec d'autres appareils.
- Ne le démontez pas.
- Ne l'exposez pas à une forte chaleur et à une forte humidité.
- Ne lui faites pas subir de chocs violents.
- Il se peut que l'adaptateur émette un bourdonnement ou soit chaud au toucher lors de son utilisation. Cela est normal.
- Si l'adaptateur provoque des interférences radio, réorientez ou repositionnez l'antenne de réception.

Utilisation de l'appareil photo

- Ne visez pas des sources lumineuses très vives, comme le soleil dans un ciel sans nuage. Si vous ne respectez pas cette précaution, le capteur d'image de l'appareil photo risque de s'endommager.
- La forte lumière du soleil passant par le viseur risque d'endommager l'écran du viseur électronique (EVF). N'orientez pas le viseur électronique en direction du soleil.

Essais préalables

Avant de prendre des photos d'événements importants (comme lors de mariages ou de voyages), faites une photo test et vérifiez les résultats pour vous assurer que l'appareil photo fonctionne normalement. FUJIFILM Corporation n'accepte aucune responsabilité pour les dommages ou perte de profits résultant d'un mauvais fonctionnement du produit.

Remarques sur les droits d'auteur

Les images enregistrées à l'aide de cet appareil photo numérique ne peuvent pas être utilisées d'une manière allant à l'encontre des lois sur les droits d'auteur sans l'autorisation préalable du propriétaire, à moins qu'elles ne soient réservées qu'à un usage personnel. Notez que certaines restrictions s'appliquent aux photos des performances théâtrales, des divertissements et des expositions, même lorsqu'elles ne sont réservées qu'à un usage personnel. Les utilisateurs sont aussi priés de noter que le transfert des cartes mémoire contenant des images ou des données protégées par les lois sur les droits d'auteur n'est autorisé que dans la limite des restrictions imposées par lesdites lois.

Manipulation

Pour garantir le bon enregistrement des images, ne soumettez pas l'appareil photo à des impacts ou des chocs pendant l'enregistrement des images.

Cristaux liquides

Si l'écran est endommagé, faites particulièrement attention à éviter tout contact avec les cristaux liquides. Si l'une des situations suivantes se produisait, adoptez l'action d'urgence indiquée :

- **Si des cristaux liquides venaient à toucher votre peau**, essuyez la zone affectée avec un chiffon puis lavez-la soigneusement à l'eau courante avec du savon.
- **Si des cristaux liquides pénètrent dans vos yeux**, rincez abondamment l'œil affecté à l'eau claire pendant 15 minutes au moins et consultez immédiatement un médecin.
- **Si vous avalez des cristaux liquides**, rincez-vous abondamment la bouche avec de l'eau. Buvez de grands verres d'eau et faites-vous vomir, puis consultez un médecin.

Bien que l'écran soit fabriqué à partir d'une technologie de pointe de très haute précision, il est possible que certains pixels restent constamment allumés ou éteints. Il ne s'agit pas d'un dysfonctionnement : les images enregistrées avec ce produit n'en sont nullement affectées.

Informations concernant les marques commerciales

Les types de caractères présentés ici sont uniquement développés par DynaComware Taiwan Inc. Mac, OS X, et macOS sont des marques commerciales d'Apple Inc. aux États-Unis et dans d'autres pays. Windows est une marque déposée de Microsoft Corporation aux États-Unis et dans d'autres pays. Wi-Fi® et Wi-Fi Protected Setup® sont des marques déposées de Wi-Fi Alliance. La marque et les logos Bluetooth® sont des marques déposées appartenant à Bluetooth SIG, Inc. et leur utilisation par Fujifilm s'effectue sous licence. Les logos SDHC et SDXC sont des marques commerciales de SD-3C, LLC. Le logo HDMI est une marque commerciale ou déposée de HDMI Licensing LLC. Tous les autres noms de marques mentionnés dans ce manuel sont des marques commerciales ou des marques déposées de leurs détenteurs respectifs.

Interférences électriques

Cet appareil photo peut provoquer des interférences avec les équipements d'hôpitaux ou d'avions. Consultez le personnel hospitalier ou la compagnie aérienne avant d'utiliser l'appareil photo dans un hôpital ou à bord d'un avion.

Systèmes de télévision couleur

NTSC (National Television System Committee) est une norme de télédiffusion couleur adoptée principalement par les États-Unis, le Canada et le Japon. PAL (Phase Alternation by Line) est un système de télévision couleur adopté principalement par les pays européens et la Chine.

Exif Print (Exif Version 2.3)

Exif Print, qui a été révisé récemment, est un format de fichier pour appareil photo numérique qui permet d'utiliser les informations enregistrées avec les photos pour reproduire les couleurs de manière optimale lors de l'impression.

AVIS IMPORTANT : veuillez lire le passage suivant avant d'utiliser le logiciel

Il est interdit d'exporter directement ou indirectement, en partie ou en totalité, un logiciel sous licence sans l'accord des autorités concernées.

REMARQUES

Pour éviter tout risque d'incendie ou d'électrocution, n'exposez pas l'appareil à la pluie ou à l'humidité.

Veuillez lire les « Consignes de sécurité » et assurez-vous de les avoir bien comprises avant d'utiliser l'appareil photo.

Matériau en perchlorate : une manipulation particulière peut être nécessaire. Voir :

<http://www.dtsc.ca.gov/hazardouswaste/perchlorate>

À l'attention des clients résidant aux États-Unis

Testé conforme aux normes de la FCC

POUR UNE UTILISATION AU DOMICILE OU AU BUREAU



Contains IC : 7736B-02100005

Contains FCC ID : W2Z-02100005

Réglementation de la FCC : cet appareil est conforme à la Partie 15 de la réglementation de la FCC. L'exploitation est autorisée aux deux conditions suivantes : (1) Cet appareil ne doit pas causer d'interférence nuisible et (2) cet appareil doit accepter toute interférence reçue, y compris celle susceptible de provoquer un fonctionnement indésirable.

ATTENTION : cet appareil a été testé et déclaré conforme aux normes d'un appareil numérique de Classe B, stipulées dans la Partie 15 de la réglementation de la FCC. Ces normes sont destinées à assurer une protection suffisante contre les interférences dangereuses dans le cadre d'une installation résidentielle. Cet appareil génère, utilise et peut émettre des fréquences radio et peut, s'il n'est pas installé et utilisé conformément aux instructions, être à l'origine d'interférences dans les communications radio. Néanmoins, il n'est pas possible de garantir que des interférences ne seront pas provoquées dans certaines installations particulières. Si cet appareil est effectivement à l'origine d'interférences nuisibles à la réception radio ou télévisuelle, ce qui peut être déterminé en éteignant et en allumant l'appareil, il est conseillé à l'utilisateur de remédier à cette situation en recourant à une ou plusieurs des mesures suivantes :

- Réorienter ou repositionner l'antenne de réception.
- Éloigner l'appareil du récepteur.
- Brancher l'appareil dans une prise appartenant à un circuit différent de celui sur lequel le récepteur est branché.
- Consulter le revendeur ou un technicien radio/télé qualifié pour obtenir de l'aide.

Mise en garde de la FCC : toute transformation ou modification non expressément autorisée par l'autorité responsable de la conformité pourrait faire perdre à l'utilisateur son droit d'utiliser ce matériel.

Ce transmetteur ne doit pas être placé au même endroit que ou fonctionner en conjonction avec toute autre antenne ou tout autre transmetteur.

Déclaration relative à l'exposition aux radiations : cet appareil est conforme aux exigences gouvernementales en matière d'exposition aux ondes radio. Cet appareil a été conçu et fabriqué de manière à respecter les limites d'émission recommandées par la Federal Communications Commission du gouvernement des États-Unis en matière d'exposition aux fréquences radio.

La norme d'exposition applicable aux appareils sans fil utilise une unité de mesure appelée « taux d'absorption spécifique » ou SAR (de l'anglais « Specific Absorption Rate »). La limite du SAR établie par la FCC est de 1,6W/kg. Lors des tests de calcul du SAR, l'appareil est utilisé dans des positions de fonctionnement standard acceptées par la FCC et transmet à son niveau de puissance certifié le plus élevé dans toutes les bandes de fréquences testées.

Remarques relatives à l'octroi d'autorisation : pour être conforme à la Partie 15 de la réglementation de la FCC, ce produit doit être utilisé avec un câble A/V, un câble USB et un câble d'alimentation CC avec tores de ferrite, tels que préconisés par Fujifilm.



Une batterie lithium-ion recyclable alimente le produit que vous avez acheté. Veuillez composer le 1-800-8-BATTERY pour obtenir des informations sur le recyclage de cette batterie.

À l'attention des clients résidant au Canada

CAN ICES-3 (B)/NMB-3(B)

ATTENTION : cet appareil numérique de classe B est conforme à la norme canadienne ICES-003.

Déclaration d'Industrie Canada : cet appareil est conforme aux CNR exemptes de licence d'Industrie Canada. L'exploitation est autorisée aux deux conditions suivantes : (1) Cet appareil ne doit pas produire de brouillage ; et (2) Cet appareil doit accepter tout brouillage, même si le brouillage est susceptible d'en compromettre le fonctionnement.

Cet appareil et son ou ses antennes ne doivent pas être placés au même endroit que ou utilisés en conjonction avec toute autre antenne ou tout autre émetteur, à l'exception des radios intégrées qui ont été testées. La fonction de sélection de l'indicatif du pays est désactivée sur les produits commercialisés aux États-Unis et au Canada.

Déclaration relative à l'exposition aux radiations : les connaissances scientifiques dont nous disposons n'ont mis en évidence aucun problème de santé associé à l'usage des appareils sans fil à faible puissance. Nous ne sommes cependant pas en mesure de prouver que ces appareils sans fil à faible puissance sont entièrement sans danger. Les appareils sans fil à faible puissance émettent une énergie à fréquence radioélectrique (RF) très faible dans le spectre des micro-ondes lorsqu'ils sont utilisés. Alors qu'un niveau élevé de RF peut avoir des effets sur la santé (en chauffant les tissus), l'exposition à de faibles RF qui ne produisent pas de chaleur n'a pas de mauvais effets connus sur la santé. De nombreuses études ont été menées sur les expositions aux RF faibles et n'ont découvert aucun effet biologique. Certaines études ont suggéré qu'il pouvait y avoir certains effets biologiques, mais ces résultats n'ont pas été confirmés par des recherches supplémentaires. Le FinePix XP140 a été testé et jugé conforme aux limites d'exposition aux rayonnements IC énoncées pour un environnement non contrôlé et respecte les règles d'exposition aux fréquences radioélectriques (RF) CNR-102 de l'IC.

Mise au rebut du matériel électrique et électronique des particuliers

Applicable à l'Union européenne, la Norvège, l'Islande et le Liechtenstein : ce symbole sur le produit, ou dans le manuel et sur la garantie, et/ou sur son emballage, indique que l'appareil ne doit pas être traité comme un déchet ménager. Il doit être déposé dans un point de collecte qui recycle le matériel électrique et électronique. En vous débarrassant correctement de ce produit, vous contribuez à éviter des conséquences préjudiciables pour l'environnement et la santé de l'homme, qui peuvent être provoquées en jetant ce produit de manière inappropriée.



Ce symbole sur les piles ou les batteries indique que ces piles/batteries ne doivent pas être traitées comme des déchets ménagers.



Si votre matériel contient des piles ou des batteries faciles à retirer, merci de les jeter séparément conformément aux réglementations locales.

Le recyclage des matériaux contribuera à préserver les ressources naturelles. Pour obtenir plus d'informations sur le recyclage de ce produit, renseignez-vous auprès de votre mairie, de la déchèterie la plus proche de votre domicile ou du magasin où vous l'avez acheté.

Applicable aux pays n'appartenant pas à l'Union européenne et autres que la Norvège, l'Islande et le Liechtenstein : si vous souhaitez jeter ce produit, y compris les piles ou les batteries, renseignez-vous auprès des autorités locales pour connaître les moyens de retraitement existants.

Au Japon : ce symbole sur les piles ou les batteries indique qu'elles doivent être éliminées séparément.



Périphériques réseau sans fil et Bluetooth : précautions

Ce produit est conforme aux directives de l'UE suivantes :

- Directive RoHS 2011/65/UE
- Directive RE 2014/53/UE

Le soussigné, FUJIFILM Corporation, déclare que l'équipement radioélectrique du type FinePix XP140 est conforme à la directive 2014/53/UE.

Le texte complet de la déclaration UE de conformité est disponible à l'adresse internet suivante :

http://www.fujifilm.com/products/digital_cameras/xp/finepix_xp140/pdf/index/finepix_xp140_cod.pdf

Cette conformité est indiquée par le marquage suivant placé sur le produit :



Ce marquage est valable pour les produits non-Télécom et les produits Télécom harmonisés de l'UE (comme le Bluetooth®).

IMPORTANT *lisez les notifications suivantes avant d'utiliser le transmetteur intégré sans fil de l'appareil photo.*

- ① Ce produit, qui contient une fonction de cryptage développée aux États-Unis, est contrôlé par la réglementation américaine en matière d'exportations (US Export Administration Regulations) et ne peut être ni exporté ni ré-exporté vers des pays sous embargo des États-Unis.
 - **Utilisez uniquement un périphérique réseau sans fil ou Bluetooth.** Fujifilm ne peut pas être tenu responsable de dommages provenant d'une utilisation non autorisée. Ne l'utilisez pas dans des applications exigeant une extrême fiabilité, par exemple dans des appareils médicaux ou dans tout autre système qui peuvent mettre en péril directement ou indirectement la vie d'autrui. Lorsque vous utilisez l'appareil dans des ordinateurs ou d'autres systèmes qui demandent un plus haut degré de fiabilité que des périphériques réseau sans fil ou Bluetooth, veillez à prendre toutes les mesures nécessaires pour assurer la sécurité et empêcher tout dysfonctionnement.
 - **Utilisez-le uniquement dans son pays d'achat.** Cet appareil est conforme aux réglementations régissant les périphériques réseau sans fil et Bluetooth dans le pays d'achat. Respectez toutes les réglementations locales en vigueur lorsque vous utilisez cet appareil. Fujifilm ne peut pas être tenu responsable des problèmes provoqués par une utilisation sous d'autres juridictions.
 - **N'utilisez pas cet appareil dans des endroits exposés à des champs magnétiques, de l'électricité statique ou des interférences radio.** N'utilisez pas le transmetteur à proximité de fours à micro-ondes ou dans tout autre lieu exposé à des champs magnétiques, de l'électricité statique ou des interférences radio qui peuvent empêcher la réception des signaux sans fil. Une interférence mutuelle peut se produire lorsque le transmetteur est utilisé à proximité d'autres appareils sans fil fonctionnant dans la bande 2,4 GHz.
 - **Le transmetteur sans fil fonctionne dans la bande 2,4 GHz en utilisant la modulation DSSS, OFDM et GFSK.**
 - **Sécurité :** les périphériques réseau sans fil et Bluetooth transmettent les données via radio. Par conséquent, leur utilisation exige d'accorder une plus grande attention à la sécurité qu'avec les réseaux câblés.
 - Ne vous connectez pas à des réseaux inconnus ou à des réseaux pour lesquels vous ne disposez pas des droits d'accès, même s'ils sont affichés sur votre périphérique, étant donné qu'y accéder peut être considéré comme une utilisation non autorisée. Connectez-vous uniquement aux réseaux pour lesquels vous disposez des droits d'accès.
 - N'oubliez pas que les transmissions sans fil sont susceptibles d'être interceptées par des tiers.
 - **Les actions suivantes sont passibles de poursuites :**
 - Démontage ou modification de cet appareil
 - Retrait des étiquettes de certification de l'appareil
 - **Cet appareil fonctionne sur la même fréquence que les appareils commerciaux, éducatifs et médicaux et les transmetteurs sans fil.** Il fonctionne également sur la même fréquence que les transmetteurs brevetés et les transmetteurs basse tension non brevetés spéciaux fonctionnant dans les systèmes de traçabilité RFID (systèmes d'identification par radiofréquence) des lignes d'assemblage ou d'application similaire.
 - **Pour empêcher l'interférence avec les appareils ci-dessus, respectez les consignes suivantes.** Vérifiez que le transmetteur RFID ne fonctionne pas avant d'utiliser cet appareil. Si vous remarquez que cet appareil provoque des interférences avec les transmetteurs brevetés utilisés par le système de traçabilité RFID, réglez-le immédiatement sur une nouvelle fréquence de transmission afin d'éviter d'autres interférences. Si vous remarquez que cet appareil provoque des interférences avec des systèmes de traçabilité RFID basse tension, contactez un représentant Fujifilm.
 - **N'utilisez pas cet appareil à bord d'un avion.** Notez que le Bluetooth peut rester activé même lorsque l'appareil photo est éteint. Il est possible de désactiver le Bluetooth en sélectionnant **NON** pour **PARAM.CONNEXION > RÉGLAGES Bluetooth > Bluetooth ON/OFF**.

Entretien

Pour pouvoir profiter pleinement de votre appareil, veuillez respecter les précautions suivantes.

Boîtier : servez-vous d'un chiffon doux et sec pour nettoyer le boîtier de l'appareil photo après chaque utilisation. N'utilisez pas d'alcool, de solvants ou d'autres produits chimiques volatils, qui pourraient décolorer ou déformer le cuir du boîtier. Essuyez immédiatement tout liquide tombé accidentellement sur votre appareil photo avec un chiffon doux et sec. Utilisez une soufflette pour retirer la poussière sur l'écran, en prenant bien soin de ne pas l'érafler, puis essuyez-le délicatement à l'aide d'un chiffon doux et sec. S'il reste des taches, vous pouvez les retirer en essuyant délicatement à l'aide d'une lingette nettoyante pour objectifs Fujifilm sur laquelle vous aurez appliqué une petite quantité de solution nettoyante pour objectifs.

Mises à jour de firmware

Chaque fonctions de ce produit se différent de ces décrites dans ce manuel à cause de la mise à jour du noyau. Pour plus information, visiter notre site web :

http://www.fujifilm.com/support/digital_cameras/software

Vérification de la version du firmware

 L'appareil photo affiche uniquement la version du firmware si une carte mémoire est insérée.

- 1 Éteignez l'appareil photo et vérifiez qu'une carte mémoire se trouve à l'intérieur.
- 2 Allumez l'appareil photo tout en maintenant appuyée la touche **DISP/BACK**. La version du firmware actuel s'affiche ; vérifiez-la.
- 3 Éteignez l'appareil photo.









Dépannage

Consultez le tableau ci-dessous si vous rencontrez des problèmes lors de l'utilisation de votre appareil photo. Si vous ne trouvez pas la solution dans ce chapitre, prenez contact avec votre revendeur Fujifilm.

Présence d'eau dans l'appareil photo

Problème	Solution
Présence d'eau dans l'appareil photo.	Le couvercle du compartiment de la batterie n'était pas bien fermé avant l'immersion de l'appareil photo ou s'est ouvert sous l'eau : confiez l'appareil photo à un technicien agréé Fujifilm pour le faire réparer. N'allumez pas l'appareil photo.

Alimentation et batterie

Problème	Solution
Vous pouvez éteindre l'appareil photo en appuyant sur la touche ON/OFF ou en maintenant appuyée la touche  .	<ul style="list-style-type: none">• La batterie est déchargée : rechargez la batterie ou insérez une batterie de rechange entièrement chargée ( 20).• La batterie n'est pas insérée correctement : réinsérez-la dans le bon sens ( 15).• Le couvercle du compartiment de la batterie n'est pas verrouillé : verrouillez le couvercle du compartiment de la batterie ( 15).
La batterie se décharge rapidement.	<ul style="list-style-type: none">• La batterie est froide : réchauffez la batterie en la mettant dans votre poche ou dans un autre endroit chaud, puis réinsérez-la dans l'appareil photo juste avant de prendre des photos.• Les bornes de la batterie sont sales : nettoyez-les avec un chiffon doux et sec.•  RECHERCHE est sélectionné pour MODE FOCUS : sélectionnez un autre mode de mise au point ( 57).•  est sélectionné comme mode de prise de vue : sélectionnez un autre mode ( 44).• La batterie a été rechargée à de nombreuses reprises : la batterie a atteint la fin de sa durée de vie. Achetez une nouvelle batterie.

Problème	Solution
L'appareil photo s'éteint brusquement.	La batterie est déchargée : rechargez la batterie ou insérez une batterie de rechange entièrement chargée (📖 20).
Le chargement ne démarre pas.	Réinsérez la batterie dans le bon sens et vérifiez que l'adaptateur secteur est branché (📖 15, 20).
Le chargement est lent.	Rechargez la batterie à température ambiante.
Le témoin lumineux du retardateur clignote et la batterie ne se recharge pas.	<ul style="list-style-type: none"> • Les bornes de la batterie sont sales : nettoyez-les avec un chiffon doux et sec (📖 15). • La batterie a été rechargée à de nombreuses reprises : la batterie a atteint la fin de sa durée de vie. Achetez une nouvelle batterie. Si vous ne parvenez toujours pas à recharger la batterie, prenez contact avec votre revendeur Fujifilm (📖 118). • La batterie est trop chaude ou trop froide : attendez que la température de la batterie se stabilise. (📖 20).

Menus et affichages

Problème	Solution
L'affichage n'est pas en français.	Sélectionnez FRANCAIS dans 言語/LANG. (📖 28, 101).

Prise de vue

Problème	Solution
Aucune photo n'est prise lorsque vous appuyez sur le déclencheur.	<ul style="list-style-type: none"> • La mémoire est pleine : insérez une autre carte mémoire ou effacez des photos (📖 15, 87). • La mémoire n'est pas formatée : formatez la carte mémoire ou la mémoire interne (📖 111). • Les contacts de la carte mémoire sont sales : nettoyez-les avec un chiffon doux et sec. • La carte mémoire est endommagée : insérez une autre carte mémoire (📖 15). • La batterie est déchargée : rechargez la batterie ou insérez une batterie de rechange entièrement chargée (📖 20). • L'appareil photo s'est éteint automatiquement : allumez l'appareil photo (📖 24).
Des marbrures (« du bruit ») apparaissent sur l'écran lorsque vous appuyez sur le déclencheur à mi-course.	Le gain est augmenté pour faciliter la composition lorsque le sujet est mal éclairé, ce qui peut produire un effet de marbrure lorsque les images sont prévisualisées. Cet effet n'apparaîtra pas sur les photos prises avec l'appareil.
L'appareil photo n'effectue pas la mise au point.	Le sujet n'est pas adapté à la mise au point automatique : utilisez le verrouillage de la mise au point (📖 58).
Aucun visage n'est détecté.	<ul style="list-style-type: none"> • Le visage du sujet est caché par des lunettes de soleil, un chapeau, de longs cheveux ou d'autres objets : faites en sorte que le visage ne soit plus caché (📖 66). • Le visage du sujet n'occupe qu'une petite zone de l'image : modifiez la composition de sorte que le visage du sujet occupe une plus grande zone de l'image (📖 66). • La tête du sujet est inclinée ou à l'horizontale : demandez au sujet de tenir la tête droite (📖 66). • L'appareil photo est incliné : maintenez l'appareil photo à l'horizontale. • Le visage du sujet est peu éclairé : faites la photo en pleine lumière.
Mauvais sujet sélectionné.	Le sujet sélectionné est plus près du centre de l'image que le sujet principal. Recomposez la photo ou désactivez la détection des visages et cadrez la photo à l'aide du verrouillage de la mise au point (📖 58).

Problème	Solution
L'enregistrement vidéo et la rafale 4K ne sont pas disponibles.	La vitesse d'écriture de la carte mémoire est trop lente : utilisez une carte mémoire de classe de vitesse UHS 3 ou supérieure (📖 18, 36, 54).
Le flash ne se déclenche pas.	<ul style="list-style-type: none"> • Le flash est désactivé : modifiez les réglages (📖 59). • La batterie est déchargée : rechargez la batterie ou insérez une batterie de recharge entièrement chargée (📖 20). • L'appareil photo est en mode continu : sélectionnez le mode vue par vue (📖 53). • ÉTEINT est sélectionné pour SON ET FLASH : sélectionnez OUI (📖 101).
Certains modes de flash ne sont pas disponibles.	ÉTEINT est sélectionné pour SON ET FLASH : sélectionnez OUI (📖 101).
Le flash n'éclaire pas l'intégralité du sujet.	<ul style="list-style-type: none"> • Le sujet ne se trouve pas dans la portée du flash : positionnez le sujet dans la portée du flash. • La fenêtre du flash est masquée : tenez correctement l'appareil photo.
Les photos sont floues.	<ul style="list-style-type: none"> • Le verre de protection de l'objectif est sale : nettoyez le verre. • Le verre de protection de l'objectif est bloqué : éloignez tout objet de l'objectif (📖 30). • !AF s'affiche pendant la prise de vue et le cadre de mise au point s'affiche en rouge : vérifiez la mise au point avant la prise de vue (📖 31). • !📷 apparaît pendant la prise de vue : utilisez le flash ou un trépied (📖 59).
Les photos présentent des marbrures.	<ul style="list-style-type: none"> • La vitesse d'obturation est lente et la température ambiante est élevée : cela est normal et n'est pas le signe d'un dysfonctionnement. • L'appareil photo a été utilisé pendant une période prolongée à des températures élevées ou un avertissement concernant la température s'affiche : éteignez l'appareil photo et attendez qu'il refroidisse (📖 24, 154).
Données de localisation	Les données de localisation sont incorrectes. L'appareil photo a été déplacé depuis la dernière mise à jour des données de localisation.

Lecture





Problème	Solution
Les photos présentent du grain.	Les photos ont été prises avec un autre modèle ou un appareil photo d'une autre marque.
La lecture avec zoom n'est pas disponible.	Les photos ont été créées à l'aide de l'option REDIMENSIONNER ou ont été prises avec un autre modèle ou un appareil photo d'une autre marque.
Il n'y a pas de son lors de la lecture des vidéos.	<ul style="list-style-type: none">• Le volume de lecture est trop faible : réglez le volume de lecture (📖 102).• Le microphone était masqué : tenez correctement l'appareil photo pendant l'enregistrement.• Le haut-parleur est masqué : tenez correctement l'appareil photo pendant la lecture.• ÉTEINT est sélectionné pour SON ET FLASH : sélectionnez OUI (📖 101).
Les photos sélectionnées n'ont pas été effacées.	Certaines des photos à effacer sont protégées. Supprimez la protection en utilisant l'appareil avec lequel la protection a été appliquée (📖 92).
La numérotation des fichiers se réinitialise de manière inattendue.	Vous avez ouvert le couvercle du compartiment de la batterie alors que l'appareil photo était allumé. Éteignez l'appareil photo avant d'ouvrir le couvercle du compartiment de la batterie (📖 106).

Raccordements

Problème	Solution
L'écran est éteint.	L'appareil photo est raccordé à un téléviseur : les photos s'affichent sur le téléviseur au lieu de l'écran de l'appareil photo (📖 120).
Le téléviseur n'affiche aucune photo et n'émet aucun son.	<ul style="list-style-type: none"> • L'appareil photo n'est pas raccordé correctement : raccordez l'appareil photo correctement (📖 120). • Le téléviseur est réglé sur « TV » : réglez l'entrée sur « HDMI » (📖 120). • Le volume du téléviseur est trop faible : utilisez les commandes du téléviseur pour régler le volume (📖 120).
L'ordinateur ne reconnaît pas l'appareil photo.	Vérifiez que l'appareil photo et l'ordinateur sont raccordés correctement (📖 125).
Impossible de transférer les images sur l'ordinateur.	Utilisez MyFinePix Studio pour transférer les photos (Windows uniquement ; 📖 125).

Transfert sans fil

Pour en savoir plus sur le dépannage des connexions sans fil, consultez : <http://digital-cameras.support.fujifilm.com/app?pid=x>



Problème	Solution
Le smartphone n'affichera pas les images.	Sélectionnez OUI pour l'option REDIM. IMG SP  . Si vous sélectionnez NON , les grandes images sont transférées plus lentement ; par ailleurs, certains téléphones peuvent ne pas afficher les images dépassant une certaine taille ( 110).
Impossible de se connecter au smartphone. L'appareil photo met du temps à se connecter ou à transférer les images sur le smartphone. Le transfert n'a pas fonctionné ou s'est interrompu.	<ul style="list-style-type: none">• Le smartphone est trop loin : rapprochez-le ( 122).• Des dispositifs situés à proximité provoquent des interférences radio : éloignez l'appareil photo et le smartphone des fours à micro-ondes ou des téléphones sans fil ( 122).• Le smartphone est connecté à un autre périphérique : le smartphone et l'appareil photo peuvent être connectés à un seul périphérique à la fois. Mettez fin à la connexion et réessayez.
Impossible de transférer les images.	<ul style="list-style-type: none">• Plusieurs smartphones se trouvent à proximité : essayez de vous reconnecter. La présence de plusieurs smartphones peut perturber la connexion.• L'image est une vidéo : le transfert des vidéos peut prendre un certain temps. Les vidéos que vous avez l'intention d'afficher sur un smartphone ou une tablette doivent être enregistrées à une taille d'image égale ou inférieure à 1280 x 720 (HD). Pour obtenir des informations sur l'affichage des images sur l'appareil photo, consultez : http://app.fujifilm-dsc.com/fr/camera_remote/• L'image a été créée à l'aide d'un autre appareil : il se peut que l'appareil photo ne parvienne pas à transférer les images créées avec d'autres appareils.

Divers

Problème	Solution
L'appareil photo ne répond pas.	<ul style="list-style-type: none"> • Dysfonctionnement temporaire de l'appareil photo : retirez la batterie puis insérez-la à nouveau (📖 15). • La batterie est déchargée : rechargez la batterie ou insérez une batterie de rechange entièrement chargée (📖 20). • L'appareil photo est connecté à un réseau local sans fil : mettez fin à la connexion.
L'appareil photo ne fonctionne pas comme prévu.	Retirez la batterie puis insérez-la à nouveau (📖 15). Si le problème persiste, consultez votre revendeur Fujifilm.
Aucun son.	<ul style="list-style-type: none"> • Réglez le volume (📖 102). • Sélectionnez OUI pour SON ET FLASH (📖 101).
Cachets de date et d'heure	<ul style="list-style-type: none"> • Les cachets de date et d'heure ne sont pas corrects : réglez l'horloge de l'appareil photo (📖 28, 100). • L'heure et la date sont marquées sur les photos : Il est impossible d'effacer les cachets d'heure et de date. Pour empêcher les prochaines photos d'être estampillées, sélectionnez NON pour ENR. DES RÉGLAGES > CACHET DATE (📖 107).

Messages et affichages d'avertissement

Les avertissements suivants peuvent s'afficher.







Avertissement	Description
 (rouge)	Charge faible. Rechargez la batterie ou insérez une batterie de recharge entièrement chargée.
 (clignote en rouge)	Batterie déchargée. Rechargez la batterie ou insérez une batterie de recharge entièrement chargée.
	Vitesse d'obturation lente. Les photos risquent d'être floues : utilisez le flash ou un trépied.
!AF (affiché en rouge et cadre de mise au point rouge)	L'appareil photo ne parvient pas à effectuer la mise au point. Utilisez le verrouillage de la mise au point pour effectuer la mise au point sur un autre sujet situé à la même distance, puis recomposez la photo.
Ouverture ou vitesse d'obturation affichée en rouge	Le sujet est trop lumineux ou trop sombre et la photo sera surexposée ou sous-exposée. Utilisez le flash pour apporter un éclairage complémentaire lorsque vous photographiez des sujets peu éclairés.
ERREUR MISE AU POINT	L'appareil photo ne fonctionne pas correctement. Éteignez-le, puis rallumez-le. Si le message est toujours affiché, consultez un revendeur Fujifilm.
ERREUR CONTROLE OBJECTIF	
ÉTEIGNEZ LA CAMÉRA ET RALLUMEZ-LA	
PAS DE CARTE	Aucune carte mémoire n'est insérée lorsque COPIER est sélectionné dans le menu lecture. Insérez une carte mémoire.
CARTE NON INITIALISEE	<ul style="list-style-type: none">• La carte mémoire ou la mémoire interne n'est pas formatée ou la carte mémoire a été formatée au préalable dans un ordinateur ou un autre appareil : Formatez la carte mémoire ou la mémoire interne à l'aide de l'option FORMATAGE du menu configuration de l'appareil photo.• Les contacts de la carte mémoire ont besoin d'être nettoyés : nettoyez-les avec un chiffon doux et sec. Si le message s'affiche de nouveau, formatez la carte. Si le message est toujours affiché, remplacez la carte.• L'appareil photo ne fonctionne pas correctement : prenez contact avec un revendeur Fujifilm.

Avertissement	Description
ERREUR CARTE	<ul style="list-style-type: none"> • La carte mémoire n'est pas formatée pour être utilisée dans l'appareil photo : formatez la carte. • Les contacts de la carte mémoire ont besoin d'être nettoyés ou la carte mémoire est endommagée : nettoyez les contacts avec un chiffon doux et sec. Si le message s'affiche de nouveau, formatez la carte. Si le message est toujours affiché, remplacez la carte. • Carte mémoire incompatible : utilisez une carte compatible. • L'appareil photo ne fonctionne pas correctement : prenez contact avec un revendeur Fujifilm.
CARTE PROTEGEE	La carte mémoire est verrouillée. Déverrouillez la carte.
OCCUPE	La carte mémoire n'est pas correctement formatée. Formatez-la avec l'appareil photo.
SD MEMOIRE PLEINE	La carte mémoire ou la mémoire interne est pleine et il est impossible d'enregistrer ou de copier des photos. Effacez des photos ou insérez une carte mémoire avec plus d'espace libre.
MEMOIRE PLEINE MEMOIRE INTERNE PLEINE, INSERER UNE AUTRE CARTE.	
ERREUR ECRITURE	<ul style="list-style-type: none"> • Erreur de carte mémoire ou erreur de connexion : réinsérez la carte ou éteignez et rallumez l'appareil photo. Si le message est toujours affiché, consultez un revendeur Fujifilm. • Mémoire insuffisante pour enregistrer d'autres photos : effacez des images ou insérez une carte mémoire avec suffisamment d'espace libre. • La carte mémoire ou la mémoire interne n'est pas formatée : formatez la carte mémoire ou la mémoire interne.
TROP D'IMAGES	Une recherche donne lieu à plus de 5000 résultats ou plus de 999 images ont été sélectionnées pour être effacées. Effectuez une autre recherche ou sélectionnez moins d'images.
IMAGE NO. PLEIN	L'appareil photo a utilisé tous ses numéros d'image (le numéro actuel est 999-9999). Formatez la carte mémoire et sélectionnez RAZ pour NUMERO IMAGE . Prenez une photo pour réinitialiser la numérotation des images à 100-0001, puis sélectionnez CONTINU pour l'option NUMERO IMAGE .

Avertissement	Description
ERREUR DE LECTURE	<ul style="list-style-type: none"> • Le fichier est corrompu ou n'a pas été créé avec cet appareil photo : impossible d'afficher le fichier. • Les contacts de la carte mémoire ont besoin d'être nettoyés : nettoyez-les avec un chiffon doux et sec. Si le message s'affiche de nouveau, formatez la carte. Si le message est toujours affiché, remplacez la carte. • L'appareil photo ne fonctionne pas correctement : prenez contact avec un revendeur Fujifilm.
IMAGE PROTEGEE	Vous avez essayé d'effacer ou de faire pivoter une photo protégée. Supprimez la protection et réessayez.
 PAS D'IMAGE	La source sélectionnée pour COPIER ne contient aucune image.
 PAS D'IMAGE	Sélectionnez une autre source.
 IMPOSSIBLE AJUSTER	Les photos  ne peuvent pas être recadrées.
IMPOSSIBLE AJUSTER	La photo est endommagée ou n'a pas été créée avec cet appareil photo.
ERREUR FICHIER DPOF	Les commandes d'impression ne peuvent pas contenir plus de 999 photos. Copiez toute autre photo que vous souhaitez imprimer sur une autre carte mémoire et créez une seconde commande d'impression.
 OPERATION IMPOSSIBLE	Vous avez essayé de créer une copie redimensionnée avec la même taille que l'original ou avec une taille supérieure. Choisissez une taille plus petite.
 OPERATION IMPOSSIBLE	
 OPERATION IMPOSSIBLE	
IMPO. REGLER DPOF	La photo ne peut pas être imprimée avec la fonction DPOF.
 IMPO. REGLER DPOF	Les vidéos ne peuvent pas être imprimées avec la fonction DPOF.
ROTATION IMPOSSIBLE	Il est impossible de faire pivoter la photo sélectionnée.
 ROTATION IMPOSSIBLE	Il est impossible de faire pivoter les vidéos.
 OPERATION IMPOSSIBLE	Il est impossible d'appliquer la réduction des yeux rouges aux vidéos.
 OPERATION IMPOSSIBLE	Il est impossible d'appliquer la réduction des yeux rouges aux photos créées avec d'autres appareils.
ERREUR DE COMMUNICATION	Une erreur de connexion s'est produite pendant l'impression des photos ou pendant leur copie sur un ordinateur ou un autre périphérique. Vérifiez que le périphérique est allumé et que le câble USB est raccordé.
Vérifiez que le couvercle de la batterie est verrouillé.	Vérifiez que le couvercle du compartiment de la batterie est verrouillé. Notez qu'il peut déjà être verrouillé. Ce message vous encourage simplement à vérifier de nouveau que le couvercle est bien fermé avant de continuer.
	Éteignez l'appareil photo et attendez qu'il refroidisse. L'effet de marbrure peut être accentué sur les photos prises alors que cet avertissement est affiché.

Capacité des cartes mémoire

Le tableau suivant indique la durée d'enregistrement ou le nombre de photos disponibles en fonction de la taille des images. Tous les chiffres sont approximatifs ; la taille du fichier varie en fonction de la scène enregistrée, ce qui explique les grandes variations du nombre de fichiers pouvant être stockés. Il est possible que le nombre de vues restantes ou la durée restante ne diminuent pas de manière régulière.

		Capacité	8 Go		16 Go	
			FINE	NORMAL	FINE	NORMAL
Photos	 4:3		1000	1590	2000	3190
	 2160/15P		6 minutes			
Vidéos*	 1080/59.94P, 50P, 24P, 23.98P		13 minutes			
	 1080 CARRÉ 59.94P, 50P, 24P, 23.98P		23 minutes			
	 720/59.94P, 50P, 24P, 23.98P		26 minutes			
	 720 CARRÉ 59.94P, 50P, 24P, 23.98P		29 minutes			

* Utilisez une carte de classe de vitesse UHS 3 ou supérieure.

Avertissements relatifs à la température

L'appareil photo s'éteint automatiquement pour se protéger lorsque sa température ou celle de la batterie augmente. Si un avertissement relatif à la température s'affiche, le bruit de l'image peut augmenter. Éteignez l'appareil photo et attendez qu'il refroidisse avant de le rallumer (📖 154).

Caractéristiques

Système																			
Modèle	Appareil photo numérique FinePix Série XP140																		
Nombre effectif de pixels	Environ 16,35 millions																		
Capteur d'image	Capteur CMOS de 1/2,3 pouce avec filtre RVB																		
Support mémoire	<ul style="list-style-type: none"> • Mémoire interne (environ 90 Mo) • Cartes mémoire SD/SDHC/SDXC recommandées par Fujifilm 																		
Système de fichiers	Compatible avec les formats Design Rule for Camera File System (DCF), Exif 2.3 et Digital Print Order Format (DPOF)																		
Format de fichiers	<ul style="list-style-type: none"> • Photos: Exif 2.3 JPEG (compressé) • Vidéos: MOV (H.264)/PCM linéaire (pseudo-stéréo) 																		
Taille d'image	<table border="0"> <tr> <td>L 4:3 (4608 × 3456)</td> <td>L 3:2 (4608 × 3072)</td> </tr> <tr> <td>M 4:3 (3264 × 2448)</td> <td>M 3:2 (3264 × 2176)</td> </tr> <tr> <td>S 4:3 (2048 × 1536)</td> <td>S 3:2 (2304 × 1536)</td> </tr> <tr> <td>L 16:9 (4608 × 2592)</td> <td>L 1:1 (3456 × 3456)</td> </tr> <tr> <td>M 16:9 (3264 × 1840)</td> <td>M 1:1 (2432 × 2432)</td> </tr> <tr> <td>S 16:9 (1920 × 1080)</td> <td>S 1:1 (1728 × 1728)</td> </tr> <tr> <td colspan="2">CALS CALS (1280 × 960)</td> </tr> <tr> <td colspan="2">L panoramique: vertical (5760 × 1632)/horizontal (5760 × 1088)</td> </tr> <tr> <td colspan="2">M panoramique: vertical (3840 × 1632)/horizontal (3840 × 1088)</td> </tr> </table>	L 4:3 (4608 × 3456)	L 3:2 (4608 × 3072)	M 4:3 (3264 × 2448)	M 3:2 (3264 × 2176)	S 4:3 (2048 × 1536)	S 3:2 (2304 × 1536)	L 16:9 (4608 × 2592)	L 1:1 (3456 × 3456)	M 16:9 (3264 × 1840)	M 1:1 (2432 × 2432)	S 16:9 (1920 × 1080)	S 1:1 (1728 × 1728)	CALS CALS (1280 × 960)		L panoramique : vertical (5760 × 1632)/horizontal (5760 × 1088)		M panoramique : vertical (3840 × 1632)/horizontal (3840 × 1088)	
L 4:3 (4608 × 3456)	L 3:2 (4608 × 3072)																		
M 4:3 (3264 × 2448)	M 3:2 (3264 × 2176)																		
S 4:3 (2048 × 1536)	S 3:2 (2304 × 1536)																		
L 16:9 (4608 × 2592)	L 1:1 (3456 × 3456)																		
M 16:9 (3264 × 1840)	M 1:1 (2432 × 2432)																		
S 16:9 (1920 × 1080)	S 1:1 (1728 × 1728)																		
CALS CALS (1280 × 960)																			
L panoramique : vertical (5760 × 1632)/horizontal (5760 × 1088)																			
M panoramique : vertical (3840 × 1632)/horizontal (3840 × 1088)																			
Objectif	<ul style="list-style-type: none"> • Type: Zoom optique 5 × Fujinon • Focale: f=5,0 mm–25,0 mm (format 24 × 36 mm: équivalente à environ 28 mm–140 mm) • Ouverture maximale: F3.9 (grand-angle) – F4.9 (téléobjectif) 																		
Digital zoom	Jusqu'à environ 2 × avec le zoom numérique (jusqu'à 10 × lorsqu'il est combiné avec le zoom optique)																		
Ouverture	F3.9/F6.2 (grand-angle), F4.9/F8.0 (téléobjectif)																		
Plage de mise au point (distance par rapport à l'avant de l'objectif)	Environ 9 cm (0,2 pi)–infini (grand-angle) ; 1,0 m (3,2 pi)–infini (téléobjectif)																		
Sensibilité	Sensibilité de sortie standard équivalente à 100–12800 ISO par incréments de 1 IL ; AUTO *, AUTO (1600), AUTO (800), AUTO (400) * AUTO s'affiche uniquement si AUTO (1600) , AUTO (800) et AUTO (400) sont indisponibles.																		

Système

Vidéos

- Vidéos avec son pseudo-stéréo

4K 2160/15P

FULL HD 1080/59.94P

FULL HD 1080/50P

FULL HD 1080/24P

FULL HD 1080/23.98P

S-FHD 1080 CARRÉ 59.94P

S-FHD 1080 CARRÉ 50P

S-FHD 1080 CARRÉ 24P

S-FHD 1080 CARRÉ 23.98P

HD 720/59.94P

HD 720/50P

HD 720/24P

HD 720/23.98P



S-HD 720 CARRÉ 59.94P

S-HD 720 CARRÉ 50P



S-HD 720 CARRÉ 24P

S-HD 720 CARRÉ 23.98P

- Vidéos à grande vitesse HD sans son

1.6×  59.94P  100P

2×  50P  100P

3.3×  29.97P  100P

4×  25P  100P

Entrée/sortie

**Entrée/
sortie numérique** USB 2.0 High-Speed, connecteur Micro USB (Micro-B) ;
MTP/PTP



Sortie HDMI Micro-connecteur HDMI (type D)

Alimentation électrique/autre

Alimentation	Batterie NP-45S (fournie avec l'appareil photo)
Dimensions de l'appareil photo (L × H × P)	109,6 mm × 71,0 mm × 27,8 mm/4,3 po × 2,7 po × 1,0 po, hors parties saillantes
Poids de l'appareil photo	Environ 190,6 g/6,7 oz., sans la batterie, les accessoires et la carte mémoire
Poids pour la prise de vue	Environ 207,4 g/7,3 oz., avec la batterie et la carte mémoire
Conditions de fonctionnement	<ul style="list-style-type: none"> • Température : -10 °C à +40 °C/+14 °F à +104 °F • Humidité : 10% à 80% (sans condensation)
Autonomie de la batterie	<ul style="list-style-type: none"> • Type de batterie : NP-45S • Mode de prise de vue : mode P

Nombre approximatif de photos

240

Mode	Durée d'enregistrement standard	Durée d'enregistrement continu
	Environ 42 minutes	Environ 73 minutes
 *	Environ 40 minutes	Environ 54 minutes

* À une cadence de 59,94 images/s.

Norme CIPA, mesurée à l'aide de la batterie fournie avec l'appareil photo et d'une carte mémoire SD.

Remarque : le nombre de photos pouvant être prises avec la batterie varie en fonction du niveau de charge de la batterie et diminue à basse température.

Transmetteur sans fil

Réseau local sans fil

Normes	IEEE 802.11b/g/n (protocole sans fil standard)
Fréquence de transmission (fréquence centrale)	<ul style="list-style-type: none">• Japon, Chine : 2412 MHz–2472 MHz (13 canaux)• Autres pays : 2412 MHz–2462 MHz (11 canaux)
Protocoles d'accès	Infrastructure

Bluetooth®

Normes	Bluetooth version 4.1 (Bluetooth Low Energy)
Fréquence de transmission (fréquence centrale)	2402 MHz–2480 MHz

Batterie NP-45S

Tension nominale	3,7 V CC
Capacité nominale	740 mAh
Température de fonctionnement	0 °C à +40 °C / +32 °F à +104 °F
Dimensions (L × H × P)	31,4 mm × 39,5 mm × 5,8 mm / 1,2 po × 1,5 po × 0,2 po
Poids	Environ 19 g / 0,6 oz.

Adaptateur secteur AC-5VG

Entrée nominale	100 V–240 V CA, 50/60 Hz
Capacité d'entrée	10,5 VA (100 V), 11,9 VA (240 V)
Sortie nominale	5,0 V CC, 1000 mA
Température de fonctionnement	0 °C à +40 °C / +32 °F à +104 °F
Poids	Environ 26 g ±15% / 0,9 oz. ±15% (adaptateur secteur uniquement)



Le poids et les dimensions varient en fonction du pays ou de la région d'achat.



Les caractéristiques et les performances peuvent faire l'objet de modifications sans préavis. Fujifilm ne pourra être tenu responsable des erreurs éventuellement présentes dans ce manuel. L'apparence du produit peut différer de celle décrite dans ce manuel.

FUJIFILM

FUJIFILM Corporation

7-3, AKASAKA 9-CHOME, MINATO-KU, TOKYO 107-0052, JAPAN

http://www.fujifilm.com/products/digital_cameras/index.html

