

PARROT

Drône

ANAFI FPV + 1

MANUEL D'UTILISATION

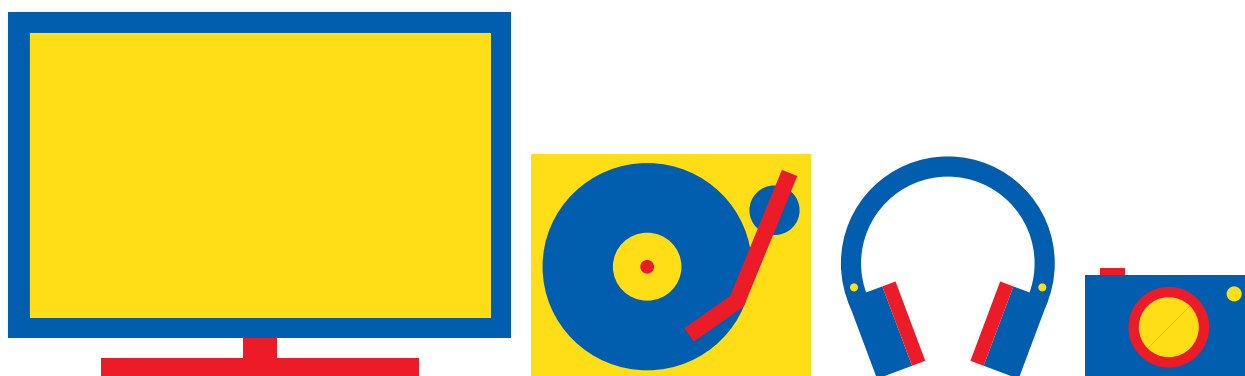

Besoin d'aide ?

Rendez-vous sur votre communauté <https://sav.darty.com>



ANAFI™

FPV

GUIDE UTILISATEUR v2.6

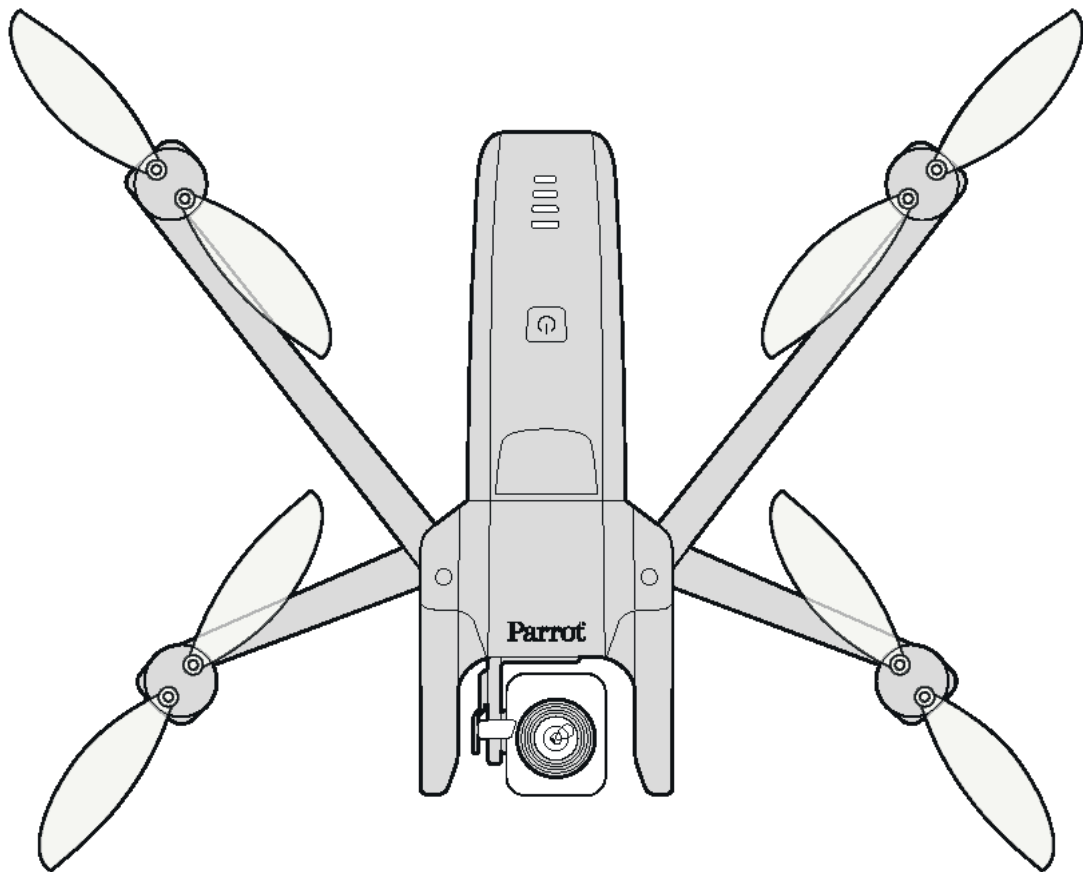

Parrot

WE ARE PARROT. BIENVENUE DANS LA FAMILLE !

Avec **ANAFI**, vous avez choisi la plus aboutie, la plus silencieuse et la plus portable des caméras volantes en 4K HDR, et vous pouvez l'emporter partout, à n'importe quel moment.

Nous vous recommandons de lire l'ensemble des informations et des instructions contenues dans ce guide avant de faire voler , afin de profiter au mieux de vos 25 premières minutes de vol.

Les prérequis incontournables des pages suivantes ne vous prendront pas plus de cinq minutes : **ANAFI** a besoin de l'application **FreeFlight 6** pour voler et pour s'assurer que votre drone et votre contrôleur sont mis à jour avec toutes les fonctionnalités les plus récentes.

A mesure que vous découvrirez le monde de possibilités qu' **ANAFI** vous ouvre, vous comprendrez que la préparation et la planification des vols sont presque aussi amusantes que les vols eux-mêmes.

Nous vous souhaitons une bonne lecture et de nombreuses heures de vol avec **ANAFI** !

UTILISER CE GUIDE

- Lisez-le entièrement au moins une fois : il répond à l'essentiel des questions que la plupart des utilisateurs rencontrent en découvrant **ANAFI**.
- Conservez-le pour vous y référer et restez attentifs aux mises à jour : elles seront publiées sur les sites Internet et les réseaux sociaux de Parrot.
- La Table des matières, en page 7, est active. Cliquez un titre pour accéder à la section correspondante.
- Ce guide utilisateur en ligne ne comporte pas d'index : utilisez [ctrl]-F (Windows) ou [cmd]-F (Mac) pour rechercher toutes les occurrences de n'importe quel mot clé (*voler, préférences, nacelle, Android, iPhone, photo, EV, ISO, etc.*)

PREREQUIS

Vous voulez faire voler votre **ANAFI** aussi rapidement que possible et c'est aussi notre cas. Référez-vous au « *Super Quick Start Guide* » (SQSG) contenu dans la boîte du drone si vous avez besoin d'une aide illustrée pour ces prérequis rapides.

1. Réveillez la batterie de votre **ANAFI**. Chargez-la en utilisant le câble USB-A vers USB-C contenu dans la boîte et un adaptateur (non fourni, sauf pour **ANAFI Work**). Les diodes de la batterie commencent à clignoter : elle est réveillée. Laissez-la charger pendant que vous lisez. Parrot vous recommande de toujours charger la batterie entièrement avant un vol d' **ANAFI**.
2. Téléchargez **FreeFlight 6** sur votre terminal iOS ou Android : **ANAFI** a besoin de **FreeFlight 6** pour voler. L'application vous permettra de mettre à jour votre **Parrot Skycontroller 3** et votre **ANAFI** lorsque vous les mettrez sous tension pour la première fois.



Android FreeFlight 6 QR code



iOS FreeFlight 6 QR code

Après avoir téléchargé et installé **FreeFlight 6**, déployez le bras central du **Parrot Skycontroller 3** pour le mettre sous tension.

Utilisez le câble de votre terminal pour le connecter au port USB-A du **Parrot Skycontroller 3**, puis installez-le sur son support, comme sur le SQSG.

Un dialogue apparaît sur votre écran, pour vous inviter à autoriser la communication entre votre terminal et votre contrôleur.

Touchez « Autoriser » (iOS) ou « OK » (Android) : **FreeFlight 6** démarre. Après l'écran d'introduction, votre terminal affiche la page d'accueil de **FreeFlight 6**.

Si le dialogue n'apparaît pas sur votre écran lorsque vous connectez votre terminal à votre **Parrot Skycontroller 3**, lancez **Freeflight 6** manuellement, comme n'importe quelle autre application.

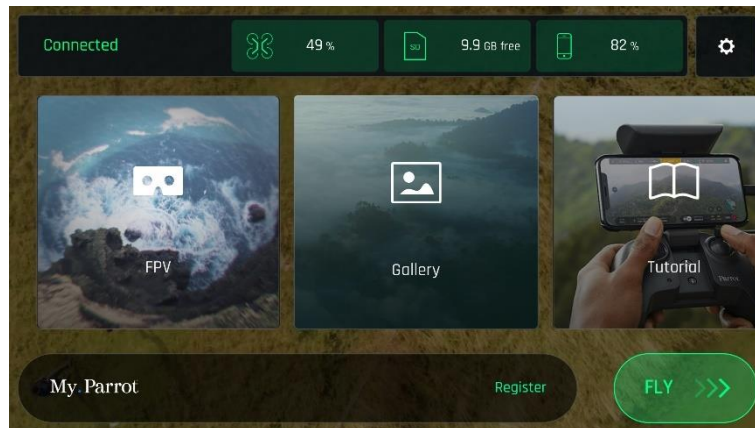

Page d'accueil **FreeFlight 6** iOS

3. **Touchez la case verte « PILOTEZ »** sur la page d'accueil de **FreeFlight 6** pour lancer les mises à jour initiales. Dans un premier temps, **FreeFlight 6** met automatiquement à jour le **Parrot Skycontroller 3** puis, dans un ANAFI second temps, il met à jour.

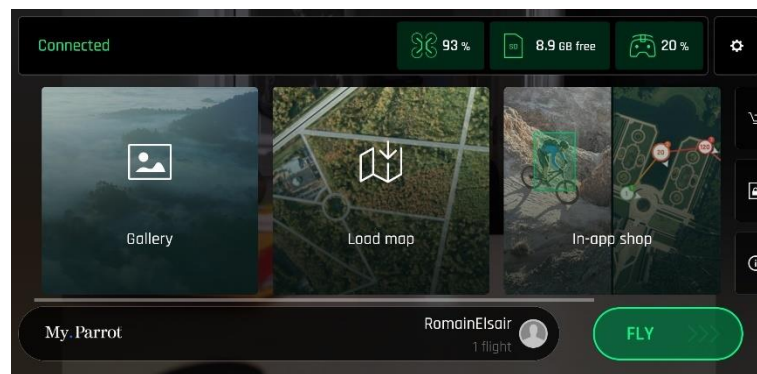

Page d'accueil **FreeFlight 6** Android

4. Mise à jour du **Parrot Skycontroller 3** : touchez la case verte « CONTINUER » pour lancer la mise à jour. **FreeFlight 6** affiche une animation et un témoin de progression sous forme de cercle, sur un écran titré « Préparation du contrôleur ». Après la fin de la mise à jour, l'écran affiche « Votre contrôleur est prêt ». Touchez « CONTINUER » pour accéder à la mise à jour d'ANAFI.

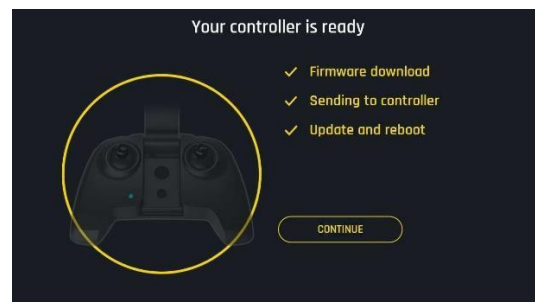

5. Mise à jour d'**ANAFI** : touchez la case verte « CONTINUER » pour lancer la mise à jour. **FreeFlight 6** affiche une animation et un témoin de progression sous forme de cercle, sur un écran titré « Préparation du drone ». Après la fin de la mise à jour, l'écran affiche « Votre drone est prêt ». Touchez « CONTINUER » pour revenir à la page d'accueil de **FreeFlight 6**.

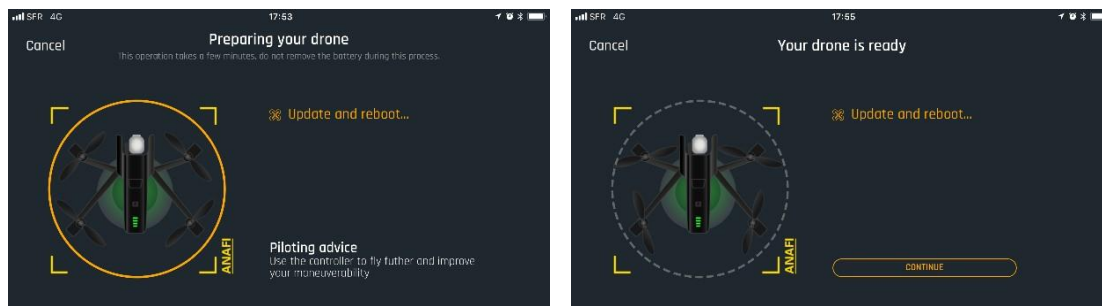

6. **Tous les systèmes sont prêts pour le vol !**

TABLE DES MATIERES

WE ARE PARROT. BIENVENUE DANS LA FAMILLE !	3
UTILISER CE GUIDE	3
PREREQUIS	4
TABLE DES MATIERES.....	7
AVANT-PROPOS	10
A propos d'ANAFI	10
A propos du Wi-Fi	10
A propos des vidéos 4K	10
A propos de la batterie intelligente	10
A propos de la fonction Auto-RTH (« return home » : retour au point de décollage)	10
A propos des terminaux	11
A propos des Parrot Cockpitglasses 3	11
A propos des comptes My.Parrot	11
AVERTISSEMENT	12
CONTENU DE LA BOITE	13
ANAFI	13
ANAFI Work	14
ANAFI Extended	15
SPECIFICATIONS TECHNIQUES D'ANAFI	16
CONTENU DE LA BOITE ANAFI FPV	17
ANAFI FPV	17
SPECIFICATIONS TECHNIQUES D'ANAFI FPV	18
PRESENTATION D'ANAFI.....	19
Prêt à ranger ou à transporter	19
Prêt à voler	19
PRESENTATION DU PARROT SKYCONTROLLER 3	20
Prêt à ranger ou à transporter	20
Prêt à piloter	20
Contrôle de la caméra et de la nacelle	21
Code couleur de la diode témoin de statut	21
PRESENTATION DES PARROT COCKPITGLASSES 3	22
CHECKLIST PRE-VOL	24
Equipement	24
Réglementation	24
Conditions de vol	24

POUR COMMENCER	25
DECOLLER.....	26
Décollage classique	26
Décollage lancé	26
VOLER.....	27
RETOUR AU POINT DE DECOLLAGE	29
Point de décollage précis (precise home)	29
SMART RTH (RETOUR INTELLIGENT AU POINT DE DECOLLAGE).....	29
ATTERRIR	30
BATTERIE INTELLIGENTE LIPO	31
Retrait de la batterie	31
Installation de la batterie	32
Recharge de la batterie	32
Entretien et sûreté de la batterie	33
RECUPERATION DES VIDEOS ET PHOTOS.....	33
Extraction de la carte microSD	33
Transfert des photos et des vidéos	33
Installer la carte microSD	33
Cartes microSD compatibles	34
Récupération directe des photos et vidéos (du drone vers un ordinateur)	34
Galerie FreeFlight 6	34
PRESENTATION DE FREEFLIGHT 6	35
Présentation du HUD (mode vidéo)	36
Présentation du HUD (mode photo)	38
Présentation du HUD FPV	39
PREFERENCES.....	41
Contrôles	41
Presets	41
Interface	42
Sécurité	42
Caméra	43
Réseau	44
VIDEOS ET PHOTOS.....	45
Tourner des vidéos	45
Prendre des photos	47
Générer un panorama	49

CONTROLES DE L'INCLINAISON DE LA NACELLE ET DU ZOOM	53
Contrôle de l'inclinaison de la nacelle	53
Contrôle du zoom	53
Calibration caméra : Corriger l'horizon (procédure exceptionnelle)	56
Calibration caméra : Calibration nacelle	58
REGLAGES D'IMAGES AVANCES.....	59
Exposition (EV)	59
Vitesse d'obturation (s)	59
Valeur ISO (ISO)	60
Balance des blancs (WB)	61
HDR	62
Style NATURAL	62
Style P-LOG	62
Style INTENSE	62
Style PASTEL	63
AJUSTEMENT	63
Lock AE (verrouillage d'exposition)	64
Lock AE Touch (verrouillage d'exposition précis)	64
CINESHOTS	66
360°	66
Reveal	66
Spiral	67
Epic	67
MODES DE PILOTAGE.....	68
Vol manuel	68
Cameraman	68
Follow Me (achat intégré à l'application)	69
Smartdronies	72
FPV	72
Touch & Fly : POI	79
CONTROLES	81
Mode Classique	81
Mode Arcade	81

AVANT-PROPOS

A propos d'ANAFI

ANAFI a été conçu et optimisé pour voler en l'état. En conséquence, Parrot déconseille l'utilisation de tout accessoire ou ajout qui pourrait être monté sur **ANAFI** (cache-moteur, extension de pied, flotteur, carène, etc.). En plus du poids supplémentaire qu'ils représentent pour le drone et ses moteurs, ils peuvent exercer des perturbations magnétiques sur **ANAFI** et perturber ses communications.

Les filtres ND, toutefois, ne sont pas concernés par cet avertissement : de tels filtres peuvent être montés sur l'objectif d'**ANAFI**, mais Parrot recommande de les installer avec précaution, après l'initialisation de la nacelle du drone.

A propos du Wi-Fi

Parrot vous demande de désactiver le Wi-Fi de votre téléphone quand vous faites voler **ANAFI** avec le **Parrot Skycontroller 3** et votre téléphone : dans cette configuration, le drone et le contrôleur communiquent par le biais du réseau Wi-Fi d'**ANAFI** et activer le Wi-Fi de votre téléphone ne peut que provoquer des interférences.

Ainsi, le Wi-Fi de votre téléphone ne doit être activé - et connecté au réseau Wi-Fi d'**ANAFI** - que si vous souhaitez faire voler le drone avec **votre téléphone comme unique contrôleur**.

A propos des vidéos 4K

Les formats vidéo 4K sont des médias professionnels, qui peuvent ne pas être lus correctement par les ordinateurs les plus lents. Si vous constatez que les formats 4K ne sont pas lus de manière optimale par votre équipement, filmez directement en 1080p ou utilisez un convertisseur vidéo pour transformer les films 4K de votre **ANAFI** en un format plus léger.

A propos de la batterie intelligente

La batterie intelligente d'**ANAFI** est préinstallée sur votre drone. Réinstallez-la toujours de la même manière et n'essayez jamais de l'installer à l'envers : cela pourrait causer des dommages électriques irréparables à votre batterie, à votre drone, ou aux deux. Comme vous l'apprendrez en lisant ce guide, la batterie d'**ANAFI** est tellement intelligente qu'elle entre en hibernation si vous ne l'utilisez pas pendant 10 jours d'affilée. Cela signifie également que vous devrez la réveiller et la charger complètement avant votre premier vol avec **ANAFI**.

A propos de la fonction Auto-RTH (« return home » : retour au point de décollage)

Par conception, quand **ANAFI** est synchronisé aux satellites GPS et Glonass et lorsque sa batterie arrive en fin de charge, votre drone tentera toujours de rejoindre son point de décollage le plus récent, à une altitude

minimale configurable grâce à **FreeFlight 6** (entre 20 mètres et 100 mètres) et fixée par défaut à 30 mètres au-dessus de ce point zéro.

Pour cette raison, Parrot recommande aux pilotes d'**ANAFI** la plus grande prudence lorsqu'ils s'éloignent du point de décollage de leur drone (par exemple pour suivre **ANAFI**). Dans de tels cas, les pilotes devront annuler l'auto-RTH sur l'alerte orange apparaissant sur l'écran de leur smartphone une minute avant le déclenchement de ce retour automatique ; ils devront aussi piloter **ANAFI** en restant attentifs au niveau de charge de la batterie, jusqu'à l'atterrissage.

A propos des terminaux

Dans les pages suivantes, le mot "*terminal*" fait référence au smartphone, iOS ou Android, sur lequel l'application **FreeFlight 6** est installée.

A propos des Parrot Cockpitglasses 3

Les lunettes **Parrot Cockpitglasses 3** sont utilisées pour un vol en immersion grâce à la fonctionnalité FPV de l'application **FreeFlight 6**. Les lunettes **Parrot Cockpitglasses 3** ne doivent pas être exposées directement à la lumière solaire une fois le terminal inséré dans les lunettes **Parrot Cockpitglasses 3**.

A propos des comptes My.Parrot

Parrot vous recommande d'utiliser votre compte My.Parrot (ou d'en créer un si **ANAFI** est votre premier drone Parrot) pour permettre à Parrot de stocker les données de vol de votre **ANAFI**. Le partage de vos données, même anonymement, profite à la communauté, car ces informations nous permettent d'améliorer nos produits. Cela profite également aux utilisateurs identifiables, pour le cas où ils auraient besoin de contacter les équipes de support Parrot.

AVERTISSEMENT

1. **ANAFI** N'EST PAS UN JOUET et ne doit pas être utilisé ou manipulé par un enfant de moins de 14 ans.
2. AVANT D'UTILISER **ANAFI**:
 - (A) LISEZ ATTENTIVEMENT ce guide utilisateur et l'ensemble des informations et de la documentation disponibles sur www.parrot.com, qui sont susceptibles d'être mis à jour à tout moment, sans préavis (ci-après désignés comme « la documentation Parrot »). UNE ATTENTION PARTICULIERE doit être apportée aux paragraphes accompagnés du symbole  ;
 - (B) VERIFIEZ QUE VOUS CONNAISSEZ LA REGLEMENTATION APPLICABLE A L'UTILISATION DE DRONES ET DE LEURS ACCESSOIRES (ci-après désignée comme « la réglementation applicable » ;
 - (C) RAPPELEZ-VOUS QU'**ANAFI** peut vous exposer et exposer les autres à DES DEGATS MATERIELS, DES BLESSURES PHYSIQUES, OU LES DEUX, qui peuvent provoquer des infirmités ou la mort.
3. Sachez que les vidéos et photos utilisées dans la promotion et la publicité des produits de Parrot Drones SAS et de ses filiales ont été conçues et réalisées par et avec des professionnels et des pilotes de drones expérimentés. EN CAS DE DOUTE CONCERNANT L'UTILISATION DE VOTRE **ANAFI** ET DE SES ACCESSOIRES, REFEREZ-VOUS TOUJOURS A LA VERSION LA PLUS RECENTE DE LA DOCUMENTATION PARROT.
4. DANS LES LIMITES DE LA LEGISLATION APPLICABLE, PARROT DRONES SAS, SES FILIALES ET LEURS DISTRIBUTEURS ET DETAILLANTS RESPECTIFS NE SERONT PAS MIS EN CAUSE POUR DES DEGATS IMPUTABLES, OU LIES, AU NON-RESPECT DE LA DOCUMENTATION OU DE LA REGLEMENTATION APPLICABLE PAR VOUS-MÊME OU N'IMPORTE QUELLE PERSONNE UTILISANT VOTRE **ANAFI**.
5. VOUS NE DEVEZ PAS DIRIGER LES PARROT COCKPITGLASSES 3 VERS LE SOLEIL OU TOUTES AUTRES SOURCES LUMINEUSES. DE GRAVES BLESSURES MATERIELLES ET/OU CORPORELLES NOTAMMENT OCULAIRES PEUVENT SURVENIR SI VOUS DIRIGEZ LES PARROT COCKPITGLASSES 3 VERS LE SOLEIL OU TOUTES AUTRES SOURCES LUMINEUSES
6. CONSULTEZ LE GUIDE DE SECURITE DES VOLS inclus dans le pack **ANAFI FPV**.

CONTENU DE LA BOITE

ANAFI

La boîte de votre **ANAFI** contient :

- un drone **ANAFI**
- une batterie intelligente, préinstallée sur **ANAFI**
- un étui de transport
- un bouchon d'objectif
- un câble de recharge USB-A vers USB-C
- une carte microSD de 16GB, préinstallée dans **ANAFI**
- un adaptateur microSD vers SD
- un **Parrot Skycontroller 3**
- 8 hélices de rechange
- un outil de montage
- un guide de sécurité des vols (*Flight Safety Guide*)
- un guide de démarrage super rapide (*Super Quick Start Guide* ou *SQSG*)
- une carte de réglages Wi-Fi



ANAFI Work

La boîte de votre ANAFI Work contient :

- un drone ANAFI
- une batterie intelligente, préinstallée sur ANAFI
- 3 batteries supplémentaires
- un an d'accès à **Pix4Dmodel**
- un sac à bandoulière
- un bouchon d'objectif
- 5 câbles de recharge USB-A vers USB-C
- un chargeur USB multiports
- une carte microSD de 16GB, préinstallée dans ANAFI
- un adaptateur microSD vers SD
- un **Parrot Skycontroller 3**
- 8 hélices de rechange
- un outil de montage
- un guide de sécurité des vols (*Flight Safety Guide*)
- un guide de démarrage super rapide (*Super Quick Start Guide* ou *SQSG*)
- une carte de réglages Wi-Fi



Shareable 3D models from
drone images



ANAFI Extended

La boîte de votre **ANAFI** Extended contient :

- un drone **ANAFI**
- une batterie intelligente, préinstallée sur **ANAFI**
- 2 batteries supplémentaires
- un sac à bandoulière
- un bouchon d'objectif
- 3 câbles de recharge USB-A vers USB-C
- une carte microSD de 16GB, préinstallée dans **ANAFI**
- un adaptateur microSD vers SD
- un **Parrot Skycontroller 3**
- 8 hélices de rechange
- un outil de montage
- un guide de sécurité des vols (*Flight Safety Guide*)
- un guide de démarrage super rapide (*Super Quick Start Guide* ou *SQSG*)
- une carte de réglages Wi-Fi



SPECIFICATIONS TECHNIQUES D'ANAFI

DRONE :

- Taille plié : 244x67x65mm
- Taille déplié : 175x240x65mm
- Poids : 320g
- Portée maximale : 4 km avec le Skycontroller 3
- Temps de vol maximal : 25 min
- Vitesse horizontale maximale : 55 km/h
- Vitesse ascensionnelle maximale : 4 m/s
- Résistance au vent maximale : 50 km/h
- Plafond de service : 4 500m (niveau de la mer)
- Températures limites d'utilisation : -10°C à 40°C

CAPTEURS DU DRONE:

- Positionnement satellite : GPS et GLONASS
- Baromètre & magnétomètre
- Caméra verticale et capteur à ultra-sons
- 2 centrales inertielle 6 axes (vol et caméra) :
 - 2 accéléromètres 3-axes
 - 2 gyroscopes 3-axes

BATTERIE INTELLIGENTE

- Type : Lithium polymère haute densité (2 cellules)
- Capacité: 2,700mAh
- Temps de vol par charge : 25min
- Port de recharge : USB-C
- Poids : 126g
- Voltage : 7.6V
- Puissance de chargement maximale : 24W

CONTROLEUR

- Taille plié : 94x152x72mm
- Taille déplié : 153x152x116mm
- Poids : 386g
- Système de transmission : Wi-Fi 802.11a/b/g/n
- Fréquences d'utilisation : 2.4GHz - 5.8GHz
- Portée maximale : 4km
- Résolution flux vidéo direct : 720p (HD) 1280x720
- Capacité de la batterie : 2,500mAh 3.6V
- Terminaux mobiles supportés : écrans jusqu'à 6,2"
- Ports USB : USB-C (recharge), USB-A (connexion)

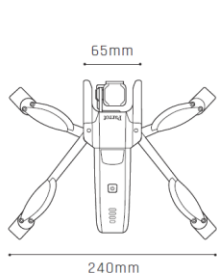

SYSTEME D'IMAGERIE

- Capteur : 1/2.4" CMOS
- Optique LD-ASPH (asphérique faible dispersion) :
 - Ouverture : f/2.4
 - Focale équivalente 35mm : 23mm
 - Profondeur de champ : 1.5m à ∞
- Vitesse de l'obturateur électronique : 1 à 1/10000s
- Gamme ISO : 100 à 3200
- Résolutions vidéo :
 - DCI 4K (cinéma) 4096x2160 24ips
 - 2160p (4K UHD) 3840x2160 24/25/30ips
 - 1520p (2.7K) 2704x1520 24/25/30ips
 - 1080p (FHD) 1920x1080 24/25/30/48/50/60ips
 - 720p (HD) 1280x720 96/100/120ips
- Champ de vision horizontal vidéo (CVH) : 69°
- Bande passante vidéo maximale : 100 Mbps
- Format des vidéos : MP4 (H.264)
- Zoom digital :
 - Sans perte : jusqu'à x2.8 (FHD), jusqu'à x1.9 (2.7K), jusqu'à x1.4 (4K UHD)
 - Standard : jusqu'à x3 (toutes résolutions)
- HDR : vidéos 4K UHD, 2.7K et 1080p, photos JPEG
- Résolutions photo :
 - Elargie (JPEG & DNG) : 21MP (5344x4016) / 4:3 / 84° CVH
 - Rectilinéaire (JPEG) : 16MP (4608x3456) / 4:3 / 75.5° CVH
- Modes photo :
 - Simple, Rafale, Bracketing, Retardateur et Panorama (5 formats)

STABILISATION D'IMAGE

- Stabilisation 3 axes hybride :
 - Mécanique : 2 axes (roulis & tangage)
 - Electronique (EIS): 3 axes (roulis, tangage & lacet)
- Orientation nacelle : -90° à +90° (du nadir au zénith)



CONTENU DE LA BOITE ANAFI FPV

ANAFI FPV

La boîte de votre **ANAFI** FPV contient :

- un drone **ANAFI**
- une batterie intelligente, préinstallée sur **ANAFI**
- un sac à dos
- un bouchon d'objectif
- 1 câble de recharge USB-A vers USB-C
- une carte microSD de 16GB, préinstallée dans **ANAFI**
- un adaptateur microSD vers SD
- un **Parrot Skycontroller 3**
- une paire de lunettes **Parrot Cockpitglasses 3**
- 8 hélices de rechange
- un outil de montage
- un guide de sécurité des vols (*Flight Safety Guide*)
- un guide de démarrage super rapide (*Super Quick Start Guide* ou *SQSG*)



SPECIFICATIONS TECHNIQUES D'ANAFI FPV

ANAFI FPV

- Poids : 315g
- Distance de transmission maximale : 4 km avec le
- Parrot Skycontroller 3
- Temps de vol maximal : 26min
- Vitesse horizontale maximale : 55 km/h
- Vitesse verticale maximale : 14,5 km/h
- Résistance au vent maximale : 50 km/h
- Altitude maximale d'utilisation : 4 500m au-dessus du niveau de la mer
- Température de fonctionnement : de -10°C à 40°C

DIMENSIONS

- Replié : 218x69x64mm
- Déplié : 241x315x64mm

CAPTEURS

- GNSS: GPS + GLONASS
- Baromètre et magnétomètre
- Caméra verticale et capteur à ultra-sons
- 2x6-axis IMU
- Accéléromètre 2x3-axes
- Gyroscope 2x3-axes

SYSTÈME D'IMAGERIE

- Taille plié : 94x152x72mm
- Taille déplié : 153x152x116mm
- Poids : 386g
- Système de transmission : Wi-Fi 802.11a/b/g/n
- Fréquences d'utilisation : 2,4GHz - 5,8GHz
- Portée maximale : 4km
- Résolution flux vidéo direct : 720p (HD) 1280x720
- Capacité de la batterie : 2 500mAh 3,6V
- Terminaux mobiles supportés : écrans jusqu'à 6,2"
- Ports USB : USB-C (recharge), USB-A (connexion)

LENTILLE LD-ASPH

- Ouverture f/2.4
- Profondeur de focale : 26mm (équivalent 35mm)
- Profondeur de champ : 1.5m jusqu'à l'infini

ZOOM DIGITAL

- Sans perte : jusqu'à x2.8 (FHD), jusqu'à x1.9 (2.7K), jusqu'à x1.4 (4K UHD)
- Standard : jusqu'à x3 (toutes résolutions)

RÉSOLUTION DES PHOTOS

- Grand angle : 21MP (5344x4016) / 4:3 / 84° HFOV
- Rectiligne : 16MP (4608x3456) / 4:3 / HFOV 75,5°

RÉSOLUTION VIDÉO

- 4K Cinéma (4096x2160 24fps)
- 4K UHD (3840x2160 24/25/30fps)
- FHD (1920x1080 24/25/30/48/50/60fps)
- HD (1280x720 48/50/60fps)
- HFOV vidéo : 69°

PARROT SKYCONTROLLER 3

- Taille plié : 94x152x72mm
- Taille déplié : 153x152x116mm
- Poids : 386 g
- Système de transmission : Wi-Fi 802.11a/b/g/n
- Fréquence de fonctionnement : 2,4 - 5,8 GHz
- Distance de transmission max. : 4km
- Résolution du retour vidéo : HD 720p
- Capacité de la batterie : 2 500 mAh 3,6V
- Autonomie de la batterie : 2h30 (Android) / 5h30 (iOS)
- Appareils mobiles compatibles: Taille d'écran jusqu'à 10"
- Ports USB: USB-C (Charge), USB-A (Connexion)

PARROT COCKPITGLASSES 3

- Replié : 96x175x120mm
- Déplié : 94x179x41mm
- Poids : 213g

SAC À DOS

- Taille : 375x235x120mm
- Contenance : 11L
- Poids : 527g

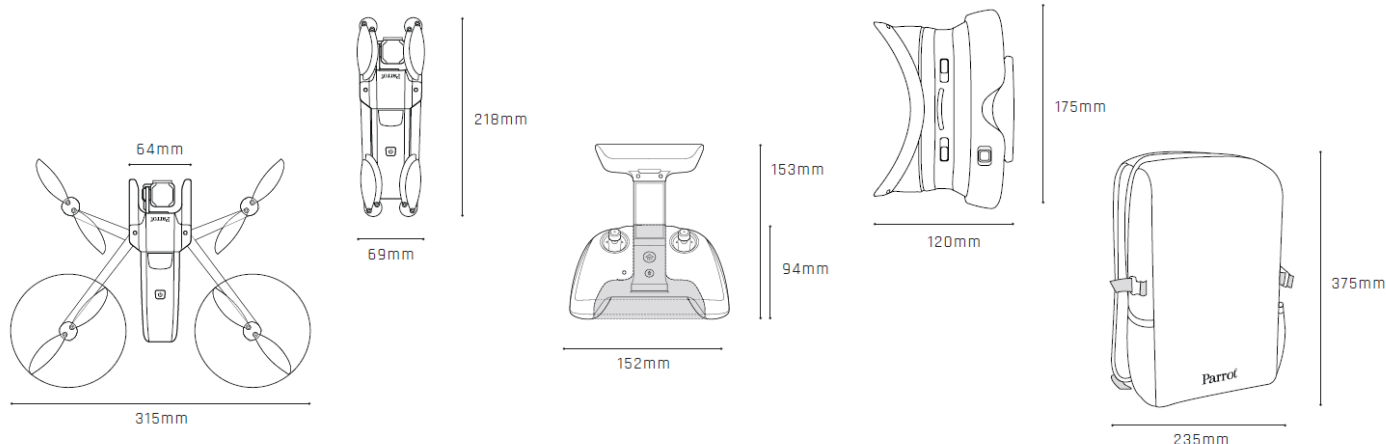

PRESENTATION D'ANAFI

Prêt à ranger ou à transporter

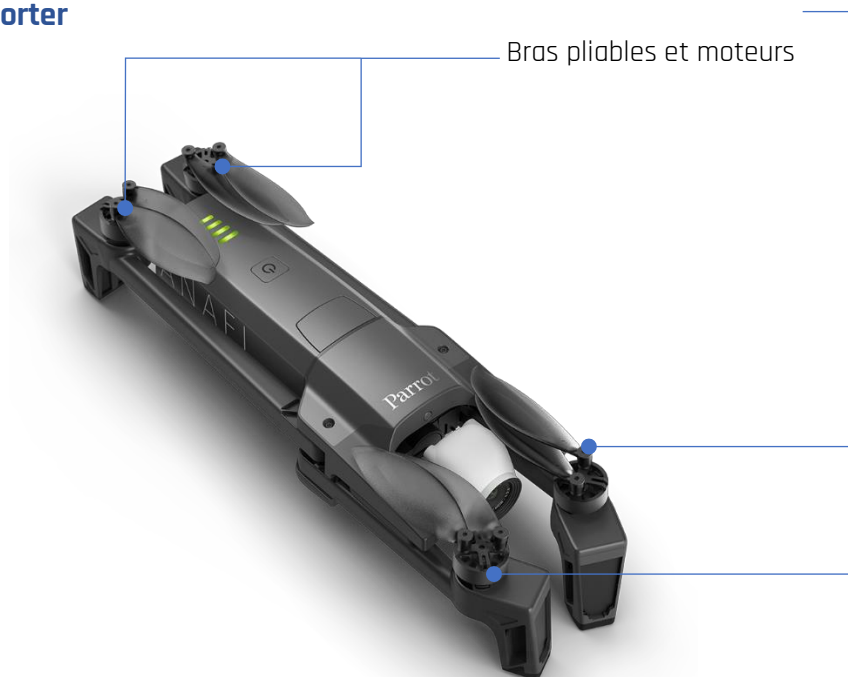

Prêt à voler

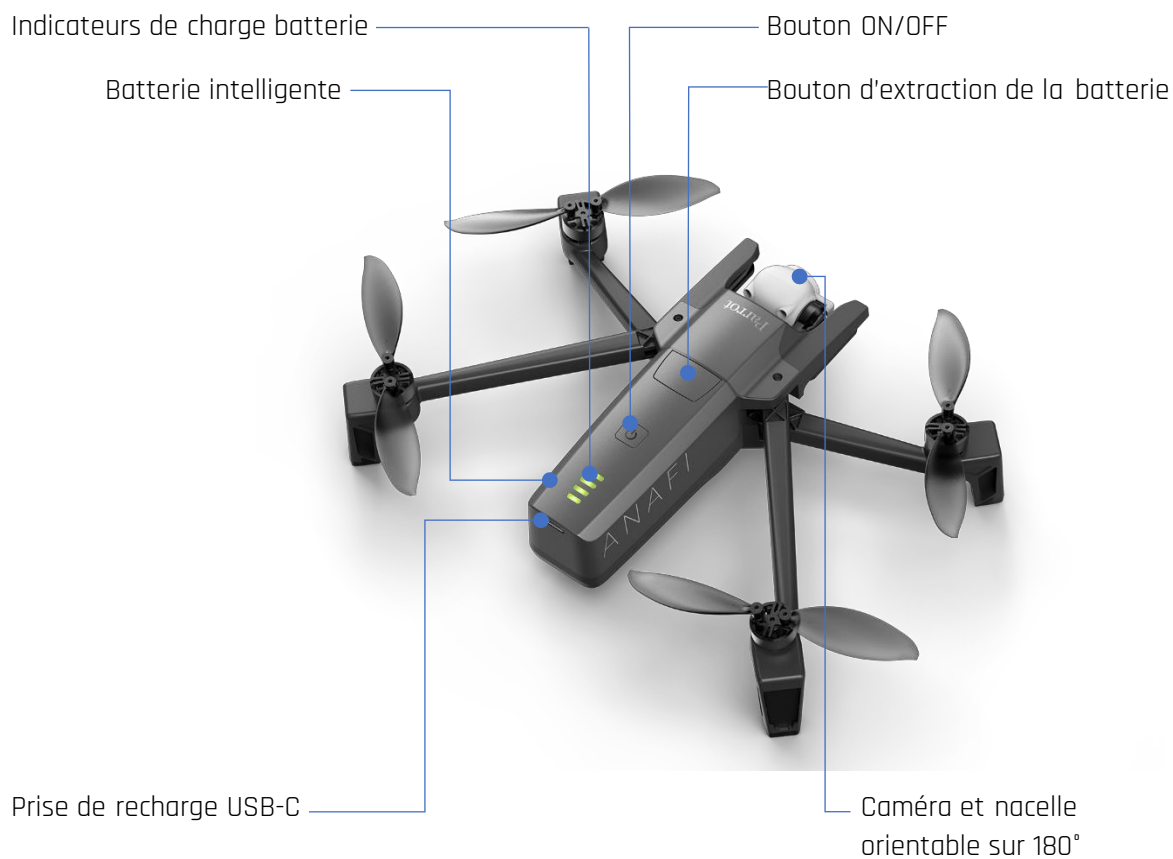

PRESENTATION DU PARROT SKYCONTROLLER 3

Prêt à ranger ou à transporter

Joystick gauche

Joystick droit



Bras pliable, interrupteur et porte-smartphone

Prêt à piloter

Diode témoin de statut

Antenne Wi-Fi



Bouton RTH (retour point de départ)

Bouton décollage/atterrissage

Contrôle de la caméra et de la nacelle

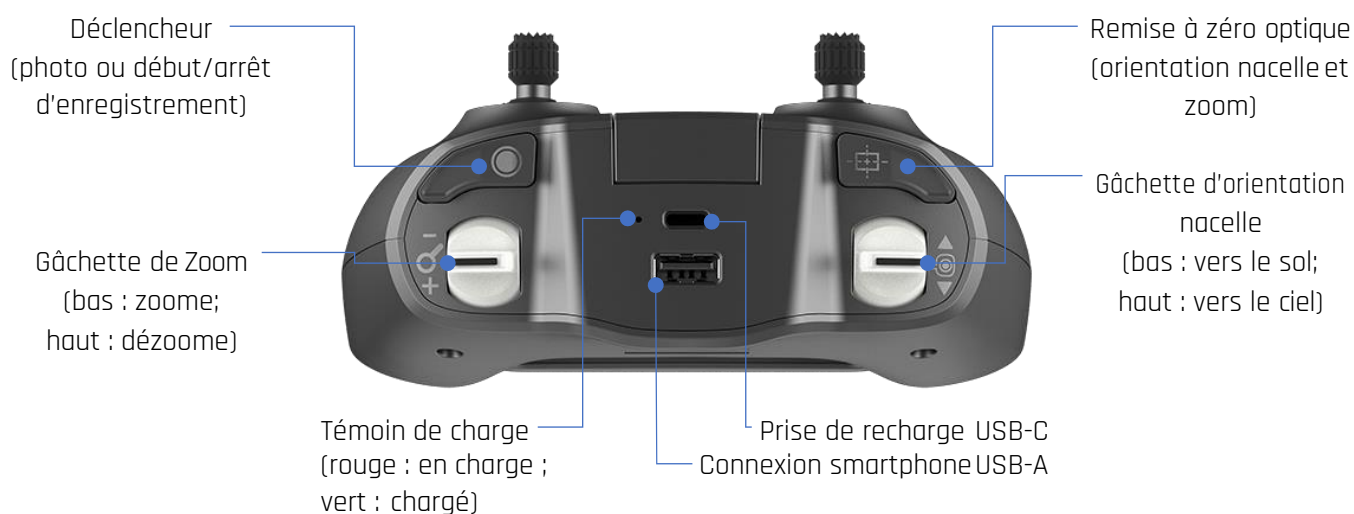

Code couleur de la diode témoin de statut

Quand **le Parrot Skycontroller 3** est sous tension, sa diode témoin de statut vous offre une indication visuelle instantanée :

- vert clignotant :
 - bleu clair et bleu foncé alternés :
 - bleu clair clignotant :
 - bleu foncé fixe :
 - violet et bleu foncé alternés :
 - rouge et autre couleur alternés :
- mise à jour du **Skycontroller 3** en cours ;
 - en cours de connexion à **ANAFI** ;
 - aucun drone configuré ou clé WPA erronée ;
 - connecté à **ANAFI** ;
 - vol autonome en cours ;
 - alerte batterie en fin de charge (**ANAFI**, **Skycontroller 3** ou les deux) ou alerte RTH (retour au point de départ).

PRESENTATION DES PARROT COCKPITGLASSES 3

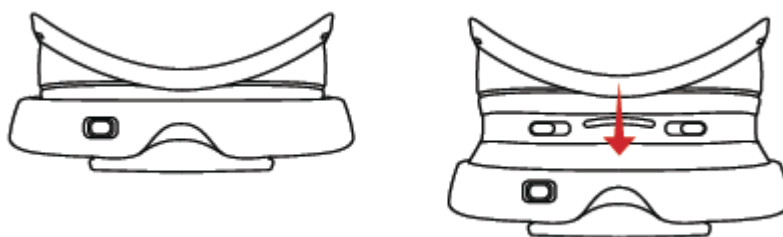

Parrot Cockpitglasses 3: Prêt à ranger et Prêt à piloter

Connectez le câble USB entre le terminal et le **Parrot Skycontroller 3**.

Lancez le mode FPV en touchant la tuile FPV.

Dépliez les **Parrot Cockpitglasses 3** dans leur position « Prêt à piloter ».

Ouvrez le clapet amovible situé à l'avant des **Parrot Cockpitglasses 3**.

Placez votre terminal sur le point central de hauteur et de longueur des **Parrot Cockpitglasses 3**.

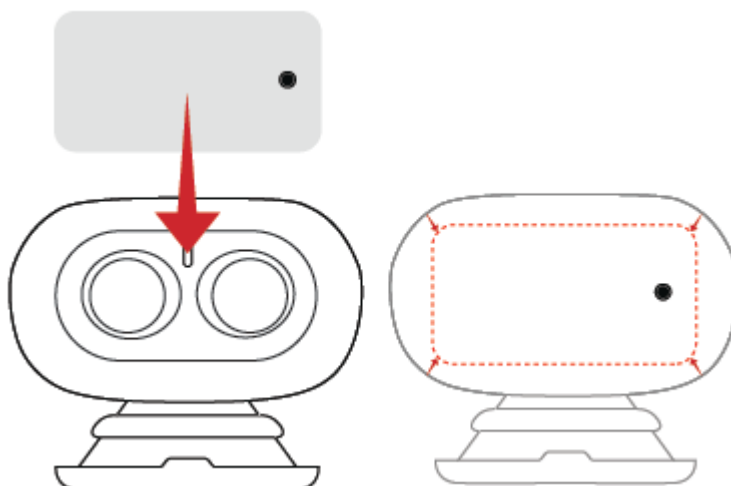

Refermez le clapet amovible et ajustez la distance entre les lentilles par rapport à votre vue comme suit :

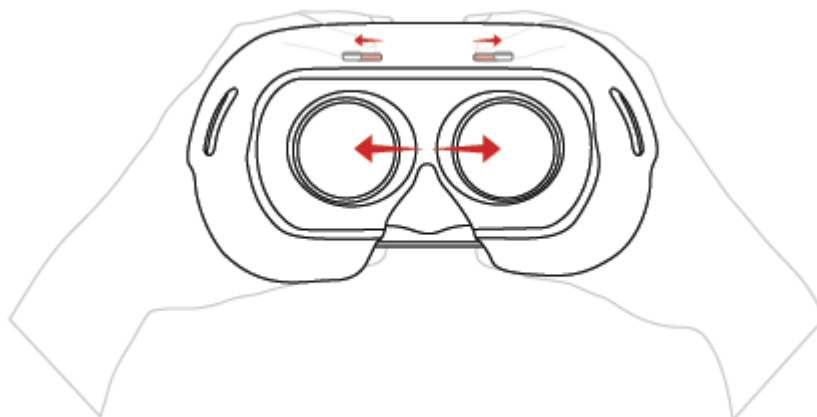

1. Il est important de noter que la taille maximale du terminal à utiliser avec les lunettes **Parrot Cockpitglasses 3** est de 6.5 pouces (6.5").
2. Ajustez la bandoulière des **Parrot Cockpitglasses 3** avant de les mettre pour effectuer un vol en toute sécurité.
3. Assurez-vous que les lentilles sont situées à votre hauteur d'yeux en réglant la position des **Parrot Cockpitglasses 3** sur votre nez.
4. VOUS NE DEVEZ PAS DIRIGER LES **PARROT COCKPITGLASSES 3** VERS LE SOLEIL OU TOUTE AUTRE SOURCE LUMINEUSE. DE GRAVES BLESSURES MATERIELLES ET/OU CORPORELLES NOTAMMENT OCULAIRES PEUVENT SURVENIR SI VOUS DIRIGEZ LES **PARROT COCKPITGLASSES 3** VERS LE SOLEIL OU TOUTE AUTRE SOURCE LUMINEUSE.

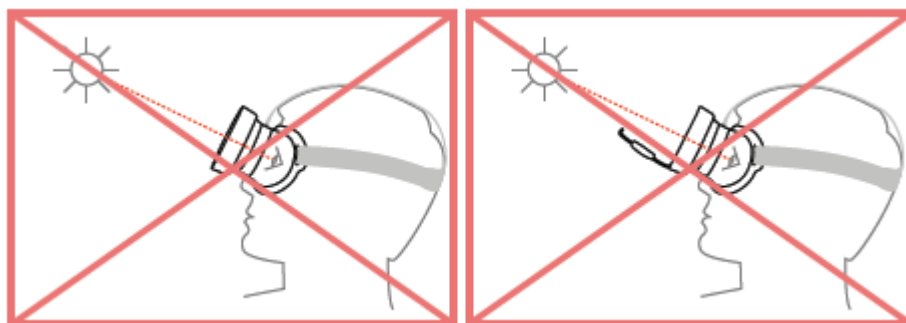

Équipement

- Vérifiez que vous avez téléchargé la dernière version de **FreeFlight 6** et vérifiez que votre **Parrot Skycontroller 3** et votre **ANAFI** ont été mis à jour avec les plus récentes versions de leurs logiciels.
- Pour bénéficier de l'expérience **ANAFI** totale, vérifiez que vous disposez d'un câble USB qui vous permette de connecter votre **Parrot Skycontroller 3** à votre terminal.
- Vérifiez qu'**ANAFI** est équipé avec une carte microSD disposant d'assez de mémoire libre.
- Vérifiez que les quatre bras d'**ANAFI** sont dépliés.
- Vérifiez que ses hélices sont propres, intactes et libres de tout obstacle.
- Vérifiez que les batteries de votre **ANAFI** et de votre **Parrot Skycontroller 3** sont complètement chargées.
- Vérifiez que la batterie d'**ANAFI** est solidement arrimée au corps du drone.
- Vérifiez que vous avez enlevé le bouchon d'objectif de la caméra d' **ANAFI**.
- Vérifiez que l'objectif d' **ANAFI** est propre - si vous devez le nettoyer, tenez la nacelle entre deux doigts pour éviter d'appliquer une pression sur les mécanismes de la caméra en touchant l'optique, et essuyez l'objectif doucement avec un chiffon microfibre.

Réglementation

- Vérifiez que vous avez le droit d'utiliser **ANAFI** dans le secteur où vous souhaitez le faire voler.
- Assurez-vous que ce secteur n'est soumis à aucune restriction concernant l'utilisation de fréquences Wi-Fi.

Conditions de vol

- Vérifiez que votre zone de vol est sûre et dégagée.
- Ne faites pas voler **ANAFI** la nuit.
- Ne faites pas voler **ANAFI** au-dessus de zones urbaines, ni aux alentours d'aéroports, de gares, de centrales électriques, de réserves nationales ou d'autres espaces aériens protégés.
- Vérifiez la météo : ne faites pas voler **ANAFI** sous la pluie, dans le brouillard, sous la neige, ou par un vent dépassant 14 m/s ou 50 km/h.
- Compte tenu du mode de fonctionnement de la caméra verticale et du capteur d'ultrasons d' **ANAFI**, Parrot vous déconseille de faire voler **ANAFI** au-dessus de l'eau ou d'autres surfaces réfléchissantes (miroirs, verre, etc.).

POUR COMMENCER

1. Chargez la batterie avec le câble USB-A vers USB-C joint et un adaptateur secteur (non fourni, sauf pour **ANAFI Work**). Le temps de charge de la batterie dépend de la capacité de l'adaptateur. Référez-vous à la section "*Chargement de la batterie*" de ce guide pour davantage d'informations. Parrot vous recommande de toujours charger votre batterie complètement avant de faire voler **ANAFI**.
2. Si vous souhaitez l'utiliser pour bénéficier de l'expérience **ANAFI** totale, chargez le **Parrot Skycontroller 3**.
3. Vérifiez que votre zone de vol est sûre et dégagée.
4. Pour mettre le drone sous tension, posez-le sur une surface horizontale et plane, puis pressez le bouton ON/OFF.
5.
 - a) Si vous utilisez le **Parrot Skycontroller 3**, déployez son bras central pour le mettre sous tension, attendez la lumière bleu foncé fixe et connectez votre terminal au contrôleur grâce à un câble USB adapté. Pour l'expérience de vol la plus complète, Parrot vous recommande de toujours faire voler **ANAFI** avec le **Parrot Skycontroller 3** et un terminal.
 - b) Si vous souhaitez vous passer de contrôleur, connectez votre terminal au réseau Wi-Fi d'**ANAFI** à l'aide de la carte de réglages Wi-Fi située dans l'étui de transport du drone - nom du réseau : Anafi-xxxxx. Le mot de passe est également inclus dans l'étui de transport du drone.
6. L'application **FreeFlight 6** démarre automatiquement sur votre terminal et le connecte à **ANAFI** et au **Parrot Skycontroller 3**.
7. Vérifiez si des mises à jour sont disponibles et installez-les, le cas échéant.
8. Calibrez votre **ANAFI**, votre **Parrot Skycontroller 3**, ou les deux, en suivant les instructions sur l'écran de votre terminal.
9. Si vous utilisez les lunettes **Parrot Cockpitglasses 3** en mode FPV :
 - a) déployez les lunettes en tirant avec précaution depuis la partie arrière, puis ouvrez la partie plastique amovible disposée à l'avant des lunettes,
 - b) lancez le mode FPV depuis l'application **FreeFlight 6** en touchant le cartouche « **FPV** »,
 - c) installez le terminal dans les lunettes, ajustez le terminal pour que la bande noire séparant les deux écrans du terminal soit alignée avec la partie verticale de séparation des lunettes **Parrot Cockpitglasses 3**, et refermez la partie amovible avant.
10. Vérifiez de nouveau que votre zone de vol est sûre et dégagée, et que personne (passant, animal) ne s'est approché ou ne s'approche d'**ANAFI**.
11. Restez à au moins 2 mètres du drone, appuyez sur le bouton  et profitez de votre vol !

DECOLLER

Décollage classique

Posez **ANAFI** sur une surface plane, régulière et dégagée.

Mettez-le sous tension, reculez-vous d'au moins 2 mètres et vérifiez que les alentours du drone sont complètement dégagés.

Appuyez sur le bouton  du **Parrot Skycontroller 3**, ou activez le décollage directement sur l'écran de votre terminal grâce à la boîte verte libellée "DECOLLAGE".

ANAFI décolle et se stabilise à environ un mètre du sol, en attente des commandes du pilote.

Décollage lancé

 Soyez spécialement prudent quand vous réalisez un décollage lancé d'**ANAFI**. Cette procédure est sans danger, sous réserve que vous ne soyez ni distrait, ni déstabilisé par un évènement extérieur avec un drone sous tension dans la main : concentrez-vous sur ce que vous faites, mais restez toujours conscient de votre environnement.

Lors du premier lancement de **FreeFlight 6**, à partir de la version 6.2, un tutoriel décollage lancé vous rappelle la procédure suivante. Vous pouvez activer le décollage lancé à partir de ce tutoriel.

Vous pouvez également activer l'option décollage lancé à partir du menu « *Interface* » des « *PREFERENCES* » de **FreeFlight 6** (pour plus de détails, référez-vous à la section « *PREFERENCES - Interface* » de ce guide).

Mettez **ANAFI** sous tension et placez le drone dans la paume de votre main. Sur l'écran de votre terminal, la boîte verte « DECOLLAGE » est remplacée par une boîte bleue « DECOLLAGE LANCE ».



ANAFI : écran décollage lancé

















Appuyez sur le bouton  du **Parrot Skycontroller 3**, ou activez le décollage directement sur l'écran de votre terminal grâce à la boîte bleue "DECOLLAGE LANCE". Les moteurs et les pales du drone commencent à tourner lentement et l'écran de votre terminal affiche une animation confirmant l'activation du décollage lancé.

Donnez une impulsion brève et brusque à **ANAFI**, vers le haut et vers l'avant.

ANAFI s'envole. Le drone se stabilise et attend les commandes du pilote.

VOLER

Dans le mode Standard, les commandes sont les suivantes :

Joystick gauche (mode par défaut)		Joystick droit (mode par défaut)	
	 Monter		 Avancer
	 Descendre		 Reculer
	 Tourner à droite		 Glissade vers la droite
	 Tourner à gauche		 Glissade vers la gauche

Cependant, il est également possible:

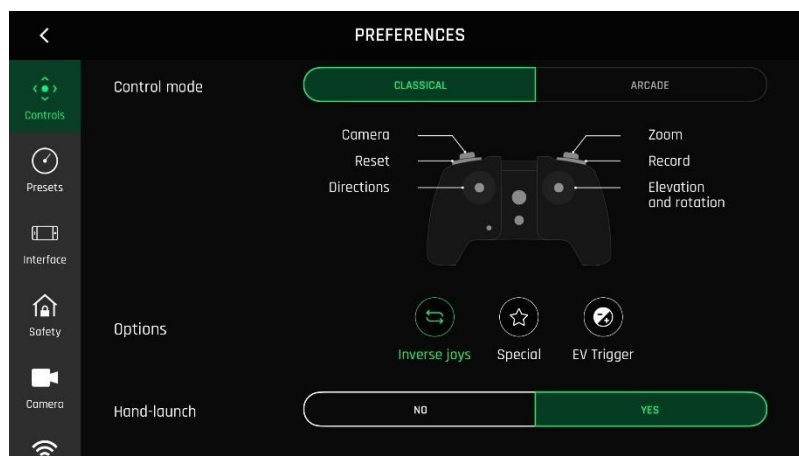

- de modifier l'action des joysticks par l'intermédiaire des préférences de contrôle (référez-vous au paragraphe « PREFERENCES - Contrôles » de ce guide).



Inversion des joysticks en sélectionnant l'option

- d'utiliser le style de pilotage Arcade (seulement si ANAFI a déjà décollé) qui utilise un mapping différent (référez-vous au paragraphe « Contrôles - Mode Arcade » de ce guide).

RETOUR AU POINT DE DECOLLAGE

Pour ramener **ANAFI** à son point de décollage, appuyez sur le bouton  du **Parrot Skycontroller 3**, ou activez l'icône  sur l'écran de votre terminal.

ANAFI monte à 30 mètres au-dessus de son point de décollage - ou à l'altitude que vous avez fixée, par le biais de **FreeFlight 6**, entre 20 et 100 mètres - et revient à la verticale de son point de départ.

Référez-vous à la section « PREFERENCE - Sécurité » de ce guide pour les instructions sur la configuration de l'altitude du retour au point de décollage.

En mode Follow Me (achat intégré à l'application **FreeFlight 6**), quand le bouton (ou l'icône)  est activé, **ANAFI** rejoint la position du pilote.

Point de décollage précis (precise home)

Quand les conditions de vol sont optimales au décollage, **ANAFI** peut se fixer un point de décollage précis (*Precise Home*), grâce à sa caméra verticale. Dans ce cas, un message apparaît sur l'écran de **FreeFlight 6**, confirmant que ce *Precise Home* a été défini et l'icône qui symbolise ce point, représentant une maison, se colore en vert sur la Minimap de l'application.

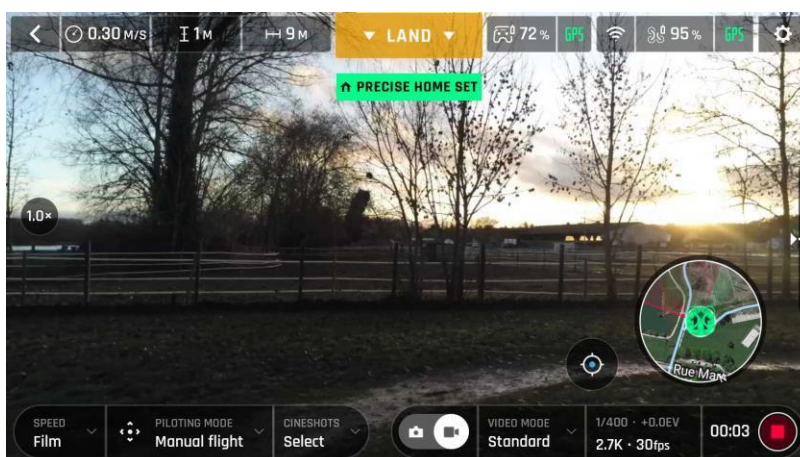

Message "Precise Home Définie"

SMART RTH (RETOUR INTELLIGENT AU POINT DE DECOLLAGE)

ANAFI dispose d'une fonction « *Smart RTH* » : prenant en compte son altitude et la distance qui le sépare de son point de décollage, le drone calcule en temps réel l'énergie dont il a besoin pour rejoindre son point de départ. Quand sa batterie atteint le seuil critique, **FreeFlight 6** vous informe qu'**ANAFI** va entrer en mode RTH (*Return Home* ou retour au point de décollage) automatique.

Si vous avez confiance en votre capacité à ramener vous-même **ANAFI** à son point de décollage ou si vous souhaitez le faire atterrir à un endroit différent, vous pouvez désactiver le RTH automatique directement sur le bandeau d'alerte apparu sur votre écran.

ATTERRIR

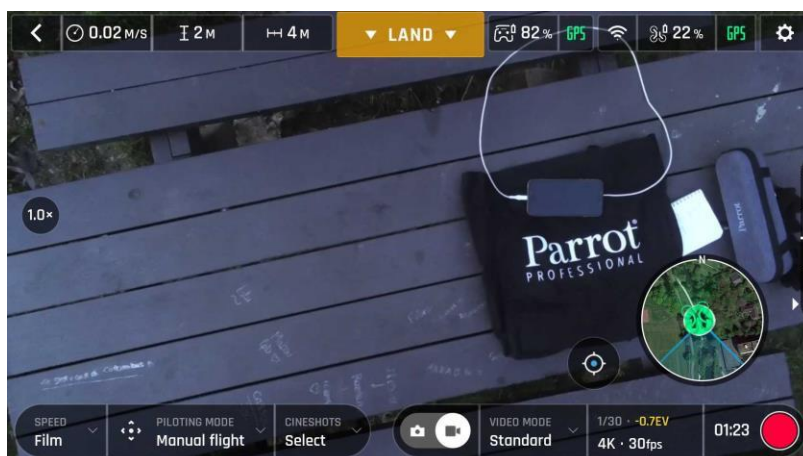

Préparation à l'atterrissage

Amenez **ANAFI** à la verticale d'une surface plane, régulière et dégagée, puis appuyez sur le bouton  du **Parrot Skycontroller 3**, ou activez la commande "ATTERRISSAGE" directement sur l'écran de votre terminal.

ANAFI se pose.

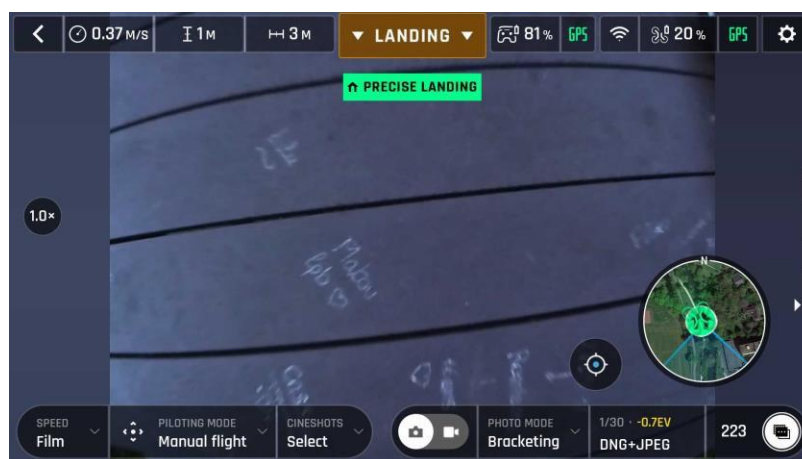

Atterrissage précis

BATTERIE INTELLIGENTE LIPO

La batterie intelligente d'**ANAFI** est préinstallée sur le drone et elle devra toujours être réinstallée de la même manière, avec les diodes et le bouton ON/OFF vers le haut, afin d'éviter d'endommager définitivement votre batterie, votre drone, ou les deux.

Cette batterie peut être chargée qu'elle soit installée sur **ANAFI**, ou non. Cependant, vous devrez la retirer du drone pour accéder à votre carte microSD. Référez-vous à la section « Récupérer les médias » de ce guide pour de plus amples informations.

- ⚠ Lorsque vous manipulez **ANAFI**, n'appliquez jamais de pression sur la caméra ou la nacelle du drone - ses composants les plus sensibles - et évitez de les toucher. Les instructions suivantes vous permettront de manipuler votre drone et votre batterie en toute sécurité pour votre matériel.

Retrait de la batterie

Pour retirer la batterie intelligente du drone, déployez les bras arrière d' **ANAFI**. Posez le drone sur une surface plane et régulière (comme une table) et appuyez avec votre pouce sur le bouton-poussoir qui connecte la batterie au corps du drone. Glissez doucement votre pouce et la batterie vers l'arrière d'**ANAFI**. Quand le crochet du bouton-poussoir est désengagé du corps du drone, vous pouvez retirer la batterie d'**ANAFI**.



ANAFI ; retrait de la batterie

Installation de la batterie

Pour réinstaller la batterie intelligente sur le drone, déployez les bras arrière d'**ANAFI**. Posez le drone sur une surface plane et régulière (comme une table) et positionnez les trois crochets de la batterie dans les encoches correspondantes du corps du drone. Posez votre majeur sur le logo Parrot d'**ANAFI** et votre pouce sur l'arrière de la batterie. Resserrez vos doigts jusqu'à ce que vous sentiez le clic de la batterie dans le corps du drone. Vous êtes prêt !



ANAFI : installation de la batterie

Recharge de la batterie

Pour recharger la batterie LiPo intelligente d'**ANAFI**, utilisez le câble USB-A vers USB-C fourni pour relier la batterie à une source de courant. Ce câble, particulièrement pratique, vous permet de recharger votre batterie grâce à :

- une prise murale, par le biais d'un adaptateur secteur (non fourni, sauf pour **ANAFI Work**) ;
- le port USB-A d'un ordinateur portable ou de bureau ;
- le port USB-A d'une batterie externe.

A titre indicatif, voici les temps de recharge complète de la batterie, en fonction des sources d'énergie (à 20°C) :

- adaptateur secteur (5V - 3A) : entre 150 et 210 minutes ;
- port USB-A de batterie externe ou d'ordinateur : entre 270 et 320 minutes.

La batterie intelligente d'**ANAFI** peut également être rechargée grâce à un adaptateur ou un chargeur Power Delivery (standard USB-PD), avec un câble USB-C vers USB-C (non fourni). Dans cette configuration, le temps de recharge complète de la batterie peut être ramené à 105 minutes.

- ⚠ A propos des batteries externes USB-PD : Parrot ne recommande pas aux utilisateurs d'**ANAFI** d'acquérir une batterie externe USB-PD, car toutes ne sont pas compatibles avec les batteries d'**ANAFI**. En effet, compte tenu de la nature de la technologie USB-C, certaines batteries externes USB-PD se rechargent sur la batterie intelligente d'**ANAFI**, plutôt que l'inverse.

Quand la batterie d'**ANAFI** est reliée à une source d'énergie et en charge, ses quatre diodes indiquent en temps réel son niveau de charge :

- diode 1 clignotante : la batterie est chargée entre 0 et 25 % ;
- diode 1 fixe et 2 clignotante : la batterie est chargée entre 25 et 50 % ;
- diodes 1 et 2 fixes et 3 clignotante : la batterie est chargée entre 50 et 75 % ;
- diodes 1, 2 et 3 fixes, 4 clignotante : la batterie est chargée entre 75 et 100 % ;
- batterie branchée, toutes diodes éteintes la batterie est complètement rechargée.

De la même manière, quand votre batterie n'est pas installée sur **ANAFI**, vous pouvez vérifier son niveau de charge à n'importe quel moment en appuyant sur le bouton ON/OFF :

- 1 diode s'allume : la batterie est chargée entre 0 et 25 % ;
- 2 diodes s'allument : la batterie est chargée entre 25 et 50 % ;
- 3 diodes s'allument : la batterie est chargée entre 50 et 75 % ;
- 4 diodes s'allument : la batterie est chargée entre 75 et 100 %.

Enfin, la même logique s'applique lorsque la batterie LiPo intelligente est installée sur le drone et qu'**ANAFI** est sous tension. Le nombre de diodes allumées vous permet d'estimer votre temps de vol restant :

- 1 diode est allumée : il reste moins de 6 minutes de temps de vol ;
- 2 diodes sont allumées : il reste entre 6 et 12 minutes de temps de vol ;
- 3 diodes sont allumées : il reste entre 12 et 18 minutes de temps de vol ;
- 4 diodes sont allumées : il reste entre 18 et 25 minutes de temps de vol.

Entretien et sûreté de la batterie

Comme vous pouvez le constater, la batterie intelligente d'**ANAFI** est aussi perfectionnée que n'importe quel autre élément de votre caméra volante 4K HDR.

Son firmware sera régulièrement mis à jour, comme celui du drone et celui du contrôleur, et il comporte une fonction hibernation, conçue pour accroître sa durabilité et faciliter son entretien. Idéalement, lorsqu'une batterie n'est pas utilisée pendant une période prolongée, elle doit être stockée à moitié chargée. Quand elle n'est pas utilisée pendant 10 jours, si elle se trouve au-dessus de ce niveau de charge, la batterie d'intelligente d'**ANAFI** se décharge spontanément jusqu'à 65 %, sur une période de 48h. En d'autres termes, après un maximum de 12 jours de repos, cette batterie entre en hibernation avec un niveau de charge qui ne dépasse jamais 65 %. Quand vous reprendrez votre batterie après 12 jours, vous remarquerez que l'appui sur son bouton n'active plus les diodes témoins. La batterie doit être rechargée pour sortir d'hibernation et retrouver le fonctionnement décrit dans les paragraphes précédents : ce comportement préserve la batterie dans la durée. Parrot vous recommande de toujours recharger votre batterie intelligente complètement avant de faire voler **ANAFI**.

Comme toutes les autres batteries LiPo, la batterie intelligente d'**ANAFI** doit être manipulée, transportée et stockée avec prudence :

- ne laissez jamais une batterie en charge sans surveillance ;
- n'exposez jamais une batterie à des températures extrêmes, chaudes ou froides ;
- ne rechargez jamais une batterie encore chaude (attendre au moins 20 minutes après utilisation) ;
- ne rechargez jamais une batterie endommagée ou gonflée ;
- stockez toujours votre batterie dans un endroit sec et ventilé, à une température voisine de 20°C ;
- transportez toujours votre batterie dans un sac ou un étui ignifugé (sauf si elle est installée sur **ANAFI** : elle peut alors être transportée avec le drone, dans son étui).

Enfin, notez que la batterie intelligente d'**ANAFI** n'acceptera la charge que dans des températures ambiantes comprises entre +10 et +45°C, et que l'utilisation d'**ANAFI** dans un environnement approchant 0°C réduira son temps de vol. Pour minimiser cette chute légère de la capacité de la batterie, conservez votre batterie au chaud aussi longtemps que possible avant un vol dans un environnement froid.

- ⚠ Si le comportement de votre batterie ne correspond pas à celui décrit dans cette section, il faut réinitialiser la batterie : branchez-la à une source de courant, appuyez sur son bouton ON/OFF pendant 15 secondes (quel que soit le comportement de ses diodes), puis relâchez le bouton.

Les diodes de la batterie clignotent rapidement, l'une après l'autre, en alternant lumières vertes et rouges : la réinitialisation est réussie !

RECUPERATION DES VIDEOS ET PHOTOS

Votre **ANAFI** est équipé d'une carte microSD de 16GB qui vous permet d'enregistrer des vidéos et des photos, puis de les transférer facilement sur votre ordinateur. Cette section décrit la procédure d'extraction de la carte microSD, les modalités de récupération des médias et la réinstallation de la carte microSD dans le drone.

Extraction de la carte microSD

Pour extraire la carte microSD d'**ANAFI**, la batterie doit être retirée du drone. Référez-vous à la section « *Retrait de la batterie* » de ce guide pour les détails.

En retirant la batterie du corps du drone, vous découvrez le logement de la carte microSD, qui est protégé par un clapet en métal.

Pour le déverrouiller, posez un doigt sur ce clapet et faites-le glisser vers l'arrière d' **ANAFI** - jusqu'au clic. Soulevez ce clapet pour dégager le logement de la carte microSD et retirer la carte. Une icône représentant un verrou ouvert et une flèche, sur la gauche du logement de la carte microSD, vous confirment le sens d'ouverture du clapet.

Transfert des photos et des vidéos

Utilisez l'adaptateur microSD vers SD fourni pour transférer les vidéos et les photos que vous avez prises avec **ANAFI** vers votre ordinateur. Glissez la carte microSD dans l'adaptateur et utilisez ce dernier comme n'importe quelle autre carte SD : accédez à vos vidéos et vos photos grâce à un lecteur de carte externe ou celui de votre ordinateur. Copiez vos vidéos et photos sur le disque dur de votre ordinateur pour stocker, gérer et modifier vos médias.

- ⚠ La carte microSD de 16GB préinstallée dans **ANAFI** vous permet d'enregistrer environ 20 minutes de vidéo 4K. Pour cette raison, Parrot vous encourage à sauvegarder vos vidéos et photos, puis de vider votre carte microSD de 16GB après chaque vol, afin de toujours disposer d'espace libre sur votre carte pour enregistrer de nouvelles images.

Installer la carte microSD

Pour réinstaller la carte microSD dans son logement, ouvrez le clapet en métal comme vous l'avez fait pour extraire la carte d'**ANAFI**. Placez la carte microSD dans son logement, qui comporte un détrompeur : vérifiez que les contacts en métal de la carte sont dirigés vers le bas et qu'ils touchent les contacts du drone. Le côté le moins large de la carte microSD doit être dirigé vers l'arrière du drone.

Rabattez le clapet sur la carte microSD. Posez un doigt sur le clapet et faites-le glisser vers l'avant d'**ANAFI** - jusqu'au clic. Une icône représentant un verrou fermé et une flèche, sur la droite du logement de la carte microSD, vous confirment le sens de fermeture du clapet.

Cartes microSD compatibles

Référez-vous à la documentation en ligne de Parrot pour trouver une liste régulièrement mise à jour des cartes microSD compatibles avec **ANAFI**.

Récupération directe des photos et vidéos (du drone vers un ordinateur)

Vous pouvez également récupérer vos médias directement depuis **ANAFI**, sans extraire la carte microSD.

Utilisez le câble USB-A vers USB-C fourni pour connecter le drone (USB-C) au port USB-A de votre ordinateur. Allumez **ANAFI**.

ANAFI s'installe comme n'importe quel autre disque externe : copiez vos médias du répertoire DCIM/100MEDIA sur le disque dur de votre ordinateur.

Lorsque vous avez terminé, éjectez **ANAFI** comme n'importe quel autre disque externe.

- ⚠ Quand votre drone est connecté à un ordinateur et sous tension, la batterie d' **ANAFI** se décharge. Cela signifie que vous devrez recharger votre batterie après la récupération de vos médias, même si votre batterie était pleine quand vous avez commencé la procédure.

Galerie FreeFlight 6

Enfin, vous pouvez gérer vos médias et les télécharger de votre **ANAFI** à votre terminal, par le biais de la Galerie de **FreeFlight 6**

Accédez à la Galerie depuis la page d'accueil de **FreeFlight 6**, soit en touchant le cartouche « carte microSD », dans la barre supérieure de l'interface, soit en touchant le cartouche « Galerie », au centre de l'interface.

Comme vous pouvez le constater sur la capture d'écran qui suit, la Galerie **FreeFlight 6** affiche par défaut les médias présents sur la carte microSD. Touchez n'importe quel cartouche vert pour télécharger le média correspondant vers votre smartphone.

Accédez aux médias que vous avez téléchargés sur votre téléphone en touchant le cartouche « Local », dans la partie supérieure de l'interface. Il est également possible de visualiser les médias sans les avoir téléchargés directement depuis la galerie de la carte microSD afin de choisir uniquement les médias que l'on souhaite visualiser et/ou garder en mémoire.

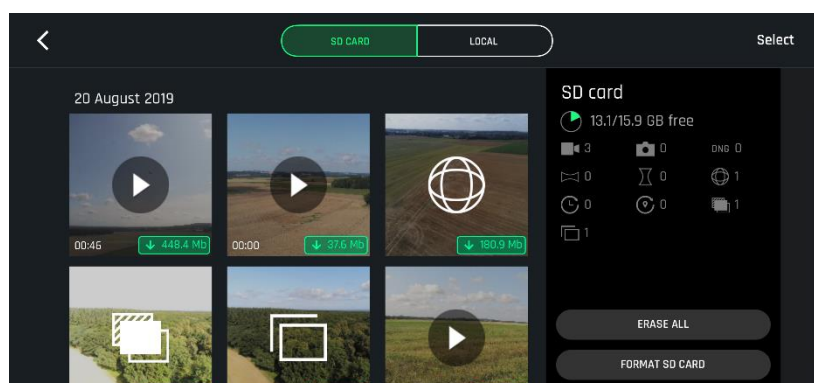

Galerie **FreeFlight 6**

PRESENTATION DE FREEFLIGHT 6

Le HUD (*head-up display* ou « viseur tête haute ») de FreeFlight 6 est l'interface de contrôle principale d'ANAFI.

Il vous permet d'accéder à toutes les fonctions uniques d'ANAFI, par le biais de l'écran de votre terminal, d'un simple mouvement du pouce.

Cette section explore les fonctionnalités de FreeFlight 6, en commençant par la présentation des barres supérieures et inférieures du HUD (pour iOS et Android).

Accédez au HUD en touchant « PILOTER », en bas à droite de la page d'accueil de **FreeFlight 6**.

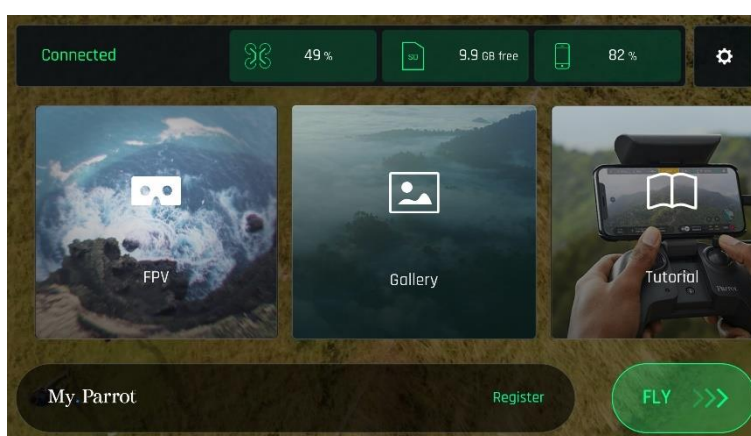

Page d'accueil de **FreeFlight 6**

Présentation du HUD (mode vidéo)

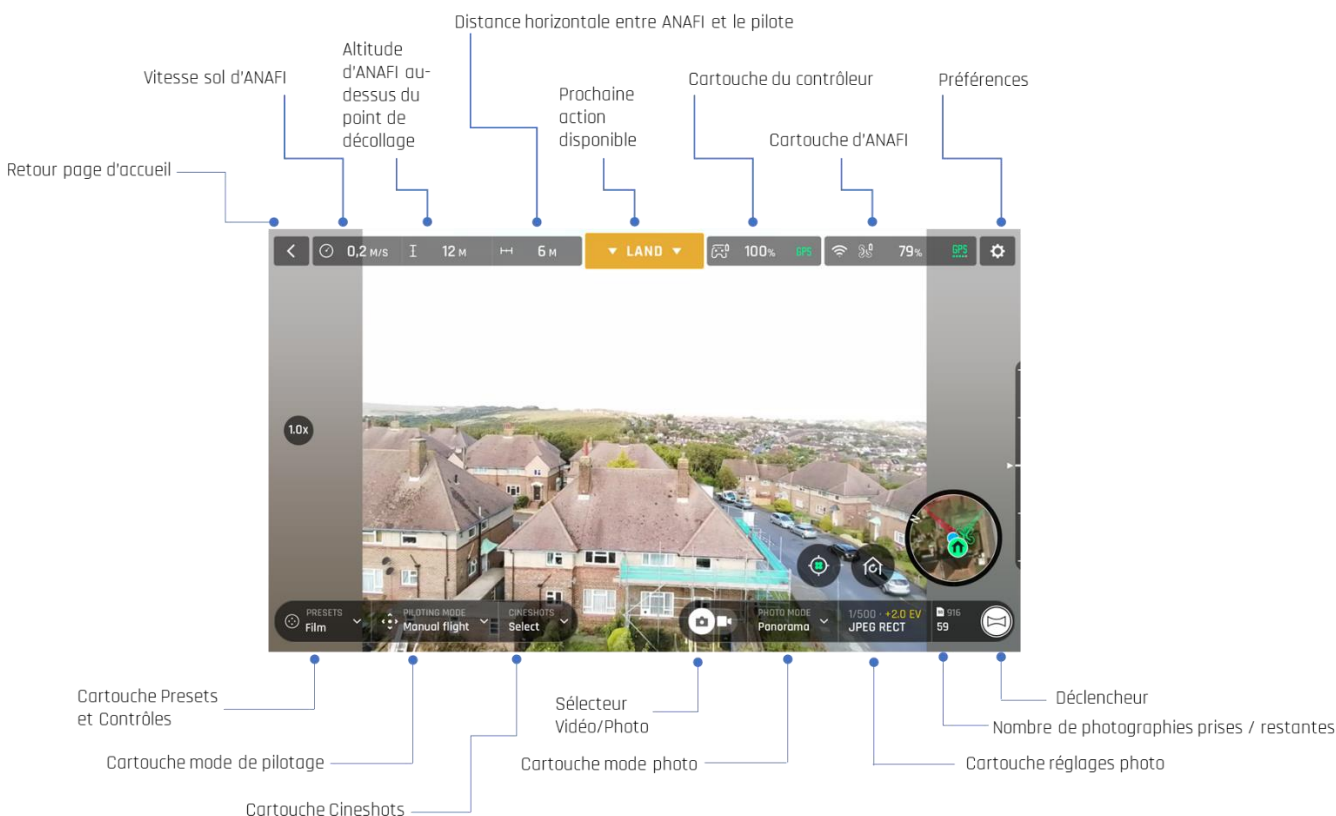

L'essentiel des fonctions d'ANAFI et de **FreeFlight 6** est accessible directement depuis le HUD. Avant d'aborder le menu « *PREFERENCES* » de **FreeFlight 6**, voici la liste des modes de pilotage, des Cineshots, des Dronies et des modes vidéo dont dispose votre drone.

Modes de pilotage :	Vol manuel	Cineshots :	360° (gauche & droite)
	Cameraman		Reveal (30 & 60m)
	Follow Me (achat intégré)		Spiral (30 & 60m)
	SmartDronies		Epic (30 & 60m)
	FPV		
	Touch & Fly : Waypoint & POI		
	Flight Plan (achat intégré)	SmartDronies :	Dolly Zoom
Modes vidéo :	Standard	&	Orbite
	Cinema	Dronies POI	Parabole
	Hyperlapse		Boomerang
	High-Framerate	Dronies Follow Me :	Orbite
	Slow Motion	(achat intégré)	Parabole
			Tornado
			Boomerang

Le HUD Android présente strictement les mêmes informations, boutons, sélecteurs et menus que le HUD iOS, disposés de la même manière - malgré de légères différences esthétiques.

- ⚠ Notez que les deux icônes GPS sont vertes, sur chacune des deux captures d'écran (iOS et Android). Cela signifie que le contrôleur du drone (**Parrot Skycontroller 3** ou terminal) et **ANAFI** sont l'un et l'autre synchronisés à un nombre suffisant de satellites GPS et Glonass pour optimiser la stabilité du drone, en particulier à haute altitude.

De ce fait, Parrot vous recommande de toujours vérifier que les deux icônes GPS de votre HUD sont vertes (et non rouges), avant de faire décoller **ANAFI**.

Le HUD Minimaliste pour le mode Vidéo peut être obtenu au moyen d'un mouvement unique consistant à pincer + zoomer l'écran du terminal comme indiqué dans l'icône ci-dessous :



HUD Minimaliste : Pincer + zoomer

Le HUD Minimaliste consiste en une vue plein écran sans qu'aucune indication ou informations n'apparaissent comme suit :



HUD Minimaliste

L'utilisateur verra cependant s'afficher sur l'écran le zoom (s'il est modifié), l'enregistrement photo ou vidéo (quand il est en cours), les alertes (le cas échéant), l'inclinaison de la caméra (si elle est modifiée), les différents labels. C'est-à-dire toutes les informations nécessaires pour effectuer un vol en toute sécurité.

Présentation du HUD (mode photo)

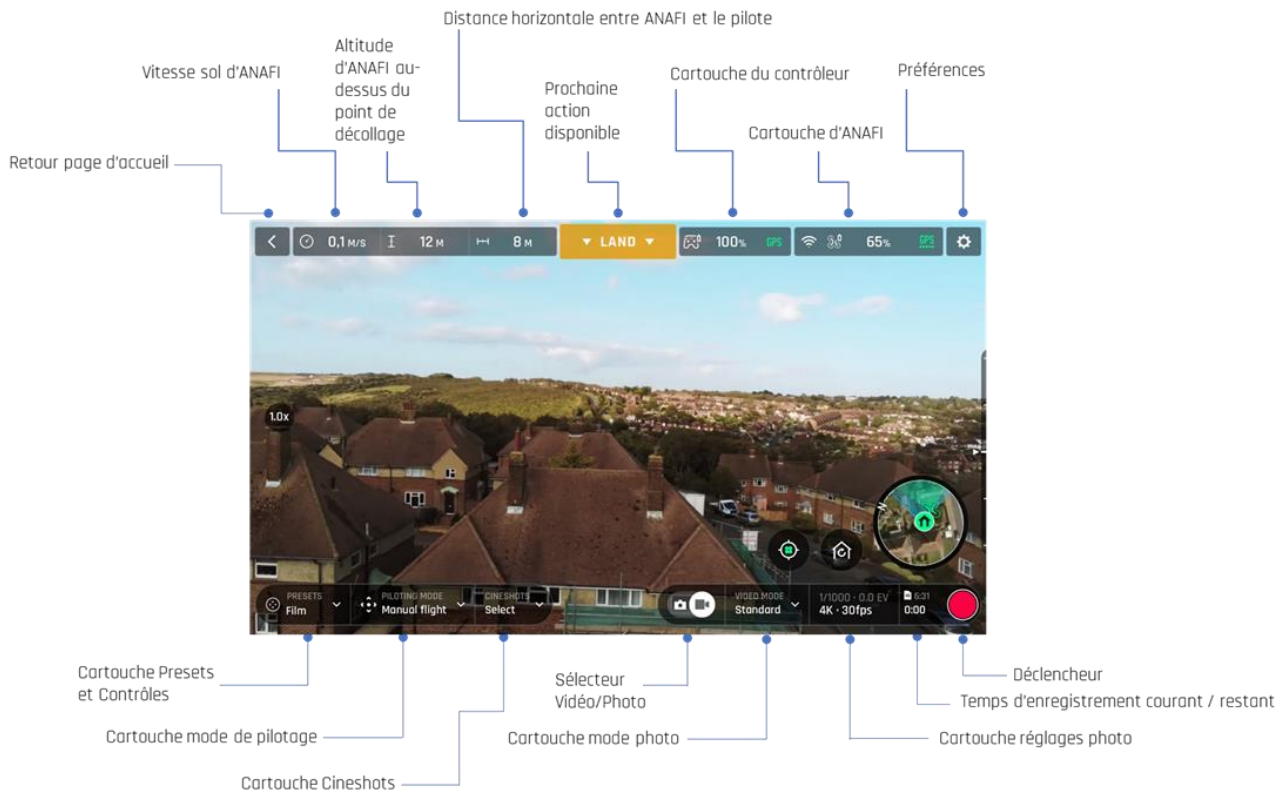

Les modes photo disponibles sur **ANAFI** sont : Photo unique, Rafale, Bracketing, Retardateur, Panorama, Timelapse et GPS Lapse (7 formats).

Le HUD iOS présente strictement les mêmes informations, boutons, sélecteurs et menus que le HUD Android, disposés de la même manière - malgré de légères différences esthétiques.

- ⚠ Notez que les deux icônes GPS sont vertes, sur chacune des deux captures d'écran (iOS et Android). Cela signifie que le contrôleur du drone (Skycontroller 3 ou terminal) et **ANAFI** sont l'un et l'autre synchronisés à un nombre suffisant de satellites GPS et Glonass pour optimiser la stabilité du drone, en particulier à haute altitude.

De ce fait, Parrot vous recommande de toujours vérifier que les deux icônes GPS de votre HUD sont vertes (et non rouges), avant de faire décoller **ANAFI**.

Le HUD Minimaliste pour le mode Photo peut être obtenu au moyen d'un mouvement unique consistant à pincer + zoomer (référez-vous au Paragraphe « Présentation du HUD (mode vidéo) »).

Présentation du HUD FPV

L'utilisateur peut accéder au HUD FPV de 2 façons :

- soit via la cartouche « Modes de pilotage »



Modes de pilotage

- soit via la tuile FPV de la page d'accueil

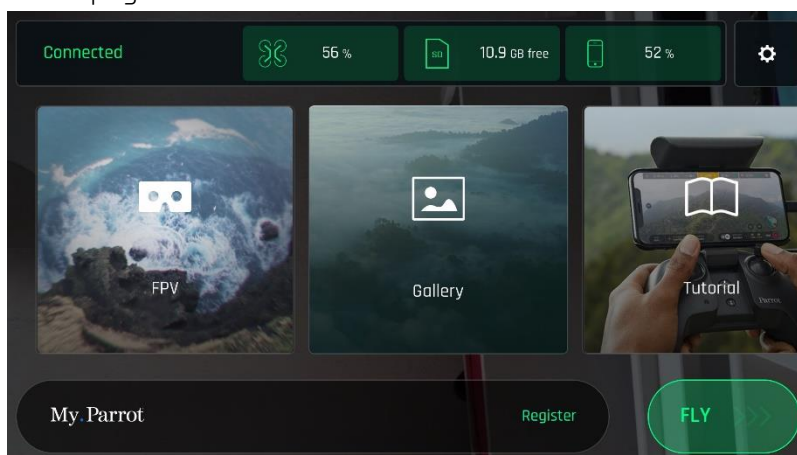

Page d'accueil - HUD FPV

Note : Le mode **FreeFlight 6** doit être lancé avant d'insérer le terminal dans les **Parrot Cockpitglasses 3**. Le HUD FPV est accessible si le **Parrot Skycontroller 3** est relié via un câble USB au terminal.

L'écran principal est séparé en deux demi-écrans identiques comme suit :

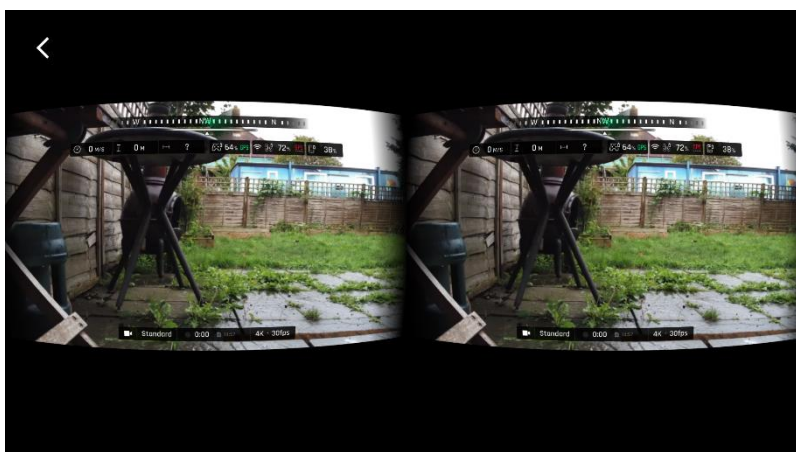

HUD FPV : Vue séparée

L'utilisateur doit ensuite introduire le terminal dans les lunettes **Parrot Cockpitglasses 3** suivant les recommandations données au chapitre « Présentation des PARROT COCKPITGLASSES 3 ».

Le radar indique la position de votre drone, l'orientation de l'utilisateur par rapport à votre drone et l'orientation de votre drone. Les informations de télémétrie sont identiques au mode Classique (i.e. vitesse, altitude et distance).

Les informations de batterie du **Parrot Skycontroller 3**, la liaison GPS, la connexion wifi, le pourcentage de batterie de votre drone, la connexion GPS de votre drone et le pourcentage de batterie du terminal sont également indiquées.

La rubrique d'Image indique si l'utilisateur est en mode photo ou vidéo, le statut de l'enregistrement, la durée de photo/vidéo restante, la résolution et le FPS.

Les lunettes **Parrot Cockpitglasses 3** sont équipées de 2 boutons et permettent d'effectuer les actions suivantes :

- accéder aux réglages en appuyant sur le bouton du haut.
- accéder au mode SeeThrough en appuyant sur le bouton du bas.

Pour plus de détails, référez-vous à la section « MODES DE PILOTAGE – FPV » de ce guide.

PREFERENCES

Accédez aux préférences de **FreeFlight 6** par le biais de l'icône présente à l'extrême droite de la barre supérieure du HUD. Ces préférences vous permettent de peaufiner le réglage d' **ANAFI** à votre main - de l'adapter à vos styles de pilotage et de prise de vue.

Accédez aux sous-menus des Préférences grâce aux cartouches alignés sur la gauche de l'écran. Touchez un cartouche pour accéder à ses rubriques.

Pour chaque élément de menu, la valeur par défaut (VD) est signalée par des caractères gras.

Contrôles

Les préférences d'interface vous permettent de régler le comportement du contrôleur. Elles vous permettent également d'activer la fonction « décollage lancé ».

Pour chaque rubrique, touchez l'option pour la sélectionner.

- Mode de contrôle **Classique** / Arcade (uniquement en vol)
- Inverser les joys **NON (blanc)** / OUI (vert)
- Spécial **NON (blanc)** / OUI (vert)
- Gâchette EV **NON (blanc)** / OUI (vert)
- Décollage lancé NON / **OUI**

La Gâchette EV, si elle est sélectionnée, permet à l'utilisateur de contrôler l'EV directement à partir du **Parrot Skycontroller 3**. La gâchette de zoom (référez-vous au Paragraphe « PRESENTATION DU PARROT SKYCONTROLLER 3 - Contrôle de la caméra et de la nacelle ») devient alors la gâchette EV. L'utilisateur peut manuellement modifier l'EV (entre les valeurs -3,0 et +3,0, par incréments de 0,3), ce qui entrainera la modification automatique de la vitesse d'obturation (s) entre les valeurs 1/100 et 1/25.

Touchez « Réinitialisez les paramètres d'interface » pour restaurer les valeurs par défaut de ce menu.

Presets

Les préférences de pilotage vous permettent d'adapter le comportement en vol d' **ANAFI**, pour chaque mode de vitesse. Touchez « Film », « Sport », « Cinématique » ou « Course » pour régler les préférences correspondantes.

Pour chaque élément, faites glisser le curseur pour sélectionner une valeur - ou touchez l'option que vous préférez en matière de virages inclinés pour la sélectionner.

- Réactivité globale 1 % à 100 % (VD : **Film, 15 % ; Sport, 20 % ; Cinématique, 15 % ; Racing, 30 %**)
- Horizon Fixe / Dynamique (VD : **Film, Fixe ; Sport, Fixe ; Cinématique, Dynamique ; Racing, Dynamique**)

- Vitesse d'inclinaison camera 1°/s à 180°/s (VD : **Film, 10 °/s ; Sport, 20 °/s; Cinématique, 10 °/s ; Racing, 20 °/s**)
- Virage incliné NON / OUI (VD : **Film, OUI ; Sport, NON ; Cinématique, OUI ; Racing, OUI**)
- Inclinaison 1° à 40° (VD : **Film, 10 °/s ; Sport, 25 °/s; Cinématique, 20 °/s ; Racing, 25 °/s**)
- Vitesse verticale 0,1 m/s à 4m/s (VD : **Film, 1 m/s ; Sport, 2 m/s ; Cinématique, 2,5 m/s; Racing, 3 m/s**)
- Vitesse de rotation 3°/s à 200°/s (VD : **Film, 10 °/s ; Sport, 20 °/s; Cinématique, 20 °/s ; Racing, 40 °/s**)

A propos de l'horizon dynamique : le mode horizon dynamique permet de suivre l'inclinaison de votre drone quand celui-ci s'incline. Ainsi, l'horizon s'incline au lieu de rester droit.

A propos des virages inclinés : activez cette option pour rendre vos virages plus fluides. Ce réglage est particulièrement adapté à la prise de vue d'images animées.

Touchez « Réinitialisez les paramètres de pilotage » pour restaurer les valeurs par défaut de ce menu.

⚠ Notez que les valeurs « Inclinaison », « Vitesse d'inclinaison » et « Vitesse verticale » sont celles qui ont l'effet le plus important sur les accélérations et le comportement en vol d'ANAFI. Quand vous déplacez les curseurs correspondants vers les valeurs les plus hautes, la couleur de l'échelle change du vert à l'orange pour prévenir les utilisateurs que les réglages qu'ils ont choisis nécessitent une prudence extrême, des qualités de pilote exceptionnelles, ou les deux, pour faire voler ANAFI. Votre drone restera incroyablement manœuvrable, mais avec des réglages extrêmes, il accélérera beaucoup plus vite que vous pouvez l'imaginer : vous voilà prévenus !

Interface

Les préférences d'interface vous permettent de régler le comportement du contrôleur et le nombre des informations disponibles sur le HUD du **FreeFlight 6**.

Pour chaque rubrique, touchez l'option pour la sélectionner.

- Afficher la minimap JAMAIS / AVEC LE CONTRÔLEUR / **TOUJOURS**
- Type de carte PLAN / SATELLITE / **HYBRIDE**
- Afficher la grille **NON** / 3x3 / 6x6
- Système de mesure **AUTO** / IMPÉRIAL / MÉTRIQUE

Touchez « Réinitialisez les paramètres d'interface » pour restaurer les valeurs par défaut de ce menu.

Sécurité

Grâce aux paramètres de Sécurité, vous pouvez établir une zone de vol sûre et dégagée pour **ANAFI**.

Fixez l'altitude de vol maximale d'ANAFI grâce au curseur « Altitude max ». **Ce paramètre est toujours activé, indépendamment de l'activation de la Géo-barrière.**

Pour fixer l'éloignement maximal entre le pilote et le drone, faites glisser le curseur « Distance max » jusqu'à la valeur souhaitée, puis touchez OUI pour activer la Géo-barrière. Quand la Géo-barrière est activée, **ANAFI s'arrête automatiquement quand il atteint la distance maximale que vous avez choisie.**

- Géo-barrière NON / **OUI**
- Altitude max 0 à 150 m (VD : **30 m**)
- Distance max 10 m à 4 km (VD : **300 m**)
- Altitude minimum pendant un RTH 20 m à 100 m (VD : **30 m**)

Touchez « Réinitialisez les paramètres de sécurité » pour restaurer les valeurs par défaut de ce menu.

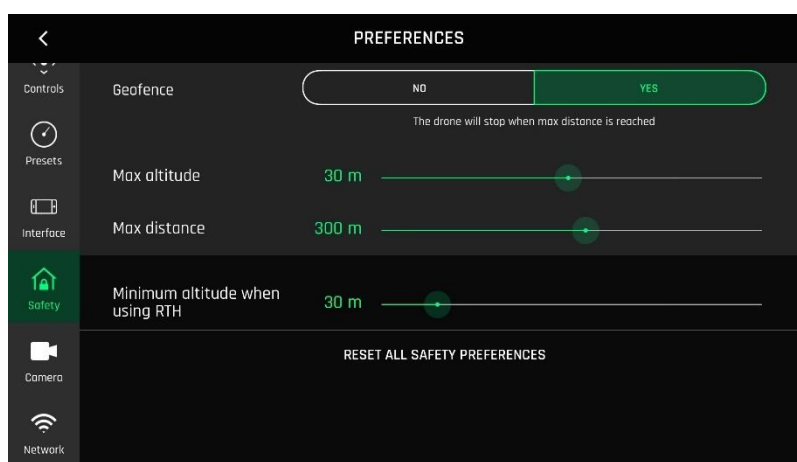

Préférences Sécurité

Caméra

Ces préférences vous permettent de modifier le fonctionnement de la caméra, dans les modes photo et vidéo.

- Calibration caméra Accéder aux calibrations nacelle et caméra
- Enregistrement automatique au décollage NON / **OUI** (vidéo seulement)
- Zoom sans perte seulement **NON** / OUI (vidéo seulement)
- Afficher la surexposition **NON** / OUI
- Anti-flickering NON / **AUTO** / 50Hz / 60Hz

A propos de la calibration caméra : n'activez la procédure « Corriger l'horizon » que si vous constatez que vos vidéos et photos sont systématiquement penchées du même côté. Référez-vous à la section « Calibration caméra » de ce guide pour de plus amples informations.

A propos de l'affichage de la surexposition : quand cette option est activée, le HUD du **FreeFlight 6** affiche toutes les zones surexposées de l'écran en zébra, ce qui vous permet de peaufiner votre cadre, votre réglage d'exposition, ou les deux.

A propos de l'Anti-flickering : ce paramètre et la technologie qui lui est associée visent à éliminer l'effet de scintillement qui peut survenir à cause de certains éclairages artificiels. L'option « AUTO » devrait suffire à la

plupart des utilisateurs, mais selon votre pays, si vous êtes gênés par des scintillements sur l'écran de votre terminal ou sur vos vidéos en lumière artificielle, vous pouvez tester les autres réglages.

Touchez « Réinitialiser les paramètres caméra » pour restaurer les valeurs par défaut de ce menu.

Réseau

Cette série d'options vous permet de changer le nom, le mot de passe et la bande du réseau Wi-Fi de votre **ANAFI**.

- Nom du réseau Touchez le champ pour changer le nom du réseau d' **ANAFI**
- Mot de passe Touchez le cartouche pour changer le mot de passe du réseau
- Bande Wi-Fi Auto / Manuel

VIDEOS ET PHOTOS

ANAFI est équipé d'une caméra 4K stabilisée sur trois axes, à la pointe de la technologie ; grâce à son capteur CMOS 1/2.4" de 21 millions de pixels, elle produit des images fixes et animées d'une netteté incomparable.

L'objectif de cette caméra est notamment constitué d'éléments asphériques à faible dispersion, qui réduisent les aberrations chromatiques et les reflets ; ils garantissent l'excellence optique à ce système volant d'imagerie, compact et polyvalent.

Même s'il est possible de filmer et de prendre des photos en n'utilisant que votre smartphone pour contrôler ANAFI, nous vous recommandons de toujours associer votre terminal et le Parrot Skycontroller 3 pour bénéficier du meilleur contrôle, de la plus grande précision et d'une sécurité absolue dans vos vols de prise de vue.

Tourner des vidéos

Par défaut, ANAFI et **FreeFlight 6** sont paramétrés pour commencer à filmer dès qu'ANAFI décolle. En d'autres termes, vous n'avez qu'à faire voler ANAFI pour commencer à tourner !

Cela dit, selon vos objectifs de tournage, ANAFI et **FreeFlight 6** proposent une grande richesse de réglages, du mode automatique à des options manuelles professionnelles qui vous permettront de tirer le meilleur de chaque situation.

Si nécessaire, touchez le sélecteur Vidéo/Photo situé au milieu de la barre inférieure du HUD de FreeFlight 6 pour que la caméra vidéo (icône de droite) soit cerclée de blanc.

Il existe deux options principales en matière de vidéo, l'une et l'autre accessibles sur le HUD de FreeFlight 6.

- **En premier lieu**, sélectionnez un **mode vidéo** en touchant le cartouche correspondant, sur le HUD. Les options disponibles apparaissent sur l'écran de votre terminal, comme sur la capture d'écran ci-dessous. Touchez un mode vidéo pour le sélectionner, puis touchez le cartouche **mode vidéo** de nouveau pour confirmer votre choix.



Menu modes vidéo

- **En second lieu**, sélectionnez une **résolution vidéo** et une **fréquence d'images** (**fps**, *frames per second* images par seconde) grâce au cartouche correspondant du HUD.

Touchez le **cartouche réglages vidéo** pour ouvrir les cartouches **résolution vidéo** et **fps**.

Touchez le **cartouche résolutions vidéo** pour accéder aux résolutions disponibles et touchez votre choix pour le sélectionner.

Touchez le **cartouche fps** pour accéder aux valeurs disponibles et touchez votre choix pour le sélectionner.

Touchez le cartouche réglages vidéo pour fermer les sous-menus et confirmer votre choix.

Les résolutions et valeurs fps disponibles dépendent du mode vidéo que vous avez sélectionné :

Standard : vidéo standard en 4K, 2.7K ou 1080p, à 24, 25 ou 30 fps.

Cinéma : vidéo spectaculaire en 4K cinéma, à 24 fps.

Hyperlapse : vidéo timelapse à facteur d'accélération configurable (x15, x30, x60, x120, x240), en 4K, 2.7K ou 1080p, exportée en 24, 25 ou 30 fps

Slow-Motion 1080p : vidéo en 1080p, capturée à 48, 50 ou 60 fps, automatiquement ralentie de moitié et exportée en 24, 25 ou 30 fps.

Slow-Motion 720p : vidéo en 720p, capturée à 96, 100 ou 120 fps, automatiquement ralentie par un facteur de 4 en 24, 25 ou 30 fps.

High-Framerate : vidéo en 1080p, capturée à 48, 50 ou 60 fps (idéale pour la post-production) et vidéo en 720p, capturée à 96, 100 ou 120 fps.

Dans la capture d'écran qui suit, le **mode vidéo Standard** est activé : les résolutions disponibles sont **4K (UHD), 2.7K** et **1080p (FHD)** - en **24, 25** ou **30 fps**, les options qui s'afficheraient en activant le cartouche « 30 fps » en bas à droite de l'écran.



Menu Résolutions vidéo, mode Standard

Lorsque vous êtes satisfait de vos réglages et de votre cadre, appuyez sur le déclencheur droit de votre **Parrot Skycontroller 3** (ou sur le déclencheur du HUD) pour commencer à filmer.

Le déclencheur du HUD affiche une animation alternant un carré et un rond rouge. Le chronomètre démarre.

Appuyez de nouveau sur le déclencheur droit de votre **Parrot Skycontroller 3** (ou sur le déclencheur du HUD) pour mettre fin à l'enregistrement. Le déclencheur du HUD prend la forme d'un rond rouge. Le chronomètre est remis à zéro.

Prendre des photos

Pour accéder à l'appareil photo d'ANAFI, touchez le sélecteur Vidéo/Photo au centre de la barre inférieure du HUD pour que l'appareil photo (icône de gauche) soit cerclé de blanc.

ANAFI comprend sept modes photo : Photo unique, Rafale, Bracketing, Retardateur, Panorama, Time Lapse et GPS lapse (7 formats).

Par ailleurs, grâce à son capteur CMOS de 21 millions de pixels, ANAFI produit **quatre formats d'image principaux** :

- **JPEG rectilinéaire (RECT)** [jusqu'à **16 millions de pixels** (MP)]
- **JPEG WIDE** (élargis) jusqu'à **21 MP**
- **DNG+JPEG RECT** comprenant 1 x DNG WIDE (DNG pour Digital NeGative : le format RAW ouvert d'Adobe) jusqu'à **21 MP** et 1 x JPEG RECT jusqu'à **16 MP**
- **DNG+JPEG WIDE** (comprenant 1 x DNG WIDE jusqu'à **21 MP** et 1 x JPEG WIDE jusqu'à **16 MP**)

Les principales options photo sont accessibles sur le HUD de FreeFlight 6.

- **En premier lieu**, choisissez un **mode photo** en touchant le cartouche correspondant du HUD. Les options apparaissent sur l'écran de votre terminal. Touchez un mode photo pour le sélectionner et touchez le cartouche mode photo de nouveau pour confirmer votre choix.

Lorsque le mode « **Photo unique** » (*Single*) est sélectionné, le déclencheur du HUD prend la forme d'un rond blanc plein.

Lorsque le mode « **Rafale** » (*Burst*) est sélectionné, le déclencheur du HUD affiche l'icône qui correspond à ce mode, à l'intérieur d'un rond blanc.

La sélection du mode « **Bracketing** » ouvre trois options : 3 photos (-1 EV, +0,0 EV, +1 EV), 5 photos (-2 EV à +2 EV) et 7 photos (-3 EV à +3 EV). Quand l'une de ces options a été choisie, le déclencheur du HUD affiche l'icône Bracketing à l'intérieur d'un rond blanc.

La sélection du mode « **Retardateur** » (*Timer*) ouvre trois options : 3 secondes, 5 secondes et 10 secondes. Quand l'une de ces options a été choisie, le déclencheur du HUD affiche « 3 secs », « 5 secs » ou « 10 secs » en fonction de l'option sélectionnée.

La sélection du mode « **Panorama** » ouvre trois options : Vertical, Horizontal et 360. Quand l'une de ces options a été choisie, le déclencheur du HUD affiche l'icône correspondant à ce choix à l'intérieur d'un rond gris (ANAFI est posé) ou blanc (ANAFI est en vol).

En effet, le mode « **Panorama** » est le seul qui exige qu'ANAFI soit en vol avant de permettre l'activation du déclencheur. **Référez-vous à la section suivante, « Générer un Panorama », pour de plus amples informations sur le mode « Panorama ».**

La sélection du mode « **Timelapse** » ouvre six options : 5 secondes, 10 secondes, 15 secondes, 30 secondes, 60 secondes et 120 secondes (ou ouvre six options en mode thermal : 10 secondes, 15 secondes, 30 secondes, 60 secondes, 120 secondes et 240 secondes). Quand l'une de ces options a été choisie, le déclencheur du HUD affiche, en bas de l'écran, une barre de progression qui se remplit en fonction de la durée de « 5 secs », « 10 secs », « 15 secs », « 30

secs », « 60 secs » ou « 120 secs » sélectionnée (ou de la durée correspondante si l'utilisateur a sélectionné le mode thermal).

La sélection du mode « **GPS lapse** » ouvre six options : 5 mètres, 10 mètres, 20 mètres, 50 mètres, 100 mètres et 200 mètres. Quand l'une de ces options a été choisie, le déclencheur du HUD affiche, en bas de l'écran, une barre de progression qui se remplit en fonction de la distance de « 5 mètres », « 10 mètres », « 20 mètres », « 50 mètres », « 100 mètres » ou « 200 mètres » sélectionnée.

- **En second lieu**, choisissez un **format de photo** dans le cartouche correspondant du HUD. Touchez le **cartouche réglages photos** pour ouvrir les **cartouches d'options**. Touchez le **dernier cartouche à droite** de l'écran pour accéder aux **formats de photo disponibles**.

Voici les choix disponibles pour chaque mode photo :

Photo unique (<i>Single</i>)	JPEG RECT, JPEG WIDE, DNG+JPEG RECT, DNG+JPEG WIDE
Rafale (<i>Burst</i>)	JPEG RECT, JPEG WIDE
Bracketing	JPEG RECT, JPEG WIDE, DNG+JPEG RECT, DNG+JPEG WIDE
Retardateur (<i>Timer</i>)	JPEG RECT, JPEG WIDE, DNG+JPEG RECT, DNG+JPEG WIDE
Panorama	JPEG RECT seulement
Timelapse	JPEG RECT, JPEG WIDE, DNG+JPEG RECT, DNG+JPEG WIDE
GPS lapse	JPEG RECT, JPEG WIDE, DNG+JPEG RECT, DNG+JPEG WIDE

Touchez un format (JPEG RECT, ou JPEG WIDE s'il est disponible, ou DNG+JPEG RECT s'il est disponible, ou DNG+JPEG WIDE s'il est disponible) **pour le sélectionner**.

Touchez le cartouche réglage photo pour fermer les menus et confirmer vos choix.

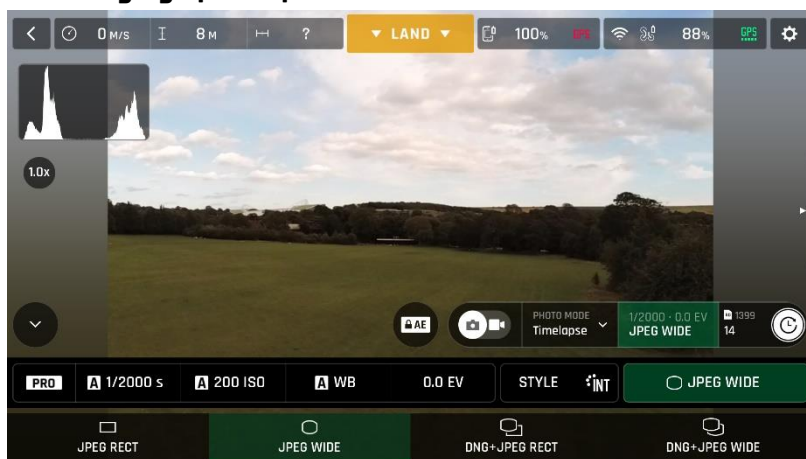

Formats photo : JPEG WIDE

Lorsque vous êtes satisfait de vos réglages et de votre cadre, appuyez sur le déclencheur droit du **Parrot Skycontroller 3** (ou activez le déclencheur du HUD) pour prendre une photo.

En mode « **Photo unique** » (*Single*), l'écran du terminal émet un flash blanc et se fige brièvement en noir et blanc pour confirmer qu'une photo a été prise. Le nombre affiché à la gauche du déclencheur du HUD (qui matérialise le nombre de médias présents sur la carte microSD) augmente d'une unité.

En mode « **Rafale** » (*Burst*), l'écran du terminal émet un flash blanc et se fige brièvement en noir et blanc

pour confirmer que 14 photos ont été prises en l'espace d'une seconde. Le nombre affiché à la gauche du déclencheur du HUD augmente de 14 unités.

En mode « **Bracketing** », l'écran du terminal émet un flash blanc et se fige brièvement en noir et blanc pour confirmer que 3, 5 ou 7 photos ont été prises. Le nombre affiché à la gauche du déclencheur du HUD augmente de 3, 5 ou 7 unités, selon l'option choisie.

En mode « **Retardateur** » (*Timer*), un compte à rebours s'affiche à l'écran (3, 5 ou 10 secondes) et sur le déclencheur du HUD, puis l'écran émet un flash blanc et se fige brièvement en noir et blanc pour confirmer qu'une photo a été prise. Le déclencheur du HUD se réinitialise et le nombre affiché à sa gauche augmente d'une unité.

Pour de plus amples informations sur le mode « **Panorama** », référez-vous à la section suivante, « *Générer un Panorama* ».

En mode « **Timelapse** » une barre de progression (en vert) se remplit en fonction de la durée sélectionnée, puis l'écran émet un flash blanc et se fige brièvement en noir et blanc pour confirmer qu'une photo a été prise. La barre de progression du HUD se réinitialise et le nombre affiché à sa droite augmente d'une unité. Il est possible d'arrêter le mode « **Timelapse** » à tout moment, en appuyant sur le cartouche rouge « STOP » en bas à droite.

En mode « **GPS lapse** » une barre de progression se remplit (en vert) en fonction de la distance sélectionnée. Une fois la distance atteinte, l'écran émet un flash blanc et se fige brièvement en noir et blanc pour confirmer qu'une photo a été prise. La barre de progression du HUD se réinitialise et le nombre affiché à sa droite augmente d'une unité. Il est possible d'arrêter le mode « **GPS lapse** » à tout moment, en appuyant sur le cartouche rouge « STOP » en bas à droite.

Formats photo d'ANAFI :

- JPEG RECT : format 4/3, jusqu'à 16 MP et champ de vision horizontal (CVH) de 75,5°
- JPEG WIDE : format 4/3, 21 MP, CVH de 84° - zoom indisponible pour ce format
- DNG+JPEG RECT : format 4/3, 21 MP, CVH de 84° - zoom disponible pour ce format mais sera uniquement appliqué au fichier JPEG.
- DNG+JPEG RECT : format 4/3, 21 MP, CVH de 84° - zoom indisponible pour ce format

⚠ **L'option DNG+JPEG produit 2 fichiers (DNG+JPEG RECT et DNG+JPEG WIDE) pour chaque déclenchement.** Comme les autres formats RAW, **le format DNG est très utile pour la retouche et la post-production photographique professionnelle.** En effet, ces formats RAW conservent l'ensemble des informations collectées par les capteurs photographiques, contrairement aux formats JPEG - qui sont des rendus compressés de ces informations exhaustives.

En conséquence, les photos RAW comme **les DNG d'ANAFI sont des fichiers lourds, mais ils offrent les meilleures possibilités en termes de retouches et de postproduction photographique.**

Générer un panorama

Les panoramas d'ANAFI sont générés automatiquement au sein de la galerie de **FreeFlight 6**, grâce à des séries de photos prises par le drone.

Quel que soit le format choisi, la génération d'un panorama implique trois phases :

- **collecter les images**, en vol ;
- **télécharger les images** d'ANAFI vers votre smartphone ;
- **assembler les images** pour créer le panorama, sur votre smartphone, dans la galerie de **FreeFlight 6**.

⚠ **Avant de capturer un panorama :**

- **Vérifiez qu' ANAFI ne se trouve pas à moins de 10 mètres de hauteur au-dessus de l'eau.**
- **Vérifiez qu'aucun objet ou sujet ne se trouve dans un rayon de 10 mètres autour d' ANAFI**
- **Gardez à l'esprit qu' ANAFI verrouille l'exposition** (référez-vous à la section « *AE Lock* » de ce manuel pour de plus amples informations sur le verrouillage d'exposition) **sur celle du cadre avec lequel vous commencez votre panorama.** Pour cette raison, Parrot vous recommande de cadrer le sujet principal du Panorama que vous souhaitez capturer avant d'activer la prise de vue.
- **Gardez à l'esprit qu' ANAFI ne vous permettra pas de capturer un panorama si votre batterie est faible** (collecter les images correspondant à un Panorama 360 peut prendre jusqu'à 3 minutes).

Pour réaliser un panorama, sélectionnez le cartouche « Panorama » dans le menu « Modes Photo » du HUD. Touchez ensuite le cartouche correspondant au panorama que vous souhaitez sélectionner : **Vertical, Horizontal** ou **360**. Le déclencheur du HUD reflète votre choix, comme sur la capture d'écran suivante.

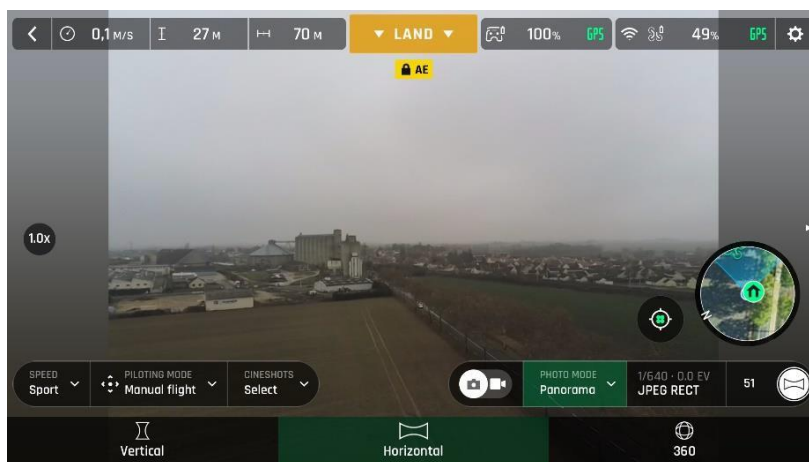

Formats de Panorama

Quand vous êtes satisfait de votre cadre, activez le déclencheur droit du **Skycontroller 3** (ou celui du HUD) pour initier la série de prises de vue. **ANAFI** commence à capturer les images et la partie inférieure du HUD affiche une barre de progression qui se remplit en vert à mesure que le processus se déroule.

⚠ **Caractéristiques des formats de panoramas :**

- **Vertical :** ANAFI prend 8 photos en environ 35 secondes
- **Horizontal :** ANAFI prend 10 photos en environ 40 secondes
- **360 :** ANAFI prend 42 photos en environ 180 secondes (3 minutes)

Pour télécharger les images correspondant au panorama sur votre smartphone, posez ANAFI, accédez à la page d'accueil de **FreeFlight 6** et touchez le cartouche de la carte microSD ANAFI ou le cartouche de la Galerie pour afficher les médias présents sur votre carte microSD. Comme les autres médias, les panoramas disposent d'une icône reconnaissable et d'un cartouche de téléchargement vert, qui indique la taille de la série d'images correspondante.

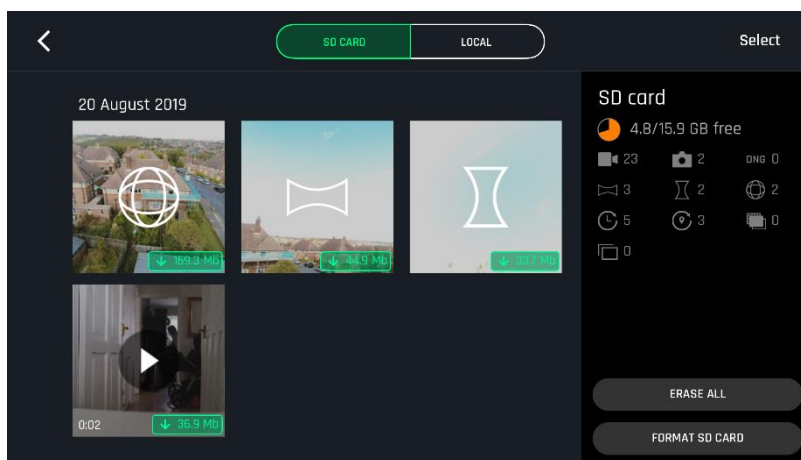

Galerie de la carte microSD : téléchargement d'un média vers le smartphone

Touchez le cartouche vert correspondant au panorama que vous souhaitez générer pour lancer le téléchargement de la série d'images correspondante vers votre smartphone. Quand ce téléchargement est terminé, **FreeFlight 6** affiche une page à partir de laquelle vous pouvez effacer les photos téléchargées de la carte microSD : touchez « Oui » pour conserver ces originaux ; touchez « Non » pour les supprimer. **FreeFlight 6** affiche alors la galerie Locale (celle du téléphone), qui ne contient que les médias que vous avez téléchargés depuis la carte microSD d' ANAFI.

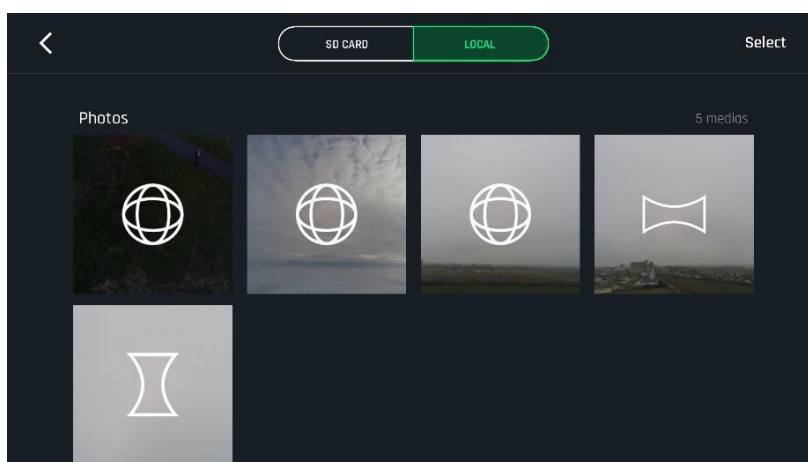

Galerie Locale (téléphone)

Enfin, sélectionnez le panorama que vous souhaitez générer dans votre galerie locale : FreeFlight 6 affiche l'écran suivant.

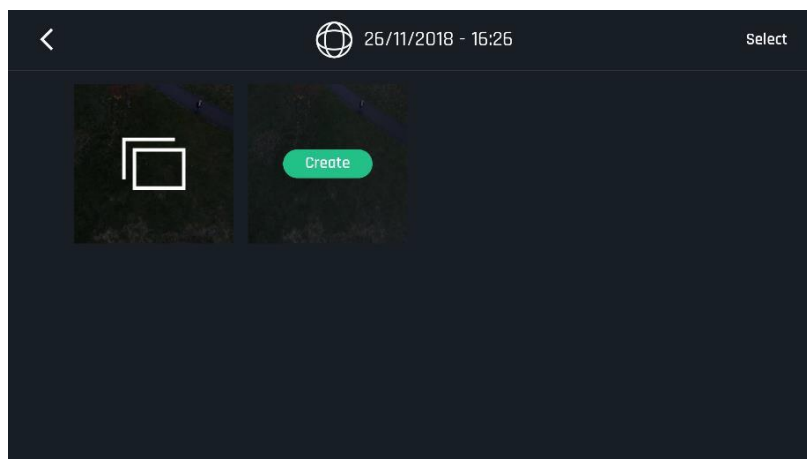

Page de génération de Panorama, Galerie Locale (téléphone)

Touchez « Créer » pour générer un panorama (ou touchez l'icône de gauche pour accéder à la série de photos).

Selon la puissance de votre smartphone, **FreeFlight 6** affiche une ou deux options de résolution, jusqu'à 32 MP. Sélectionnez l'option de votre choix pour lancer la génération de panorama. Le temps nécessaire à cette génération dépend également de la puissance de votre téléphone. Pour la résolution la plus élevée de panorama 360 (32 MP), l'opération peut prendre plusieurs minutes.

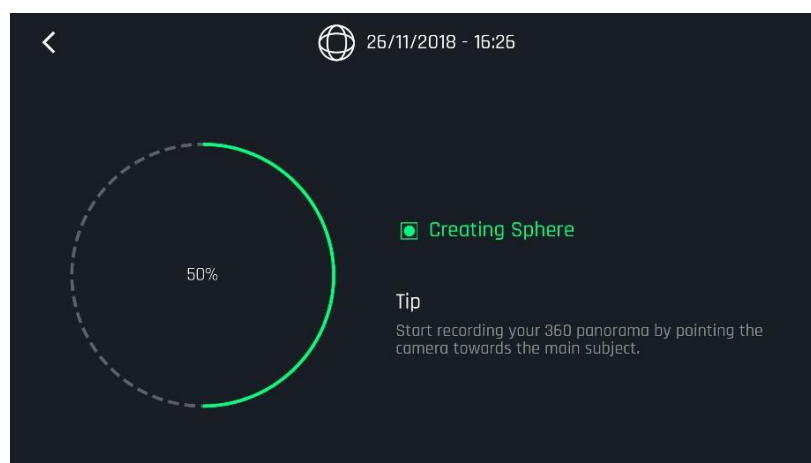

Génération d'un panorama Sphere

Quand la génération du panorama est terminée, **FreeFlight 6** affiche ce panorama et vous propose d'effacer les fichiers originaux.

CONTROLES DE L'INCLINAISON DE LA NACELLE ET DU ZOOM

Deux des atouts principaux d'ANAFI sont les possibilités d'orientation de sa nacelle (sur 180°, de la terre au ciel) et son zoom. Cette section présente ces fonctionnalités et la manière de les utiliser.

Contrôle de l'inclinaison de la nacelle

L'inclinaison de la nacelle d'ANAFI est contrôlée par la gâchette de gauche du **Parrot Skycontroller 3**. Cette fonction est disponible dans **tous les modes photo et vidéo** et tous les modes de pilotage manuels.

- **Pour orienter la nacelle vers le sol, poussez la gâchette gauche vers le bas.**
- **Pour orienter la nacelle vers le ciel, poussez la gâchette vers le haut.**
- **Pour ramener la nacelle à sa position horizontale, appuyez sur le bouton de remise à zéro optique, sur la gauche du Parrot Skycontroller 3** (cette action ramène également le facteur de zoom à x1).

Contrôle du zoom

Le zoom d'ANAFI est contrôlé par la gâchette de droite du **Parrot Skycontroller 3**. Il est disponible pour **tous les modes vidéo**, ainsi que pour le mode **photo JPEG RECT** (au prix d'une dégradation de la résolution finale des images). Les modes photo WIDE utilisent l'ensemble des 21 MP du capteur CMOS d'ANAFI le zoom est donc désactivé dans les deux modes photo WIDE.

- **Pour zoomer sur un sujet, poussez la gâchette droite vers le bas.**
- **Pour dézoomer, poussez la gâchette droite vers le haut.**
- **Le bouton de remise à zéro optique, sur la gauche du Parrot Skycontroller 3, ramène instantanément le facteur de zoom à x1** (cette action ramène également la nacelle à sa position horizontale).

Le HUD de FreeFlight 6 affiche en permanence le facteur de zoom de la caméra, à la décimale près, au milieu du bord gauche de l'écran, comme le montrent les captures d'écran qui suivent - notez que dans ces exemples, la nacelle ANAFI est inclinée à fond vers le sol.

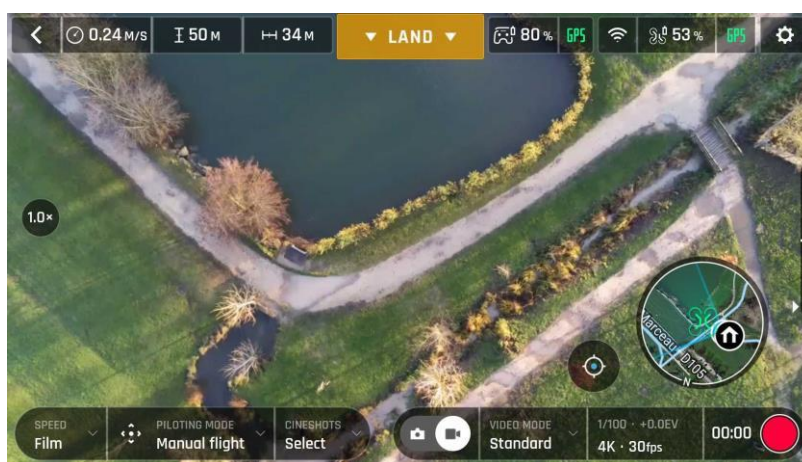

Zoom x1 en 4K



Zoom x1.4 en 4K

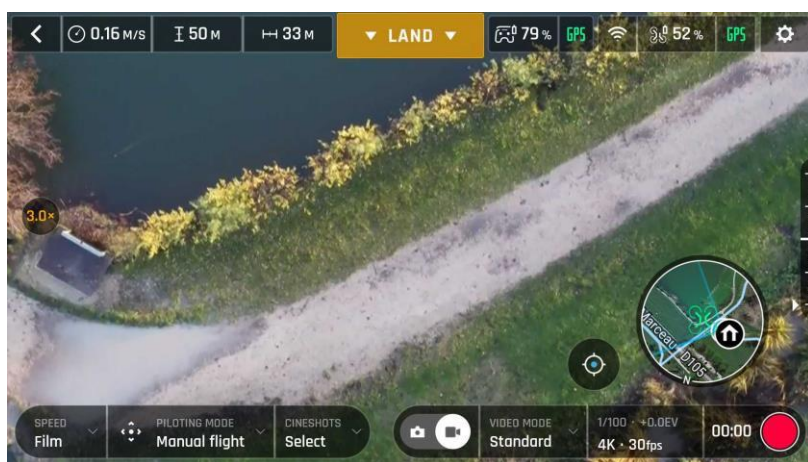

Zoom x2 en 4K

Comme cela a déjà été évoqué, **ANAFI** n'est doté d'aucune capacité de zoom sans perte en photo : par construction, le zoom est indisponible pour les formats WIDE (élargis - JPEG et DNG+JPEG) ; le zoom présente un impact sur la résolution des images prises en format JPEG-RECT.

En revanche, **ANAFI** comporte un **zoom sans perte spectaculaire** pour les vidéos **4K UHD (x1.4)**, **2.7K (x1.9)** et **1080p (x2.8)**.

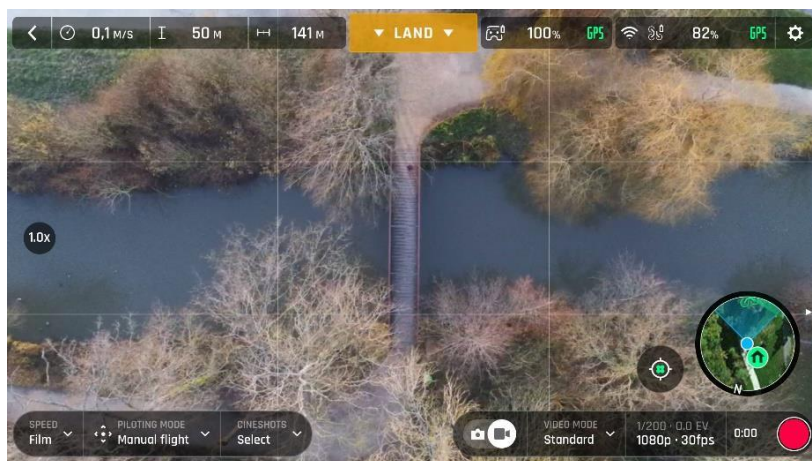

Zoom x1 en 1080p

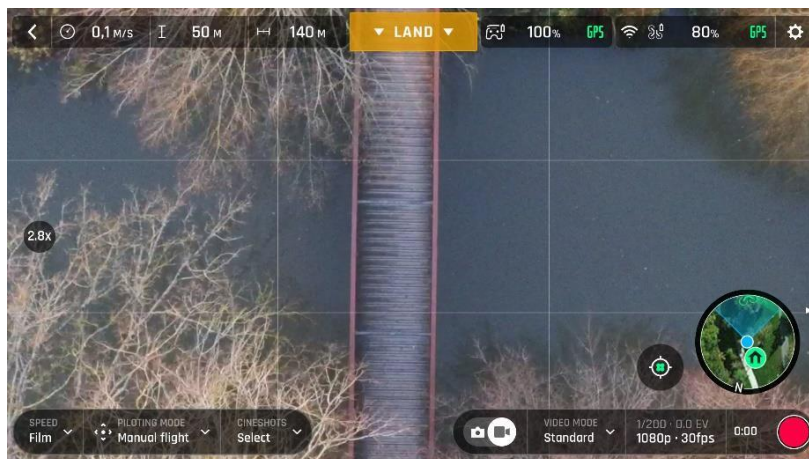

Zoom x2.8 en 1080p

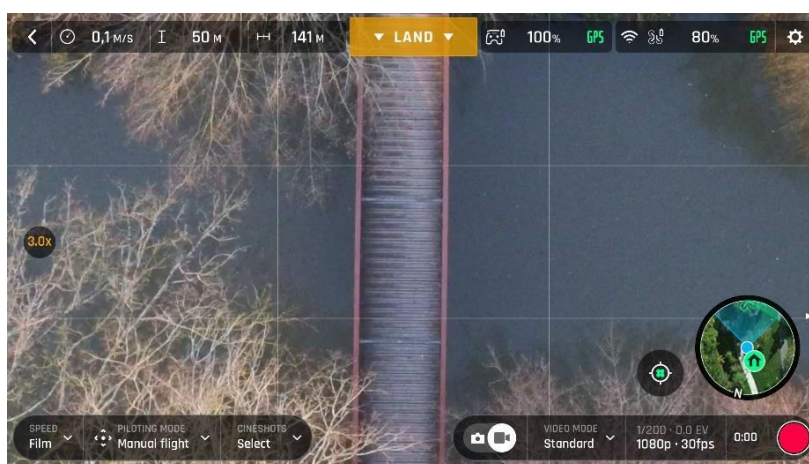

Zoom x3 en 1080p

Notez que dans les modes vidéo, lorsque vous quittez le domaine sans perte du zoom, l'indicateur de facteur de zoom du HUD passe de blanc à orange.

Notez qu'il est également possible de contrôler l'exposition (« EV ») avec la gâchette droite du **Parrot Skycontroller 3**. Référez-vous au Paragraphe « Préférences - Contrôles ».

Calibration caméra : Corriger l'horizon (procédure exceptionnelle)

⚠ **La caméra de votre ANAFI a été calibrée en usine, avec une précision inégalable.**

Contrairement à la calibration d'ANAFI ou à celle du **Parrot Skycontroller 3**, qui doivent être réalisées régulièrement, **la calibration de la caméra (ou de la nacelle) ne doit être faite qu'en cas de nécessité absolue** - le plus souvent après un crash.

Si vous constatez que **l'horizon est penché sur toutes vos vidéos et vos photos, et si cette inclinaison est toujours du même côté**, accédez à la calibration caméra pour retrouver un horizon parfaitement droit.

Cette fonction est accessible depuis le cartouche **ANAFI** de la page d'accueil de **FreeFlight 6** (ou depuis le cartouche du **ANAFI HUD**) et dans le menu *"PREFERENCES - Caméra"*.

Avant de commencer cette procédure, il faut positionner **ANAFI** sur une surface parfaitement plane et horizontale, perpendiculairement à un motif contenant des lignes horizontales que vous pouvez utiliser comme référence. Une équerre vous permettra de vérifier qu'une ligne au sol est parfaitement perpendiculaire au mur, comme sur l'image qui suit.



Trouver une ligne perpendiculaire au mur



ANAFI est prêt pour la calibration de la caméra

Une fois **ANAFI** positionné correctement, perpendiculairement à sa référence horizontale, allumez le drone, le **Parrot Skycontroller 3** et votre terminal, comme vous le feriez pour un vol.

Accédez à la "Calibration caméra" depuis le cartouche **ANAFI** de la page d'accueil ou celui du HUD de **FreeFlight 6**, ou encore à partir du menu "PREFERENCES-Caméra".

Sélectionnez « Corriger l'horizon » sur l'écran suivant.

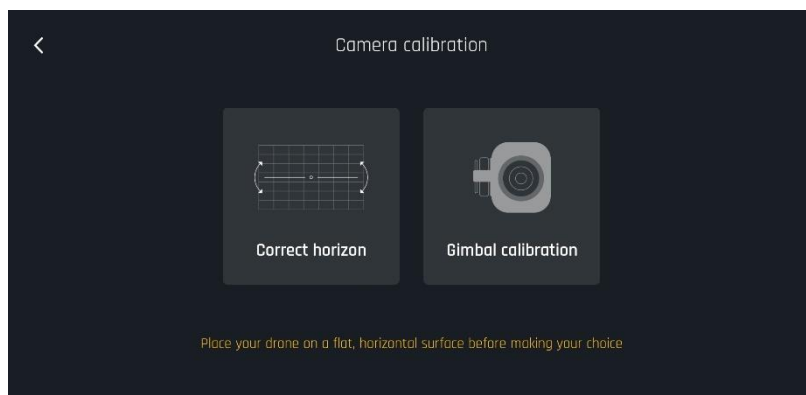

ANAFI : calibration caméra/nacelle

L'écran suivant apparaît.



Calibration nacelle/camera : avant

Touchez "-" ou "+" jusqu'à ce que l'horizon artificiel d' **ANAFI** corresponde à votre référence horizontale, face au drone. **Ne vous préoccupez pas des lignes verticales : comme vous le constatez sur les captures d'écran, elles n'apparaissent ni droites, ni parallèles, sur l'interface de calibration.**



Calibration nacelle/caméra : après

Quand vous avez redressé l'horizon de la caméra, touchez l'icône "<", en haut à gauche de votre écran, pour confirmer votre réglage et quitter la calibration caméra.

Calibration caméra : Calibration nacelle

Utilisez cette option pour procéder à une calibration de la nacelle, similaire à celle qui se produit à la mise sous tension d'ANAFI.

REGLAGES D'IMAGES AVANCES

ANAFI est conçu pour produire des images équilibrées et de haute qualité, en vidéo 4K comme en photo 21 millions de pixels, dès sa sortie de la boîte.

Cependant, la plupart des amateurs éclairés d'image, mais aussi tous les réalisateurs, les vidéographes et les photographes professionnels voudront explorer les réglages professionnels d'ANAFI. Cette section a pour but de vous aider à exploiter ces réglages manuels pour développer votre style propre, en photographie comme en vidéo.

L'exposition (EV - *Exposure Value*) est le seul réglage disponible en mode automatique, dans le menu lié au cartouche réglages Vidéo/Photo du HUD.

Exposition (EV)

La valeur « EV » exprime la luminosité, sombre ou claire, d'une photo - ou d'une vidéo. A la valeur +0,0 (zéro) EV, ANAFI adapte la vitesse de son obturateur et sa valeur ISO pour produire une photo ou une vidéo parfaitement exposée : ni trop sombre, ni trop claire.

Touchez le cartouche « +0.0 EV » pour activer l'échelle EV.

Faites glisser votre doigt sur cette échelle vers la gauche pour choisir une EV négative et assombrir votre photo ou votre vidéo.

Utilisez les valeurs positives pour éclaircir vos images. Cela peut être utile si vous souhaitez capturer une scène en contrejour et noyer son environnement dans la lumière.

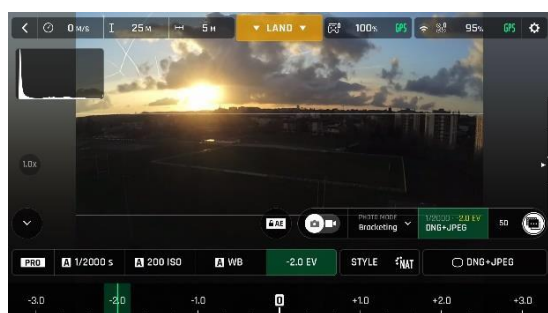

-2,0 EV



+1,0 EV

Pour activer les réglages supplémentaires, touchez le cartouche « Auto », à l'extrême gauche du cartouche réglages Vidéo/Photo de la barre inférieure du HUD. Vous avez ainsi déverrouillé tous les autres cartouches de réglage, qui apparaissent en blanc tandis que la mention « Pro » a remplacé la mention « Auto ».

Vitesse d'obturation (s)

La valeur « s » (pour *shutter speed* - vitesse d'obturation) fait référence au temps, en fraction de seconde, pendant lequel l'obturateur reste ouvert pour prendre une photo : c'est ce que l'on appelle le temps d'exposition.

En mode Auto, **ANAFI** sélectionne le meilleur couple de valeurs « s » et « ISO », en temps réel, selon la scène et la lumière disponible. En conséquence, fixer une vitesse d'obturation désactive également le mode Auto de la valeur ISO.

Comme l'objectif d'**ANAFI**, dont l'ouverture atteint f/2.4, laisse rentrer davantage de lumière que bien des objectifs reflex professionnels, votre drone peut atteindre des valeurs « s » très rapides (jusqu'à 1/10000 de seconde) et capturer des actions tout aussi rapides. Votre drone peut aussi réaliser des poses longues, jusqu'à 1 seconde.

Notez qu'**ANAFI** peut prendre des photos et tourner des vidéos même lorsqu'il ne vole pas. Vous pouvez aussi le prendre en main et l'utiliser comme une caméra 4K ou un appareil photo parfaitement stabilisé.

Touchez le cartouche « s » pour activer l'échelle de vitesse d'obturation.

Sélectionnez une valeur pour quitter le mode auto, pour la vitesse d'obturation et la valeur ISO. Cette action désactive également l'échelle EV.

Choisissez votre valeur « s », puis touchez le cartouche « ISO » pour sélectionner une valeur ISO.

Expérimentez ! Le rendu du HUD reflète vos réglages, en temps réel. Si vous vous perdez, touchez « Auto » sur l'échelle « s » ou sur l'échelle « ISO » pour revenir en mode Auto et réactiver l'échelle EV.

Valeur ISO (ISO)

La valeur ISO traduit la sensibilité du capteur. Comme nous l'avons vu, elle est liée à la vitesse d'obturation : les deux échelles de sélection s'activent quand vous désactivez le mode « Auto » et que vous fixez une valeur pour l'un ou l'autre. Plus la valeur ISO est basse, moins le capteur est sensible et moins les images correspondantes comportent de bruit (grain numérique). C'est pourquoi, quand les conditions de lumière sont bonnes, comme en plein jour, à l'extérieur, les valeurs ISO faibles (100 et 200) doivent être privilégiées. La sensibilité du capteur s'accroît à mesure que la valeur ISO augmente : une valeur comme 3200 ISO peut être utilisée pour photographier ou filmer des scènes en intérieur, ou en extérieur, à l'aube ou au crépuscule, par exemple.

Par défaut, en mode Auto, **ANAFI** adapte en permanence ses valeurs « ISO » et « s » à la scène qu'il filme. Cependant, fixer une valeur ISO pour un plan ou une série de plans est particulièrement utile pour la prise de vue professionnelle.

Touchez le cartouche « ISO » pour activer l'échelle ISO.

Sélectionnez une valeur pour quitter le mode Auto pour la valeur ISO et la vitesse d'obturation. Cette action désactive également l'échelle EV.

Choisissez votre valeur ISO, puis touchez le cartouche « s » pour sélectionner une vitesse d'obturation. Expérimentez ! Le rendu du HUD reflète vos réglages, en temps réel. Si vous vous perdez, touchez « Auto » sur l'échelle « s » ou sur l'échelle « ISO » pour revenir en mode Auto et réactiver l'échelle EV.

Balance des blancs (WB)

La balance des blancs (WB pour *white balance*) a trait à la température de la lumière. Les lumières froides rendent les blancs bleuâtres. Les lumières chaudes les rendent jaunâtres. Par défaut, en mode WB Auto, ANAFI garde en permanence les blancs parfaitement blancs : il adapte sa valeur WB en temps réel.

Pourtant, fixer une valeur WB pour un plan entier est particulièrement utile pour la prise de vue professionnelle : une balance des blancs stable facilite la post-production vidéo en matière de couleur.

Touchez le cartouche WB pour accéder aux différentes balances des blancs disponibles.

Sélectionnez l'option la mieux adaptée à vos conditions de tournage, votre sujet, ou aux deux. Le rendu du HUD reflète vos réglages, en temps réel, pour vous aider à faire le meilleur choix.



Auto WB



Incandescent WB



Fluo WB



Sunny WB



Cloudy WB



Shaded WB

Balance des Blancs (WB) en mode manuel

Pour sélectionner une valeur WB de manière manuelle, touchez le cartouche WB puis touchez le cartouche CUSTOM. Ceci vous permettra d'ajuster les différentes valeurs de balances des blancs entre 2000 et 10 000K (Kelvin).

HDR

L'option HDR (pour *High Dynamic Range*, ou plage dynamique étendue) constitue une autre manière d'améliorer une vidéo ou une photo. **Le HDR est disponible pour les résolutions 4K, 2.7K et 1080p du mode vidéo Standard** (indépendamment des valeurs fps choisies) et les **photos JPEG**.

Pour activer l'option HDR, sélectionnez le mode vidéo Standard ou un mode photo JPEG grâce aux cartouches correspondants de la barre inférieure du HUD. Une icône HDR, ronde et blanche, apparaît sur l'écran de votre terminal à la gauche du sélecteur Vidéo/Photo.

Touchez cette icône : elle devient jaune et une autre icône HDR, en noir sur fond jaune, apparaît au centre de l'écran, sous la barre supérieure du HUD. Appuyez sur le déclencheur du **Parrot SkyController 3** (ou sur le déclencheur du HUD) pour commencer à filmer en HDR ou prendre une photo en HDR.

Touchez de nouveau l'icône HDR ronde pour désactiver cette option. L'icône HDR jaune disparaît de l'écran.



Sans HDR



Avec HDR

Notez que l'activation ou la désactivation de l'option HDR met fin à tout enregistrement en cours.

Style NATURAL

Le style « **Natural** » est le style d'image par défaut d'ANAFI : il respecte les couleurs et les tonalités de la nature.

Activez le style « NATURAL » par le biais du cartouche « Style » du menu réglages vidéo/photo.

Style P-LOG

ANAFI vous permet également de choisir un rendu alternatif au style Natural (valeur par défaut), en vidéo comme en photo. Ce style alternatif s'appelle « P-LOG ». Il donne des images légèrement moins contrastées que la normale : le style P-LOG est idéal pour la postproduction des vidéos et leur mise en valeur grâce à des outils de traitement et des filtres professionnels.

Activez le style « P-LOG » par le biais du cartouche « Style » du menu réglages vidéo/photo.

Style INTENSE

Le style « Intense » propose une autre alternative au style « Naturel » d'image, en photo comme en vidéo : il présente une finition plus saturée et contrastée.

Activez le style « INTENSE » par le biais du cartouche « Style » du menu réglages vidéo/photo.

Style PASTEL

Le style « Pastel » propose une autre alternative au style « Naturel » d'image, en photo comme en vidéo : il présente une finition moins saturée et des couleurs plus chaudes.

Activez le style « PASTEL » par le biais du cartouche « Style » du menu réglages vidéo/photo.

AJUSTEMENT

Le cartouche AJUSTEMENT, à la droite du cartouche PASTEL, propose trois réglages supplémentaires qui vous permet de modifier le rendu de vos photos et vidéos en **Style Normal** :

- Saturation : règle l'intensité des couleurs (de -2 à +2)
- Contraste : règle le degré de différence entre les parties les plus sombres et les parties les plus claires de l'image (de -2 à +2)
- Netteté : règle la précision de la reproduction des détails (de -1 à +1)



Toutes les valeurs au minimum

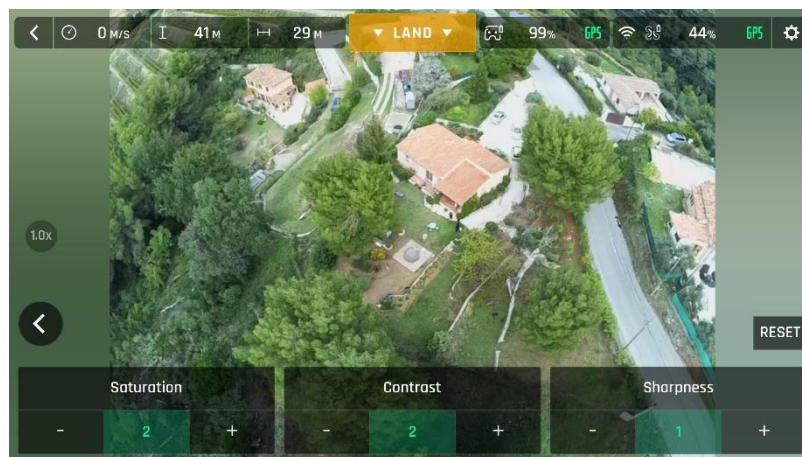

Toutes les valeurs au maximum

Touchez le bouton RÉINITIALISATION, sur la droite de l'écran, pour ramener toutes les valeurs à 0 (zéro).

Touchez l'icône « < », sur la gauche de l'écran, pour confirmer vos réglages et sortir du menu AJUSTEMENT.

Lock AE (verrouillage d'exposition)

La possibilité de verrouiller l'exposition d'une scène constitue une autre fonctionnalité très utile de **FreeFlight 6**, qui vous permet de travailler l'équilibre de vos images avec l'exposition précise qui vous convient le mieux.

Pour accéder à cette fonction, touchez le cartouche « Réglages vidéo » (en mode vidéo) ou le cartouche « Réglages photo » (en mode photo).

Une icône « Lock AE » (verrouillage d'exposition) apparaît à la gauche de l'icône HDR (il la remplace dans l'interface DNG+JPEG, puisque le HDR n'est pas disponible pour ce format de photo).

Touchez l'icône « Lock AE » pour verrouiller l'exposition de votre image. Cette icône devient jaune. Un cartouche jaune « Lock AE » apparaît au centre de l'écran, sous la barre supérieure du HUD.

Faites évoluer **ANAFI** ou modifiez l'inclinaison de sa nacelle pour changer de cadre : vos réglages d'exposition sont conservés, sur la base de l'image affichée au moment où vous avez activé la fonction.

Touchez de nouveau l'icône « Lock AE » pour désactiver le verrouillage : l'icône redevient blanche et le cartouche jaune « Lock AE » disparaît.

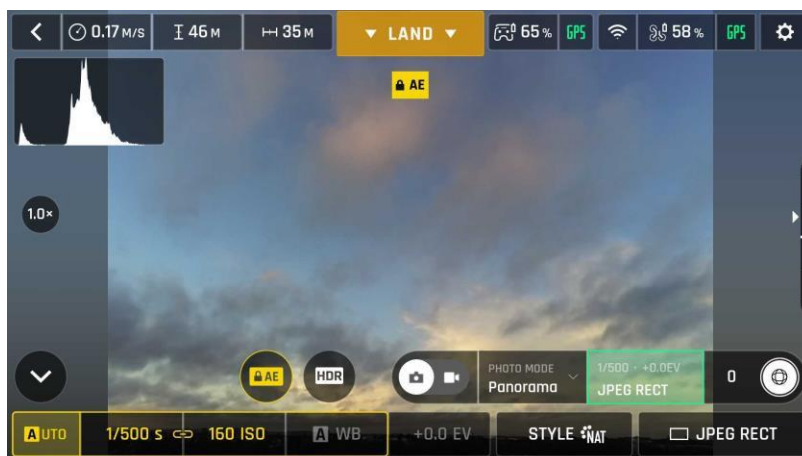

Exposition verrouillée sur le ciel

Lock AE Touch (verrouillage d'exposition précis)

Grâce à la fonction « Lock AE Touch » (ou « Spot AE ») de FreeFlight 6, vous pouvez verrouiller l'exposition d'une image sur n'importe quel détail de n'importe quelle scène.

Pour activer cette fonction, suivez la procédure d'activation de « Lock AE », décrite dans la section précédente. Quand l'exposition est verrouillée, touchez la partie du cadre sur laquelle vous souhaitez baser l'exposition de votre image. Un carré jaune s'anime autour de ce point et le cartouche jaune « AE Lock » est remplacé par un cartouche jaune « **Lock AE Touch** ».

Référez-vous aux captures d'écran suivantes pour mieux comprendre la logique de cette fonction très évoluée.

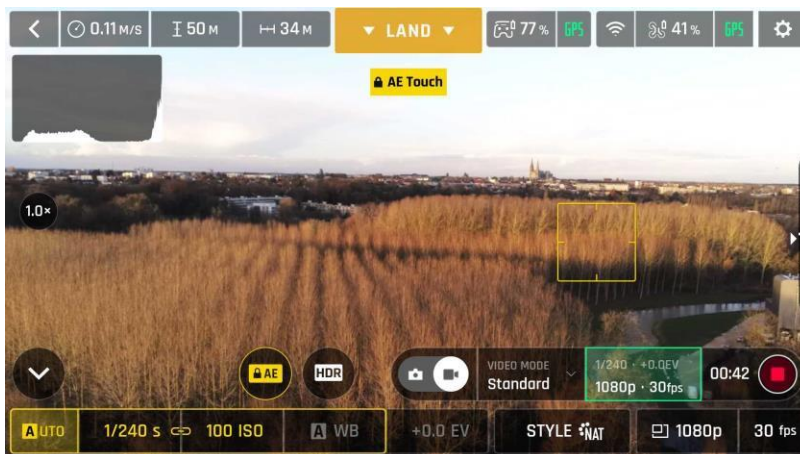

L'exposition est verrouillée sur la cime des arbres : la vitesse d'obturation s'établit à 1/240 s

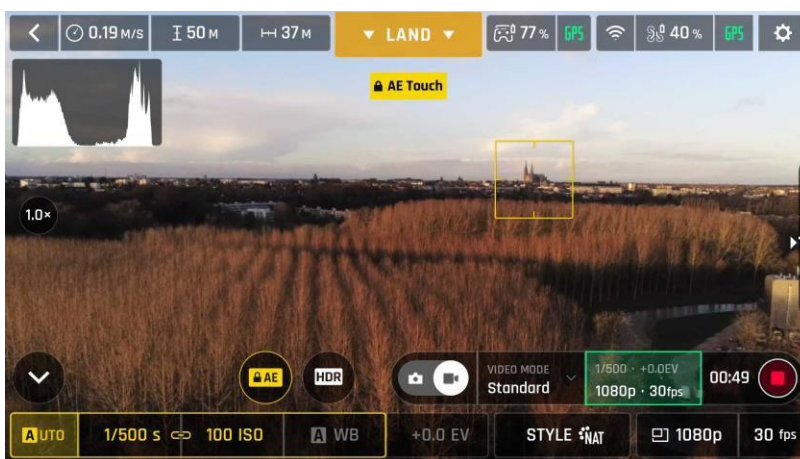

L'exposition est verrouillée sur la cathédrale, à l'horizon : la vitesse d'obturation s'établit à 1/500 s

CINESHOTS

ANAFI comporte une série de plans automatiques, qui vous permettent de filmer des scènes de manière professionnelle.



Menu Cineshots

Vérifiez que vous avez sélectionné les paramètres vidéo qui vous satisfont, vérifiez que vous êtes en train de filmer et touchez le cartouche « CINESHOTS » dans la barre inférieure du HUD pour accéder à ces plans automatiques. Touchez un Cineshot pour le sélectionner. Chacun propose deux options.

360°

Cineshot 360°, comme son nom l'indique : quand vous l'activez, **ANAFI** maintient sa position et son altitude et tourne lentement sur son axe pour dévoiler un panorama complet.

Touchez « Gauche » ou « Droite » pour sélectionner le sens de rotation du drone et pour activer le 360°. Après un compte à rebours sur l'écran, **ANAFI** commence sa rotation. Une animation apparaît sur l'écran de votre terminal et le cartouche « 360° » se remplit progressivement de vert à mesure que le Cineshot se déroule.

Reveal

Le Cineshot Reveal est un grand classique, parmi les plans d'ouverture de film ou de séquence : quand il est activé, **ANAFI** oriente sa caméra vers le sol et commence à avancer en ligne droite. Lentement, sur 30 ou 60 mètres, la caméra se redresse et révèle le paysage qui s'ouvre devant **ANAFI**.

Avant d'activer le Cineshot Reveal, vérifiez que la zone faisant face à **ANAFI** est dégagée de tout obstacle et sûre.

Touchez « 30 m » (icône à petite flèche) ou « 60 m » (icône à grande flèche) pour choisir la portée de votre Cineshot et l'activer. Après un compte à rebours sur l'écran, **ANAFI** oriente sa caméra vers le sol et commence sa progression vers l'avant. Une animation apparaît sur votre écran et le cartouche « Reveal » se remplit progressivement de vert à mesure que le Cineshot se déroule.

Spiral

Le Cineshot Spiral est parfait pour dévoiler votre environnement - ou celui de n'importe quel sujet. Quand il est activé, **ANAFI** oriente sa caméra vers le sol et commence à monter en ligne droite. Lentement, à mesure qu'il monte pour atteindre 30 ou 60 mètres d'altitude, **ANAFI** décrit une rotation complète à 360° autour de son axe, puis sa caméra se redresse progressivement au cours d'une rotation supplémentaire sur 180°. Ainsi, **ANAFI** termine le Cineshot Spiral dos à sa position de départ.

Avant d'activer le Cineshot Rise, vérifiez que la zone au-dessus d'**ANAFI** est dégagée de tout obstacle et sûre : n'activez pas de Cineshot Rise sous des arbres ni sous un pont, par exemple.

Touchez « 30 m » (icône à petite flèche) ou « 60 m » (icône à grande flèche) pour choisir la portée de votre Cineshot et l'activer. Après un compte à rebours sur l'écran, **ANAFI** oriente sa caméra vers le sol et commence son ascension. Une animation apparaît sur votre écran et le cartouche « Spiral » se remplit progressivement de vert à mesure que le Cineshot se déroule.

Epic

Le Cineshot Epic présente une autre manière de mettre brillamment en valeur un sujet ou un paysage. Quand il est activé, **ANAFI** s'éloigne en marche arrière et sur une trajectoire légèrement ascendante, conservant son sujet au centre de son cadre sur 30 ou 60 mètres. Le Cineshot Epic donne les meilleurs résultats quand vous le lancez à partir d'une position de plan serré sur son sujet.

Avant d'activer le Cineshot Epic, vérifiez que la zone derrière **ANAFI** est dégagée de tout obstacle et sûre.

Touchez « 30 m » (icône à petite flèche) ou « 60 m » (icône à grande flèche) pour choisir la portée de votre Cineshot et l'activer. Après un compte à rebours sur l'écran, **ANAFI** débute sa course en marche arrière. Une animation apparaît sur votre écran et le cartouche « Epic » se remplit progressivement de vert à mesure que le Cineshot se déroule.

- ⚠ Activez et suivez le déroulement de chaque Cineshot avec prudence : vérifiez toujours que le plan de vol associé à votre Cineshot est dégagé de tout obstacle et sûr, conservez toujours un contact visuel avec **ANAFI** et soyez prêt, à tout moment, à reprendre le contrôle du drone : toute action sur un des joysticks du **Parrot Skycontroller 3** interrompt immédiatement le Cineshot en cours.

MODES DE PILOTAGE

Touchez le cartouche « MODE DE PILOTAGE » dans la barre inférieure du HUD de **FreeFlight 6** pour accéder aux options.

Touchez une option pour la sélectionner. Chaque mode de pilotage est associé à un comportement spécifique, qui est décrit dans cette section.

Vol manuel

Le Vol manuel est le mode de pilotage par défaut d'**ANAFI**. Il vous permet de piloter votre drone et de contrôler entièrement les mouvements de la nacelle et le zoom de la caméra.

Quand vous relâchez les commandes en mode Vol manuel, **ANAFI** maintient sa position, en vol stationnaire.

Cameraman

Le mode Cameraman vous permet de conserver un objet ou un sujet au centre de votre cadre, pendant que vous pilotez **ANAFI** autour de lui.

Cadrez le sujet ou l'objet que vous souhaitez filmer et autour duquel vous souhaitez faire évoluer votre drone.

Touchez le cartouche « MODE DE PILOTAGE » dans la barre inférieure du HUD pour accéder aux options. Touchez « Cameraman » pour sélectionner cette option.

Dessinez un rectangle sur votre écran avec votre doigt, autour de l'objet ou du sujet que vous souhaitez suivre avec **ANAFI** (ou réalisez une double touche rapide - *double tap* - sur cet objet ou ce sujet). Quand la cible est verrouillée, le rectangle bleu devient vert et le cartouche central supérieur du HUD affiche « STOP » sur fond rouge - plutôt que « LAND » sur fond orange. **ANAFI** conserve votre cible au centre de son cadre, dans le carré vert.

Faites glisser ce carré vert dans le secteur du cadre où vous souhaitez que votre cible apparaisse.

Faites évoluer **ANAFI** autour de votre cible : le drone la conserve à l'endroit du cadre où vous avez choisi de la placer. De ce fait, si vous poussez le joystick droit du **Parrot Skycontroller 3** à fond vers la gauche, **ANAFI** contourne votre cible dans le sens des aiguilles d'une montre. Si vous poussez ce joystick à fond vers la droite, **ANAFI** contourne votre cible dans le sens inverse des aiguilles d'une montre.

Quand le mode de vol Cameraman est activé, **ANAFI** gère l'orientation de la nacelle pour garder la cible dans son cadre. De ce fait, la gâchette gauche du **Parrot Skycontroller 3** est désactivée dans ce mode de pilotage. En revanche, vous gardez le contrôle du zoom, avec la gâchette droite.

Quand vous relâchez les commandes en mode Cameraman, **ANAFI** reste en vol stationnaire et continue de poursuivre sa cible.

Pour mettre fin à la poursuite de la cible, touchez le cartouche « STOP » rouge au centre de la barre supérieure du HUD.

Quand aucune cible n'est sélectionnée, ou quand le pilote a mis fin à la poursuite, le comportement d'ANAFI est semblable à celui qu'il adopte en mode Vol manuel.

- ⚠ **Activez le mode Cameraman avec précaution et suivez toujours l'évolution de votre drone avec prudence : vérifiez toujours que son plan de vol est dégagé de tout obstacle et sûr, conservez toujours un contact visuel avec ANAFI et soyez prêt, à tout moment, à mettre fin à la poursuite (touchez le cartouche « STOP » du HUD) si un danger ou un obstacle imprévu se présente.**

Follow Me (achat intégré à l'application)

Le mode Follow Me a été conçu pour permettre aux pilotes d' ANAFI d'ordonner à leur drone de les suivre, en action. Il doit faire l'objet d'un achat sur les boutiques en ligne Google (Android) ou Apple (iOS) pour être activé.

Faites voler ANAFI à au moins 5 mètres de hauteur et à 10 mètres devant vous, sa caméra orientée vers vous - **FreeFlight 6** vous informe, grâce à une bande d'alerte rouge au bas de votre écran, si vous êtes trop près d'ANAFI ou s'il vole trop bas.

Cadrez-vous.

Touchez le cartouche « MODE DE PILOTAGE » dans la barre inférieure du HUD pour accéder aux options. Touchez « Follow Me » pour sélectionner ce mode de pilotage.

Pour activer ce mode de vol, la synchronisation GPS du drone et la synchronisation GPS du terminal sont impératives : à la première activation, la page suivante apparaît.

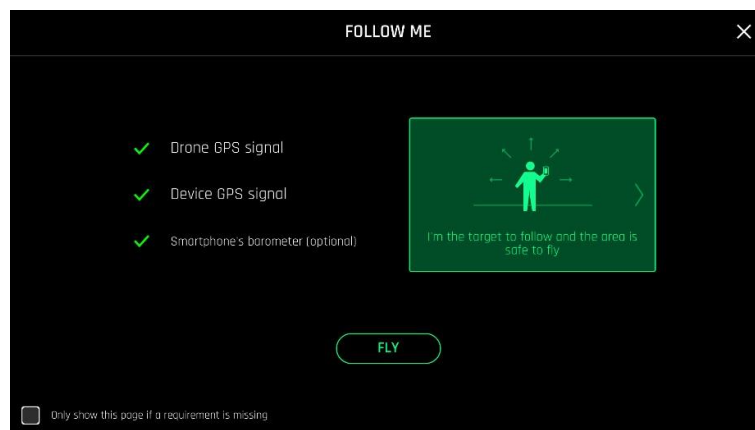

Alerte GPS du mode Follow Me

Cochez la case en bas à gauche de la page si vous ne souhaitez pas que cette alerte apparaisse de nouveau quand tous les prérequis sont remplis. Touchez « FLY » pour accéder au mode de pilotage Follow Me.

Sélectionnez l'un des trois modes de Follow Me (référez-vous aux explications de l'application pour davantage de détails) :

Track

Lock

Dynamic (**Parrot vous recommande de n'activer cette option que dans un environnement complètement ouvert et dégagé**)

Dessinez un rectangle avec votre doigt, sur l'écran de votre terminal, autour de vous. Quand **ANAFI** vous a verrouillé, le rectangle bleu qui vous entoure devient vert et le cartouche orange affichant « LAND », au centre la barre supérieure du HUD, passe au rouge et affiche « STOP ».

Par défaut, **ANAFI** vous conserve au centre de l'écran, mais vous pouvez faire glisser le cadre vert dans lequel vous vous trouvez dans le secteur de l'écran de votre choix. Si vous poussez le joystick droit du **Parrot Skycontroller 3** à fond vers la gauche, **ANAFI** vous contourne dans le sens des aiguilles d'une montre. Si vous poussez le joystick droit à fond vers la droite, **ANAFI** vous contourne dans le sens inverse des aiguilles d'une montre.

En mode Follow Me, **ANAFI** gère l'orientation de la nacelle pour vous conserver à tout moment au centre de l'image. Pour cette raison, la gâchette de gauche du **Parrot Skycontroller 3** est désactivée dans ce mode de pilotage. Toutefois, vous pouvez toujours contrôler le zoom, grâce à la gâchette de droite.

Quand vous relâchez les commandes en mode Follow Me et que vous vous déplacez, **ANAFI** vous suit, en conservant une distance constante. Si vous restez immobile, **ANAFI** s'arrête et vous conserve au centre de l'écran.

Pour mettre fin à la poursuite par **ANAFI**, touchez le cartouche « STOP », au centre de la barre supérieure du HUD.

Quand aucune cible n'est verrouillée, ou que le pilote a mis fin à la poursuite, le comportement d' **ANAFI** est semblable à celui qu'il adopte en mode Vol manuel.

Par ailleurs, le mode Follow Me vous offre une série de Dronies exclusifs, qui peuvent être activés alors que vous êtes en mouvement, et qui vous permettent de rester en permanence au centre de l'écran. Pour chaque Dronie, deux options sont disponibles (présentées entre parenthèses).

- **Orbit (gauche ou droite)** **ANAFI** vous contourne sur 360°.
- **Parabola (10 ou 30 m)** **ANAFI** décrit un arc de cercle au-dessus de votre tête, en montant de 10 ou 30 mètres et en effectuant une rotation de 180° à l'apogée de son parcours.
- **Tornado (10 ou 30 m)** **ANAFI** décrit un double « Orbit » autour de vous, le premier en montant de 10 ou 30 mètres, le second en descendant de 10 ou 30 mètres, pour revenir à son altitude initiale.
- **Boomerang (30 ou 60 m)** **ANAFI** s'éloigne de vous de 30 ou 60 m, sur une ligne ascendante correspondant à l'angle initial de la nacelle, puis revient à son point de départ.

Pour sélectionner un Dronie du mode Follow Me, assurez-vous que vous êtes en mode Follow Me et qu'**ANAFI** vous poursuit.

Touchez le cartouche « Sélection Dronie » dans la barre inférieure du HUD.

Touchez un Dronie pour le sélectionner. Touchez l'option que vous souhaitez pour activer le Dronie : après 2 secondes, **ANAFI** commence son évolution autour de vous. Le cartouche du Dronie

correspondant se remplit en vert à mesure que le Dronie se déroule.

- ⚠ **Activez le mode Follow Me et les Dronies avec précaution et suivez toujours l'évolution de votre drone avec prudence : vérifiez toujours que son plan de vol est dégagé de tout obstacle et sûr, conservez toujours un contact visuel avec ANAFI et soyez prêt, à tout moment, à mettre fin à la poursuite (touchez le cartouche « STOP » du HUD) si un danger ou un obstacle imprévu se présente.**

- ⚠ **Pour optimiser la poursuite du drone, assurez-vous de rester toujours visible par ANAFI: ne laissez aucun obstacle obstruer la vue de la caméra et ne vous cachez pas dans l'ombre, ou ANAFI pourrait perdre votre trace.**

Smartdronies

ANAFI propose quatre Dronies intelligentes :

- l'**Orbit**, le **Parabola** et le **Boomerang** sont accessibles par ce menu - référez-vous à la section précédente pour les détails sur ces Dronies ;
- toutefois, le Dronie le plus intelligent d'ANAFI est le **Dolly Zoom**.

Plutôt que de décrire son effet, nous préférons vous en laisser la surprise : assurez-vous simplement que le paysage derrière vous est mémorable. Cadrez-vous (ou mieux encore, cadrez votre groupe d'amis !) avec ANAFI ; conservez le drone à environ 5 mètres de vous, à hauteur d'homme, entre 1 et 2 mètres au-dessus du sol.

Assurez-vous que le trajet de votre drone est complètement dégagé : les 30 mètres derrière ANAFI doivent être complètement plats et sans obstacle.

Touchez « Smartdronies » à partir du menu du cartouche « MODE DE PILOTAGE ».

Tout comme le mode de pilotage Follow Me, les Smartdronies impliquent une double synchronisation GPS, une pour le drone, une pour le terminal : à la première activation, la même page d'alerte que celle du Follow Me apparaît.

Cochez la case en bas à gauche de la page si vous ne souhaitez pas que cette alerte apparaisse de nouveau quand tous les prérequis sont remplis. Touchez « FLY » pour accéder aux Smartdronies.

Touchez Dolly Zoom pour ouvrir ses trois options : essayez-les et profitez de ces instants magiques !

FPV

Les prérequis pour accéder au Mode FPV: utilisation avec des **Parrot Cockpitglasses 3** et il est indispensable d'être connecté via un câble USB au **Parrot Skycontroller 3**.

Touchez la tuile **FPV** de la page d'accueil ou touchez la tuile **FPV** accessible via le menu du cartouche « MODE DE PILOTAGE ».

Réglages FPV

L'accès aux réglages se fait uniquement si le **Parrot Skycontroller 3** est relié au terminal via un câble USB. La navigation des réglages se fait par l'intermédiaire du **Parrot Skycontroller 3** et votre drone restera en vol stationnaire tant que l'utilisateur n'est pas sorti du menu Réglages. Il existe deux menus principaux : Interface et Caméra.

Accédez aux sous-menus du Mode Interface en utilisant les joysticks de votre **Parrot Skycontroller 3** pour naviguer. Votre drone restera en vol stationnaire pendant que vous modifiez les réglages. Faites glisser le curseur sur les cartouches pour accéder à leurs rubriques.

- Vitesse **Film** / Sport / Cinématique / Racing
- Interface **Standard** / Minimaliste
- Style de Pilotage **Classique** / Arcade (non disponible tant que le drone est au sol)

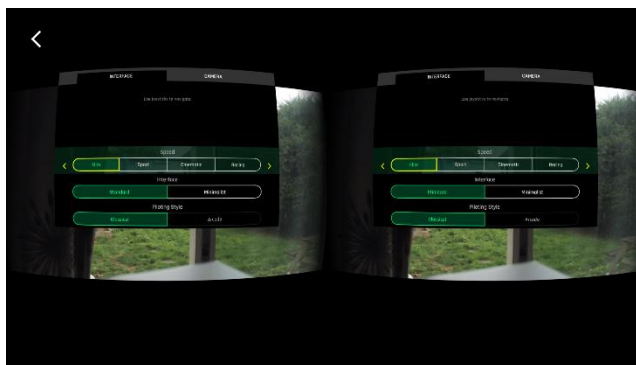

Réglages d'interface en FPV

Le Mode Caméra permet de choisir entre les menus Photo et Vidéo.

Pour chaque rubrique du menu Photo, faites glisser le curseur pour sélectionner le mode.

- Photo Unique
- Burst
- Bracketing 3 photos / 5 photos / 7 photos
- Timer 3 sec / 5 sec / 10 sec
- Panorama Vertical / Horizontal / 360
- Timelapse 5s / 10s / 15s / 30s
- GPS Lapse 5m / 10m / 20m / 50m

Pour chaque rubrique du menu Vidéo, faites glisser le curseur pour sélectionner le mode.

- Standard
- Cinema
- Hyperlapse x15 / x30 / x60 / x120 / x240
- Timer 3 sec / 5 sec / 10 sec
- Slow-Motion x0.25 / x0.5
- High-Framerate x0.25 / x0.5
- GPS Lapse 5m / 10m / 20m / 50m

Pour chaque rubrique, faites glisser le curseur pour la sélectionner.

- HDR **NON** / OUI
- Surexposition **NON** / OUI
- Réglages d'Image **Auto** / Pro

Les Réglages d'Image en mode Pro donnent accès à une rubrique supplémentaire dans laquelle il est possible de sélectionner manuellement les options suivantes :

- Réglages Manuels, Mode Pro Vitesse d'obturation / ISO / Balance des blancs / EV global

Pour chaque élément, faites glisser le curseur pour sélectionner une valeur.

- Vitesse d'obturation 1/10 000 seconde à 1 seconde (ou Auto)

- ISO 100 à 3 200 (ou Auto)
- Balance des blancs Incandescent, Fluo, Ensoleillé, Nuageux, Ombragé ou Personnalisé (ou Auto)
- EV Global -3,0 V à +3,0 V (ou Auto)



Réglages Image en FPV

Mode SeeThrough

L'utilisateur peut accéder au mode SeeThrough directement par le bouton bas des lunettes **Parrot Cockpitglasses 3**.

Le mode SeeThrough permet à l'utilisateur de visualiser les environs en direct par l'intermédiaire de la caméra du terminal. Parrot vous recommande d'utiliser le mode SeeThrough lors du décollage de votre drone, afin d'avoir une meilleure visualisation de la scène.

Lorsque votre drone est en vol et que le GPS de votre drone est reconnu et qu'il se situe à plus de 10 m de l'utilisateur, une icône colorée de type widget pointe son emplacement et sa direction en réalité augmentée.

Flight Plan (achat intégré à l'application)

Flight Plan est un outil puissant, qui vous permet de préparer et de configurer vos sessions de vol et de tournage, de chez vous, dans le train ou dans l'avion, ou partout où vous pouvez apporter votre téléphone mobile.

A travers un exemple, cette section vous enseignera les bases de la gestion des vols et de la prise de vue automatisés, grâce à ANAFI et Flight Plan.

Touchez Flight Plan dans le menu du cartouche « MODE DE PILOTAGE ». La carte de votre environnement s'ouvre en plein écran. Si vous n'êtes pas connecté à **ANAFI**, la vue fenêtrée du flux vidéo du drone reste noire, comme sur les captures d'écran qui suivent. Trouvez la zone de vol de vos rêves sur la carte.

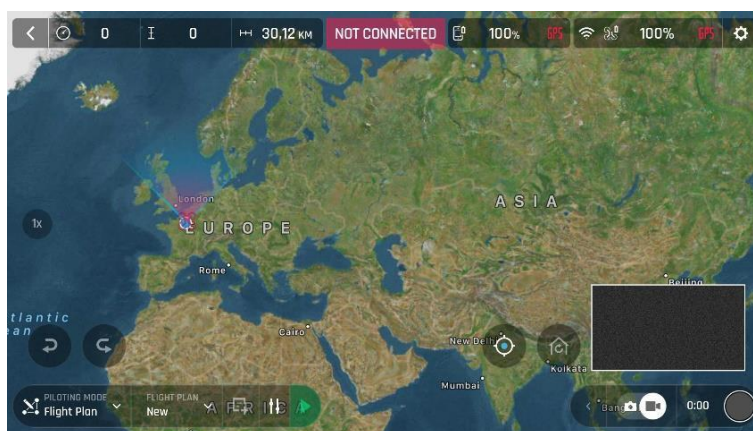

Flight Plan

Considérez cette péninsule, avec un sémaphore en son centre. Imaginez que vous pouvez y faire voler **ANAFI** et y tourner un film. Allons-y !

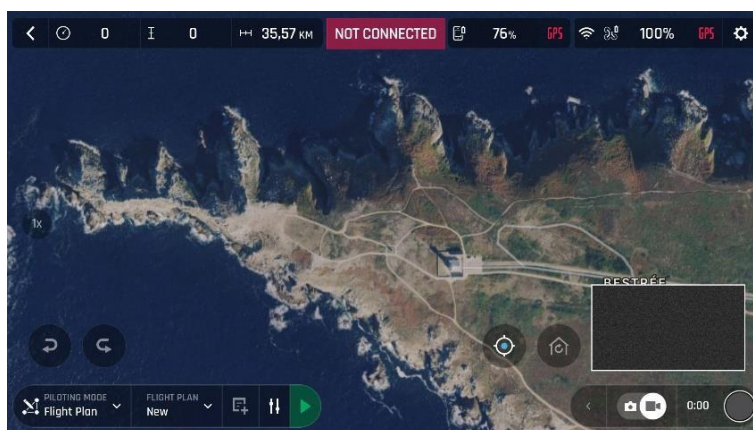

Nouveau Flight Plan

En premier lieu, sélectionnez votre point de passage (WP ou *waypoint*) initial : idéalement, près de l'endroit d'où vous souhaitez décoller. Touchez l'écran pour fixer ce WP. Le rond vert matérialise le WP, le chiffre blanc l'altitude du drone, et la flèche blanche la direction de la caméra d'ANAFI.

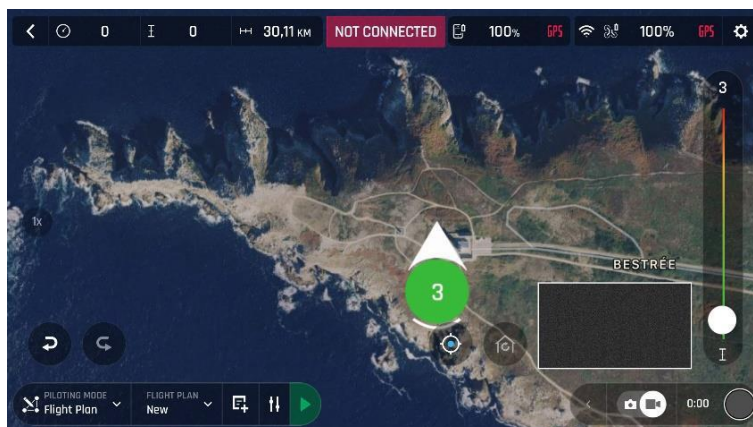

Touchez la flèche blanche et maintenez la pression sur l'écran pour modifier sa direction. Dans cet exemple, nous souhaitons qu'**ANAFI** cadre le sémaphore, dès le décollage.

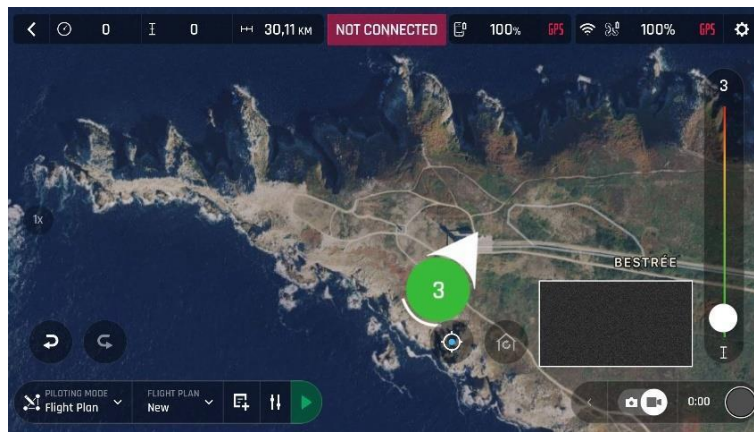

Point de passage (WP) initial, caméra orientée vers le sémaphore

Touchez la carte pour fixer le deuxième WP : la distance entre les WP apparaît sur l'écran. Utilisez le curseur de droite pour fixer l'altitude liée au WP. Dans notre exemple, **ANAFI** montera de 3 à 30 mètres entre les deux premiers WP du parcours.

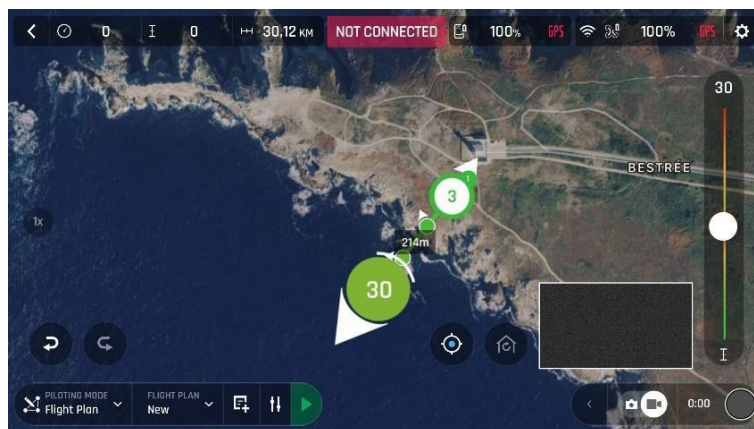

Deuxième WP

Ajoutez des WP pour boucler le plan de vol. Terminez là où vous souhaitez atterrir.



Flight Plan complet

L'extrémité de la péninsule est un POI : nous souhaitons qu' ANAFI se concentre dessus pendant qu'il la contourne. **Touchez l'écran et maintenez la pression pour ouvrir les options** (POI/Close).



Fixer un POI

Touchez "Point of interest" pour ajouter le POI. Il apparaît comme un losange bleu. Le nombre, au centre, représente l'altitude du POI, que vous pouvez modifier en utilisant le curseur de droite. Tous les WP deviennent blancs, car ils peuvent être sélectionnés pour être liés au POI.



WP ouverts

Touchez les WP pour les lier au POI. Dans cet exemple, nous souhaitons qu' filme l'extrémité de la péninsule pendant qu'il la contourne : nous avons donc sélectionné les trois WP situés à gauche de la péninsule. Les flèches de ces WP sont orientées vers le POI et colorées en bleu - la flèche du dernier WP lié au POI est blanche cerclée de bleu.

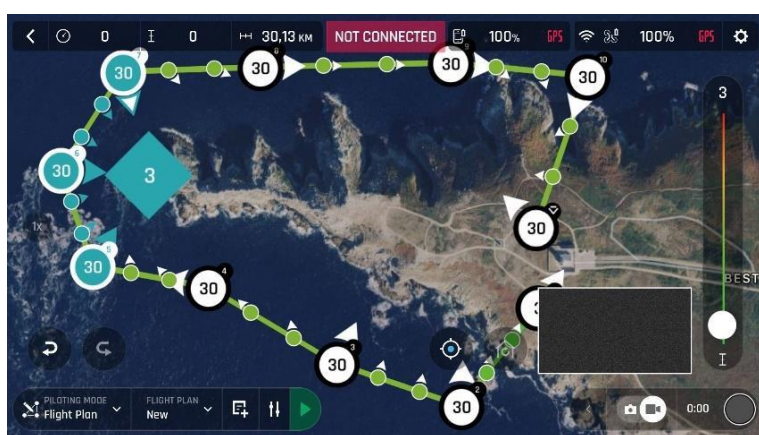

Trois WP liés au POI

Touchez le POI pour confirmer vos réglages. Les WP bleus sont liés au POI, qui apparaît comme un losange blanc cerclé de bleu. Pendant toute la partie bleue du parcours, la caméra d'**ANAFI** restera focalisée sur l'extrémité de la péninsule, ce qui vous permettra de réaliser un plan parfaitement fluide. Les WP verts restent indépendants du POI.



Flight Plan avec POI

Touchez un WP vert pour modifier ses attributs : fixez son altitude grâce au curseur de droite ; touchez et déplacez la flèche blanche pour régler la direction de la caméra d'**ANAFI**. Pour cet exemple, nous avons choisi d'orienter la caméra vers la terre pendant la plus grande partie du parcours, et de l'orienter vers le sémaphore au décollage et à l'atterrissage, avec une descente de 30 à 3 mètres entre les deux derniers WP.

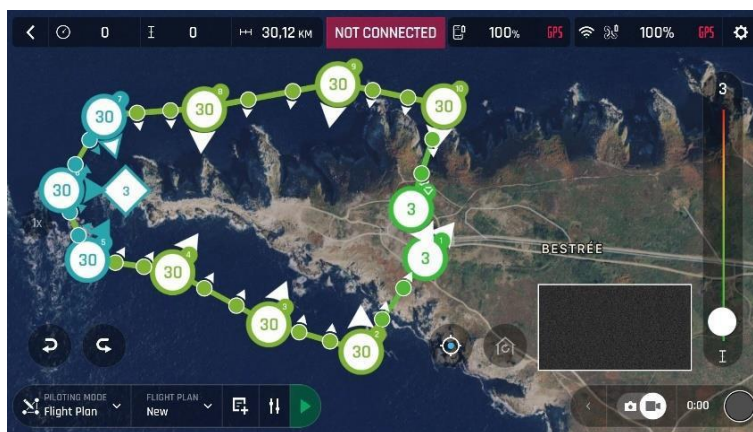

POI Flight Plan

Tout ce qu'il vous reste à faire est de fermer **FreeFlight 6**, de rejoindre la zone de vol, de préparer votre **ANAFI**, votre **Parrot Skycontroller 3** et votre terminal pour le vol.

Touchez le cartouche « MODE DE PILOTAGE », sur le HUD, pour ouvrir les options. Sélectionnez « Flight Plan » : le dernier parcours que vous avez préparé apparaît.

Touchez la flèche verte, à l'extrémité droite de la barre inférieure gauche de l'interface de Flight Plan pour commencer le vol : **ANAFI** décolle, vole vers le premier WP et s'engage sur le parcours. **A la fin du plan de vol, selon vos réglages et la version de FreeFlight 6 que vous utilisez, ANAFI atterrit ou reste stationnaire au-dessus du dernier WP.**

C'est la raison pour laquelle, dans cette section, nous avons choisi de considérer que le dernier WP du plan de vol constituait également le point d'atterrissage d'ANAFI.

- ⚠ **Activez chaque Flight Plan avec précaution et suivez toujours l'évolution de votre drone avec prudence : vérifiez toujours que son plan de vol est dégagé de tout obstacle et sûr, conservez toujours un contact visuel avec ANAFI et soyez prêt, à tout moment, à mettre fin au plan de vol (touchez le cartouche « STOP » du HUD ou reprenez fermement les commandes) si un danger ou un obstacle imprévu se présente.**

Touch & Fly : Waypoint

L'option Waypoint est le mode par défaut de Touch & Fly. Elle vous permet de faire voler ANAFI vers n'importe quel point de la carte. Touchez « Touch & Fly » dans le menu du cartouche « MODE DE PILOTAGE ». La carte de votre environnement s'ouvre en plein écran. Le flux vidéo d' ANAFI est fenêtré en bas à droite de l'interface.

Touchez un point de la carte pour sélectionner la destination d'ANAFI: ce point apparaît sur la carte comme un rond blanc cerclé d'orange. ANAFI débute immédiatement son vol vers le point sélectionné.

Déplacez le curseur sur l'échelle figurant sur la droite de l'écran pour fixer l'altitude du drone (le nombre orange au milieu du rond blanc) au moment où il arrivera à destination.

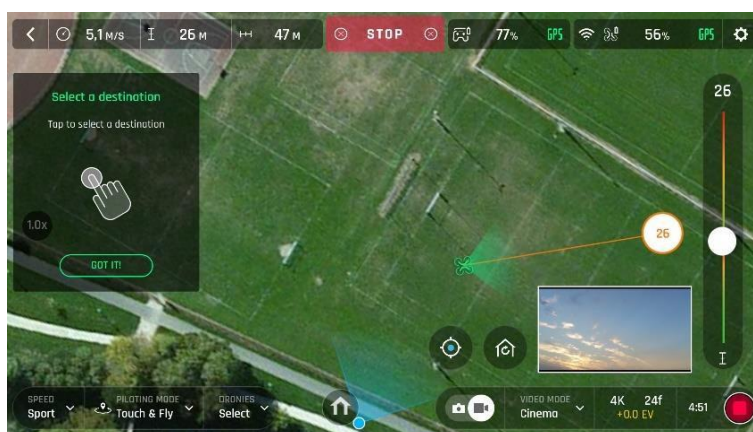

Touch & Fly : ANAFI en vol vers sa destination

Touch & Fly : POI

Pour accéder à l'option POI de Touch & Fly, touchez le cartouche « Type » de la barre inférieure du HUD, et sélectionnez POI.

Dans ce mode, touchez un point et maintenez la pression sur l'écran pour créer un point d'intérêt (ou POI, pour « *point of interest* »), qui apparaît comme un losange blanc cerclé de bleu. Fixez la hauteur du POI (le nombre bleu dans le losange) grâce au curseur présent sur la droite de l'écran : cette fonction contrôle l'orientation de la nacelle, pendant que vous faites évoluer ANAFI autour de votre cible grâce au Parrot Skycontroller 3. ANAFI reste focalisé sur le POI.

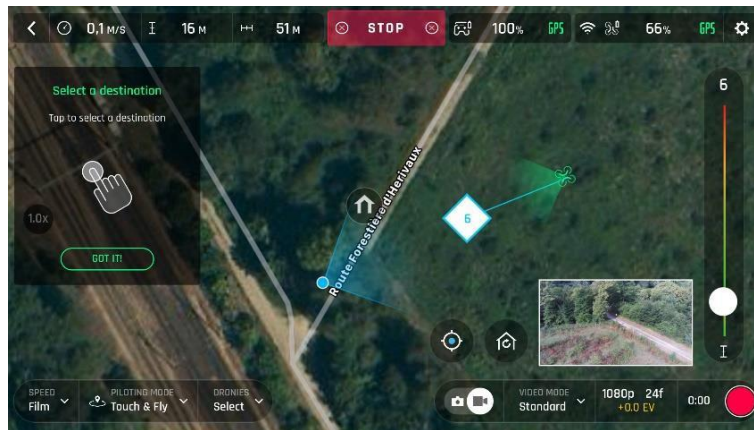

Touch & Fly : point d'intérêt

Touchez « STOP » dans le cartouche rouge au centre du haut de l'écran pour arrêter **ANAFI** ou pour réinitialiser un POI.

A partir du cartouche « Dronies », près du cartouche « Type », dans la barre inférieure du HUD, vous pouvez réaliser des Dronies (**Orbit, Parabola, Dolly Zoom, Boomerang**) de votre point d'intérêt.

CONTROLES

Les contrôles pour chacun des modes Classique et Arcade sont décrits ci-dessous.

Mode Classique

Les prérequis nécessaires à l'utilisation du mode Classique sont :

- soit d'être relié via un câble USB au **Parrot Skycontroller 3**,
- soit d'être connecté au réseau Wi-Fi de votre drone et d'utiliser les joysticks virtuels directement sur l'écran de votre terminal.

Référez-vous au Paragraphe « VOLER » pour une description des joysticks en mode Classique.

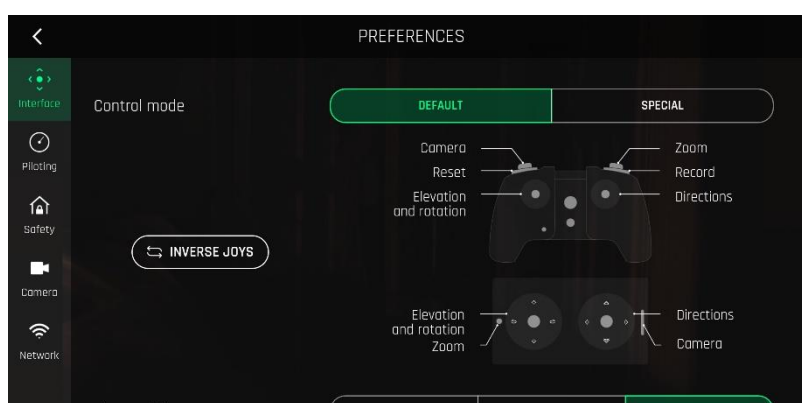

Joysticks : mode Classique

Mode Arcade

Le mode Arcade est un mode de Pilotage dans lequel le référentiel utilisé est l'inclinaison de la caméra. Cela constitue une manière différente de piloter, l'utilisateur pourra commuter entre le mode Classique et le mode Arcade dans le cartouche de présets du HUD.

Les prérequis nécessaires à l'utilisation du mode Arcade sont :

- d'être relié via un câble USB au **Parrot Skycontroller 3**, et
- d'avoir décollé.

Notez que le mode Arcade est compatible avec :

- tous les modes de pilotage, y compris FPV,
- tous les modes photo et vidéo,
- tous les réglages de pilotage,
- le mode Thermal

Joysticks

Les joysticks s'utilisent différemment du mode Classique en ce que votre drone avancera, à l'aide des joysticks du **Parrot Skycontroller 3**, dans la direction pointée par la caméra en mode immergé.



Joysticks : mode Arcade

Activer le mode Arcade

Il existe deux manières d'activer le mode Arcade :

- Par l'intermédiaire des modes de pilotage sur le HUD :
 - Entrez dans le HUD,
 - Touchez le cartouche Mode de pilotage, et
 - Sélectionnez « Arcade »
- Par l'intermédiaire des réglages d'Interface (Référez-vous à la partie « PREFERENCES - Interface » de ce guide pour plus de détails).

Sortir du mode Arcade

Un marqueur apparaît dans le HUD et indique quand le mode de pilotage revient au mode Classique automatiquement :

- Lorsqu'un RTH est activé (manuellement ou après déconnexion),
- Lorsque votre drone est en phase d'atterrissage,
- Lorsque le **Skycontroller 3**, le terminal ou votre drone est déconnecté.

Mire centrale

Lorsque l'utilisateur utilise le mode Arcade, une mire centrale s'affiche au centre de l'écran :

- Elle est également affichée en mode minimaliste.
- Elle consiste en deux cercles :
 - Le cercle le plus important reste stationnaire. Lorsque l'horizon dynamique est activé, la ligne verticale suit la ligne d'horizon,
 - Le cercle le moins important se déplace à l'intérieur du cercle le plus important mais la ligne d'horizon reste toujours immobile dans le HUD (i.e. elle ne suit pas l'attitude du drone),
 - Lorsque le drone se déplace sur la droite, le cercle se déplace vers la droite,
 - Lorsque l'inclinaison de la caméra est dirigée vers le haut, le cercle se déplace vers le haut,
 - Lorsque le drone se déplace vers l'avant, le cercle devient plus important,
 - Lorsque le drone se déplace vers l'arrière, le cercle devient plus petit.

Pour tout commentaire sur ce manuel utilisateur, n'hésitez pas à nous contacter :

technical.writer@parrot.com