

DJI

DRONE

MAVIC MINI

MANUEL D'UTILISATION



Besoin d'aide ?
Rendez-vous sur votre communauté <https://sav.darty.com>



MAVIC MINI

Guide d'utilisateur v1.0

11/2019

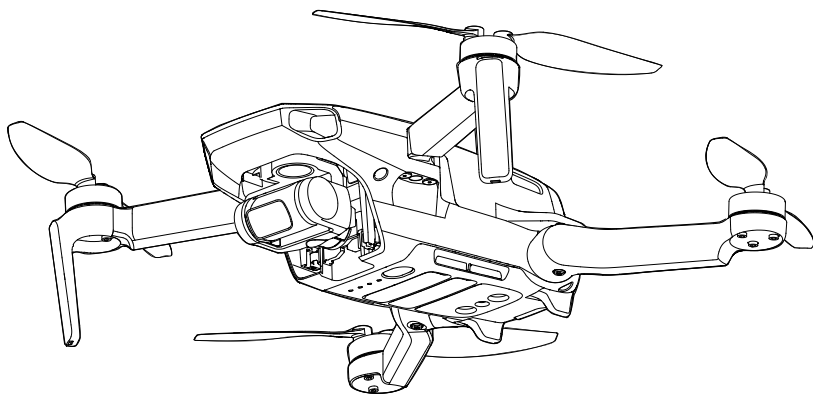

Recherche par mots-clés

Recherchez des mots-clés tels que « batterie » et « installer » pour trouver une rubrique. Si vous utilisez Adobe Acrobat Reader pour lire ce document, appuyez sur Ctrl+F sous Windows ou Command+F sous Mac pour lancer une recherche.

Sélection d'une rubrique

Affichez la liste complète des rubriques dans la table des matières. Cliquez sur une rubrique pour accéder à cette section.

Impression de ce document

Ce document prend en charge l'impression haute résolution.

Utilisation de ce guide

Légende

⚠ Avertissement

⚠ Important

💡 Conseils et astuces

📖 Référence

À lire avant votre premier vol

Lisez les documents suivants avant d'utiliser le MAVIC™ Mini de DJI™ :

1. Contenu de l'emballage
2. Guide d'utilisateur
3. Guide de démarrage rapide
4. Clauses d'exclusion de responsabilité et consignes de sécurité

Il est recommandé de regarder tous les tutoriels vidéo sur le site Web officiel de DJI et de lire les clauses d'exclusion de responsabilité et les consignes de sécurité avant la première utilisation. Préparez votre premier vol en consultant le guide de démarrage rapide et reportez-vous au présent guide d'utilisateur pour obtenir de plus amples informations.

Tutoriels vidéo

Rendez-vous à l'adresse ci-dessous ou scannez le code QR à droite pour regarder les tutoriels vidéo du Mavic Mini, qui montrent comment l'utiliser en toute sécurité :

<http://www.dji.com/mavic-mini/info#video>



Télécharger l'application DJI Fly

Assurez-vous d'utiliser DJI Fly pendant le vol. Scannez le code QR situé à droite pour télécharger la dernière version.

La version Android de l'application DJI Fly est compatible avec Android 6.0 ou version ultérieure. La version iOS de l'application DJI Fly est compatible avec iOS v.10.0.2 ou version ultérieure.

* Pour plus de sécurité, le vol est limité à une hauteur de 30 m et à une portée de 50 m lorsque l'appareil n'est pas connecté à l'application pendant le vol. Cela s'applique à l'application DJI Fly et à toutes les applications compatibles avec l'appareil DJI.



Télécharger DJI Assistant 2 pour Mavic

Téléchargez DJI Assistant 2 pour Mavic sur <http://www.dji.com/mavic-mini/info#downloads>.



La plage de températures de fonctionnement de ce produit va de 0 °C à 40 °C. Il ne répond pas aux standards des températures de fonctionnement pour applications militaires (de -55 °C à 125 °C), requis pour résister à des changements environnementaux abrupts. Manœuvrez ce produit de façon appropriée et uniquement pour des applications dont la plage de températures de fonctionnement correspond à celle du produit.

Table des matières

Utilisation de ce guide	2
Légende	2
À lire avant votre premier vol	2
Tutoriels vidéo	2
Télécharger l'application DJI Fly	2
Télécharger DJI Assistant 2 pour Mavic	2
Présentation du produit	6
Introduction	6
Caractéristiques clés	6
Préparation de l'appareil	6
Préparation de la radiocommande	7
Schéma de l'appareil	8
Schéma de la radiocommande	8
Activation	9
Appareil	11
Modes de vol	11
Indicateur du statut de l'appareil	12
Return-To-Home (RTH)	12
Système optique et système de détection infrarouge	15
Modes de Vol Intelligent	16
Enregistreur de vols	18
Hélices	18
Batterie de Vol Intelligente	19
Nacelle et caméra	23
Radiocommande	26
Présentation de la radiocommande	26
Utilisation de la radiocommande	26
Zone de transmission optimale	29
Appairage de la radiocommande	29
Application DJI Fly	31
Accueil	31
Vue caméra	32

Vol	36
Exigences relatives à l'environnement de vol	36
Limites de vol et zones GEO	36
Liste des vérifications avant le vol	37
Décollage/atterrissage automatique	38
Démarrage/coupure des moteurs	38
Test de vol	39
Annexe	41
Caractéristiques techniques	41
Étalonnage du compas	44
Mise à jour du firmware	46
Informations sur le service après-vente	47

Présentation du produit

Cette section présente le Mavic Mini et dresse la liste des composants de l'appareil et de la radiocommande.

Présentation du produit

Introduction

Le DJI Mavic Mini est doté d'un système optique inférieur et d'un système de détection infrarouge qui lui permettent de maintenir un vol stationnaire, de voler en intérieur comme en extérieur et de revenir automatiquement au point de départ. Avec une nacelle à 3 axes entièrement stabilisée et un capteur 1/2,3", le Mavic Mini prend des vidéos en 2,7K et des photos de 12 MP. Le Mavic Mini possède une vitesse de vol maximale de 46,8 km/h et un temps de vol maximum de 30 minutes.

Caractéristiques clés

Le Mavic Mini bénéficie d'un design pliable et d'un poids ultra-léger de 249 g, ce qui le rend facile à transporter. Les QuickShots des modes de Vol Intelligent proposent quatre sous-modes, qui peuvent automatiquement filmer et générer différents styles de vidéo.

Le contrôleur de vol avancé de DJI permet au Mavic Mini de fournir une expérience de vol sûre et fiable. L'appareil est capable de retourner automatiquement à son point de départ lorsque le signal de la radiocommande est perdu ou que le niveau de batterie est faible et peut maintenir un vol stationnaire à basse altitude en intérieur.

La technologie Wi-Fi améliorée de DJI est intégrée à la radiocommande et prend en charge les fréquences de 2,4 GHz ou 5,8 GHz avec une plage de transmission optimale de 4 km, ce qui lui permet de diffuser des vidéos en 720p sur votre appareil mobile.



- La durée de vol maximale a été testée dans un environnement sans vent, à une vitesse constante de 14 km/h, et la vitesse de vol maximale a été testée à une altitude du niveau de la mer sans vent. Ces valeurs sont fournies à titre indicatif uniquement.
- La radiocommande peut atteindre une distance de transmission maximale (FCC) dans un espace dégagé, sans interférences électromagnétiques et à une altitude d'environ 120 mètres. L'autonomie maximale a été testée dans un environnement de laboratoire. Cette valeur est fournie à titre indicatif uniquement.
- La fréquence 5,8 GHz n'est pas prise en charge dans certaines régions. Veuillez respecter les lois et les réglementations locales.

Préparation de l'appareil

Tous les bras de l'appareil sont repliés avant l'emballage. Suivez les étapes ci-dessous pour déplier les bras de l'appareil.

1. Retirez la protection de la nacelle de la caméra.
2. Dépliez les bras avant.
3. Dépliez les bras arrière.



4. Pour des raisons de sécurité, toutes les Batteries de Vol Intelligentes sont expédiées en mode Hibernation. Utilisez le chargeur USB pour charger et activer les Batteries de Vol Intelligentes pour la première fois.

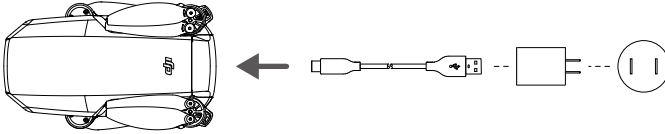

- ⚠ • Dépliez les bras avant en premier, puis les bras arrière.
- Assurez-vous que la protection de nacelle est retirée et que tous les bras sont dépliés avant de mettre l'appareil sous tension. Sans quoi, l'autodiagnostic de l'appareil pourrait en être affecté.

Préparation de la radiocommande

1. Dépliez les brides de fixation pour appareil mobile et les antennes.
2. Sortez les joysticks de leur compartiment sur la radiocommande et vissez-les à leur place.
3. Choisissez un câble de radiocommande correspondant au type d'appareil mobile utilisé. Un câble avec un connecteur Lightning, un câble Micro USB et un câble USB-C sont inclus dans l'emballage. Connectez l'extrémité du câble portant le logo DJI à la radiocommande et l'autre extrémité du câble à votre appareil mobile. Fixez votre appareil mobile en poussant les deux brides vers l'intérieur.

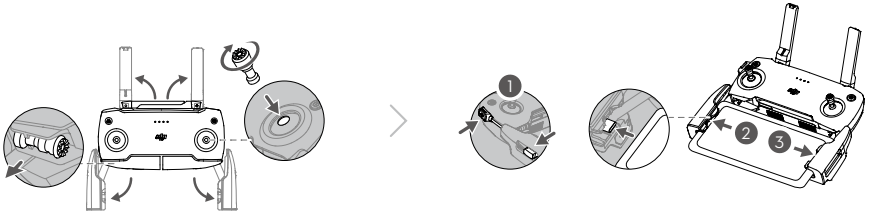

- ⚠ Si une invite de connexion USB apparaît lors de l'utilisation d'un appareil mobile Android, sélectionnez l'option pour charger uniquement. Sinon, cela peut entraîner des problèmes de connexion.

Schéma de l'appareil

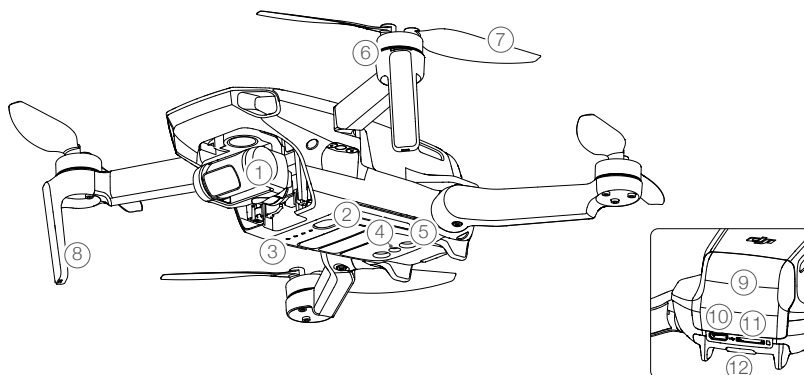

- | | |
|------------------------------------|--|
| 1. Nacelle et caméra | 7. Hélices |
| 2. Bouton d'alimentation | 8. Antennes |
| 3. LED de niveau de batterie | 9. Couvercle du compartiment des batteries |
| 4. Système optique inférieur | 10. Port de charge (micro USB) |
| 5. Système de détection infrarouge | 11. Emplacement pour carte microSD |
| 6. Moteurs | 12. Indicateur du statut de l'appareil |

Schéma de la radiocommande

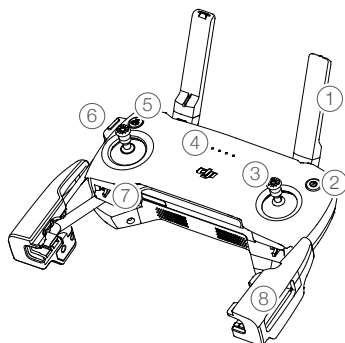

- 1. Antennes**
Les antennes transmettent les signaux vidéos et de contrôle sans fil de l'appareil.
- 2. Bouton d'alimentation**
Appuyez une fois pour vérifier le niveau de batterie actuel. Appuyez sur ce bouton une fois, puis une autre fois, et maintenez-le enfoncé pour allumer ou éteindre la radiocommande.
- 3. Joysticks**
Utilisez les joysticks pour contrôler les mouvements de l'appareil. Vous pouvez régler le

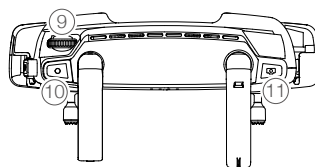

- 4. LED de niveau de batterie**
Ces LED affichent le niveau de batterie actuel de la radiocommande.
- 5. Bouton Mise en pause du vol/RTH (Return-To-Home - Retour au point de départ)**
Appuyez une fois pour faire freiner l'appareil. Si l'appareil effectue un QuickShot, un RTH intelligent (Return-To-Home - Retour au point de départ) ou un atterrissage automatique, appuyez une fois pour

- faire sortir l'appareil de la procédure et passer en vol stationnaire. Maintenez ce bouton enfoncé pour initier la procédure RTH. L'appareil revient au dernier point de départ enregistré. Appuyez à nouveau pour annuler la procédure RTH.
6. Port d'alimentation/liaison vidéo descendante (Micro USB)
Connectez-vous à un appareil mobile à l'aide du câble de la radiocommande pour mettre en place la liaison vidéo. Connectez le chargeur USB pour recharger la batterie de la radiocommande.
 7. Emplacements de rangement des joysticks
Pour ranger les joysticks.
 8. Brides de fixation pour appareil mobile
Permettent de fixer votre appareil mobile sur la radiocommande.
 9. Molette de nacelle
Permet de contrôler l'inclinaison de la caméra.
 10. Bouton d'enregistrement
En mode vidéo, appuyez une fois pour démarrer l'enregistrement. Appuyez une nouvelle fois sur le bouton pour arrêter l'enregistrement. En mode photo, appuyez une fois pour passer en mode vidéo.
 11. Bouton d'obturateur
En mode photo, appuyez une fois pour prendre une photo selon le mode sélectionné dans DJI Fly. En mode vidéo, appuyez une fois pour passer en mode photo.

Activation

Le Mavic Mini doit être activé avant sa première utilisation. Après avoir allumé l'appareil et la radiocommande, suivez les instructions à l'écran pour activer votre Mavic Mini à l'aide de l'application DJI Fly. L'activation du produit nécessite une connexion Internet.

Appareil

Le Mavic Mini comprend un contrôleur de vol, un système de liaison vidéo descendante, des systèmes optiques, un système de propulsion et une batterie de vol intelligente.

Appareil

Le Mavic Mini comprend un contrôleur de vol, un système de liaison vidéo descendante, des systèmes optiques, un système de propulsion et une batterie de vol intelligente. Pour plus d'informations, reportez-vous au schéma de l'appareil dans la section Profil du produit.

Modes de vol

Le Mavic Mini dispose de trois modes de vol, auxquels s'ajoute un quatrième mode de vol que l'appareil choisit dans certaines circonstances :

Mode Position : Le fonctionnement du mode Position est optimal lorsque le signal GPS est fort. L'appareil utilise le GPS et le système optique pour se localiser et se stabiliser. Les modes de Vol Intelligent sont activés dans ce mode. Lorsque le système optique inférieur est activé et que les conditions d'éclairage sont suffisantes, l'angle maximal de vol est de 20 degrés avec une vitesse de vol maximale de 8 m/s.

L'appareil passe automatiquement en mode Attitude (mode ATTI) lorsque le système optique est indisponible ou désactivé et que le signal GPS est faible ou que le compas détecte des interférences. Lorsque le système optique n'est pas disponible, l'appareil ne peut pas se positionner ou freiner automatiquement, ce qui augmente les risques d'accident de vol. En mode ATTI, l'appareil peut être facilement affecté par son environnement. Des facteurs environnementaux comme le vent peuvent entraîner un décalage horizontal, ce qui peut présenter un danger, surtout lorsque l'appareil est utilisé dans des espaces confinés.

Mode Sport : En mode Sport, l'appareil utilise le GPS et le système optique pour se positionner. En mode Sport, les réponses de l'appareil sont optimisées pour améliorer l'agilité et la vitesse. L'appareil est donc plus réactif aux mouvements du joystick. La vitesse de vol maximale est de 13 m/s, la vitesse d'ascension maximale est de 4 m/s et la vitesse de descente maximale est de 3 m/s.

Mode CineSmooth : Le mode CineSmooth est basé sur le mode Position et la vitesse de vol est limitée, ce qui renforce la stabilité de l'appareil lors de la prise de vue. La vitesse de vol maximale est de 4 m/s, la vitesse d'ascension maximale est de 1,5 m/s et la vitesse de descente maximale est de 1 m/s.



- En mode Sport, la vitesse maximale et la distance de freinage de l'appareil augmentent considérablement. En l'absence de vent, une distance de freinage minimale de 30 m est requise.
 - La vitesse de descente est nettement plus élevée en mode Sport. En l'absence de vent, une distance de freinage minimale de 30 m est requise.
 - En mode Sport, la réactivité de l'appareil augmente considérablement, ce qui signifie qu'un petit mouvement du joystick sur la radiocommande se traduit par une grande distance de déplacement de l'appareil. Soyez vigilant et maintenez un espace de manœuvre adéquat pendant le vol.
-

Indicateur du statut de l'appareil

L'indicateur du statut de l'appareil est situé à l'arrière de l'appareil. Il communique le statut du système de commande de vol de l'appareil. Reportez-vous au tableau ci-dessous pour en savoir plus sur l'indicateur du statut de l'appareil.

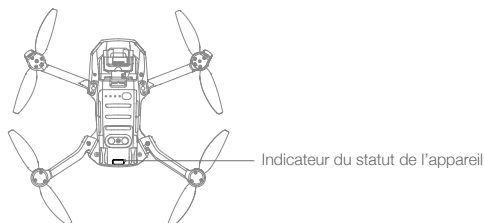



États de l'indicateur du statut de l'appareil



États normaux	Couleur	Clignotant/fixe	Description du statut de l'appareil
	Clignote en rouge, en vert et en jaune de manière alternative	Clignotant	Mise sous tension et exécution des tests d'autodiagnostic
	Jaune	Clignote quatre fois	Préchauffage
	Vert	Clignote lentement	Mode P avec GPS
	Vert	Clignote deux fois périodiquement	Mode P avec système optique inférieur
	Jaune	Clignote lentement	Pas de GPS ou de système de vision inférieur (mode ATTI)
	Vert	Clignote rapidement	Freinage
États d'avertissement			
	Jaune	Clignote rapidement	Perte du signal de la radiocommande
	Rouge	Clignote lentement	Batterie faible
	Rouge	Clignote rapidement	Batterie très faible
	Rouge	Clignotant	Erreur d'IMU
	Rouge	Fixe	Erreur critique
	Clignote alternativement en rouge et jaune	Clignote rapidement	Étalonnage du compas requis

Return-To-Home (RTH)

La fonction RTH (Return-to-Home, retour au point de départ) permet de faire revenir l'appareil au dernier point de départ enregistré. Il existe trois types de RTH : RTH intelligent, RTH en cas de batterie faible et RTH Failsafe. Cette section décrit ces trois types de RTH en détail. La fonction RTH se déclenche automatiquement si la liaison vidéo est perdue.

	GPS	Description
Point de départ		Le point de départ par défaut est le premier emplacement de réception d'un signal GNSS fort sur l'appareil  (l'icône GNSS blanc est suivie d'au moins quatre barres blanches). L'indicateur du statut de l'appareil clignote rapidement en vert lors de l'enregistrement du point de départ.

RTH intelligent

Si le signal GPS est suffisamment fort, la fonction RTH intelligent peut être utilisée pour faire revenir l'appareil au point de départ. Activez la fonction RTH intelligent en appuyant sur  dans l'application DJI Fly ou en appuyant sur le bouton RTH de la radiocommande. Quittez la fonction RTH intelligent en appuyant sur  dans l'application DJI Fly ou en appuyant sur le bouton RTH de la radiocommande.

RTH en cas de batterie faible

En cas de batterie faible, la fonction RTH (Return-To-Home - Retour au point de départ) s'active lorsque la charge de la Batterie de Vol Intelligente risque de ne pas être suffisante pour assurer le retour de l'appareil. Retournez au point de départ ou faites atterrir l'appareil immédiatement lorsque vous y êtes invité.

L'application DJI Fly affiche un avertissement lorsque le niveau de batterie est faible. L'appareil retourne automatiquement au point de départ si aucune mesure n'est prise dans un délai de 10 secondes.

L'utilisateur peut annuler la procédure RTH en appuyant sur le bouton RTH de la radiocommande. Si la procédure RTH est annulée à la suite d'un avertissement de niveau de batterie faible, il est possible que la Batterie de Vol Intelligente ne soit pas suffisamment chargée pour que l'appareil atterrisse en toute sécurité. Par conséquent, l'appareil pourrait s'écraser ou être perdu.

Lorsque la charge de batterie atteint le niveau minimal requis pour faire atterrir l'appareil depuis l'altitude de l'appareil, la procédure d'atterrissage se lance automatiquement. L'utilisateur ne peut pas annuler l'atterrissage automatique, mais peut utiliser la radiocommande pour modifier l'orientation de l'appareil pendant la procédure d'atterrissage.

RTH Failsafe

Si le point de départ a été correctement enregistré et que le compas fonctionne normalement, la procédure RTH Failsafe est activée automatiquement si le signal de la radiocommande est perdu pendant plus de 11 secondes.

Autres scénarios RTH

Si le signal de liaison vidéo est perdu pendant le vol alors que la radiocommande est toujours en mesure de contrôler les mouvements de l'appareil, l'utilisateur sera invité à lancer la procédure RTH. La procédure RTH peut être annulée.

Procédure RTH (Return-to-Home, retour au point de départ)

1. Le point de départ est enregistré.
2. La procédure RTH est activée.
3. Si l'altitude est inférieure à 20 m, l'appareil monte à l'altitude RTH (soit 20 m), puis ajuste son orientation. Si l'altitude est supérieure à 20 m, l'appareil ajuste immédiatement son orientation.
4. a. Si l'appareil se trouve à plus de 20 m du point de départ lorsque la procédure RTH commence, il monte à l'altitude prédéfinie du RTH, puis vole au point de départ à une vitesse de 8 m/s. Si l'altitude actuelle est supérieure à l'altitude RTH, l'appareil se rend au point de départ à l'altitude actuelle.
 - b. Si l'appareil se trouve à moins de 20 m du point de départ au début de la procédure RTH, il atterrit immédiatement.

5. Une fois arrivé au point de départ, l'appareil atterrit et les moteurs s'arrêtent.

Illustration de la procédure RTH Failsafe

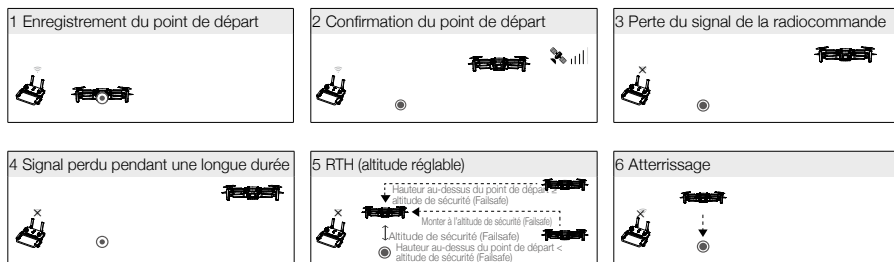

- L'appareil ne peut pas revenir au point de départ lorsque le signal GPS est faible ou indisponible. Si le signal GPS devient faible ou est indisponible après le déclenchement de la procédure RTH, l'appareil restera en vol stationnaire pendant un certain temps, puis initiera la procédure d'atterrissage.
- Il est important de définir une altitude RTH adaptée avant chaque vol. Lancez l'application DJI Fly, puis définissez l'altitude RTH. En mode RTH intelligent et RTH en cas de batterie faible, l'appareil monte automatiquement à l'altitude RTH. Si l'appareil se trouve à une altitude de 20 m ou plus et n'a pas encore atteint l'altitude RTH, le joystick d'accélération peut être déplacé pour empêcher l'appareil de monter. L'appareil volera directement vers le point de départ en maintenant son altitude actuelle.
- Pendant la procédure RTH, la vitesse, l'altitude et l'orientation de l'appareil peuvent être contrôlées à l'aide de la radiocommande ou de l'application DJI Fly si le signal de la radiocommande est normal, mais que la direction du vol ne peut pas être contrôlée.
- Les zones GEO affecteront la procédure RTH.
- Il se peut que l'appareil ne soit pas en mesure de revenir au point de départ lorsque la vitesse du vent est trop élevée. Volez avec précaution.

Protection à l'atterrissage

La fonction de protection à l'atterrissage s'active pendant la procédure de RTH intelligent.

1. Lorsque la fonction de protection à l'atterrissage est activée, l'appareil détectera automatiquement un terrain approprié et atterrira en douceur.
2. Si la protection à l'atterrissage détermine que le terrain n'est pas propice à l'atterrissage, le Mavic Mini maintient un vol stationnaire et attend la confirmation du pilote.
3. Si la protection à l'atterrissage ne fonctionne pas, l'application DJI Fly vous invite à atterrir lorsque le Mavic Mini descend à moins de 0,5 m. Abaissez le joystick d'accélération ou utilisez le bouton d'atterrissage automatique pour atterrir.

Système optique et système de détection infrarouge

Le Mavic Mini est équipé d'un système optique inférieur et d'un système de détection infrarouge. Le système optique inférieur est composé d'une caméra et le système de détection infrarouge de deux modules infrarouges 3D. Le système optique inférieur et le système de détection infrarouge permettent à l'appareil de maintenir sa position actuelle, d'effectuer un vol stationnaire plus précis et de voler en intérieur ou dans d'autres environnements sans signal GPS.

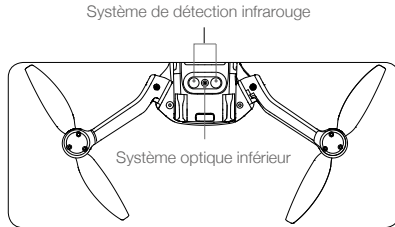

Champs de détection

Le système optique inférieur fonctionne de façon optimale lorsque l'appareil est à une altitude comprise entre 0,5 et 10 m et que sa portée de fonctionnement est comprise entre 0,5 et 30 m.

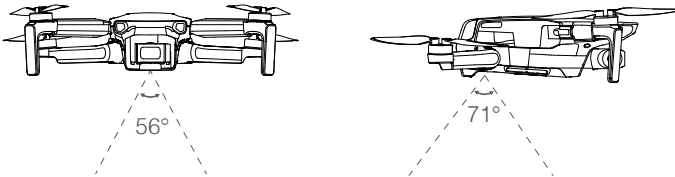

Utilisation du système optique

Lorsque le GPS n'est pas disponible, le système optique inférieur est activé si la surface au sol est dégagée et que la lumière est suffisante. Le système optique inférieur fonctionne de façon optimale lorsque l'appareil est entre 0,5 et 10 m d'altitude. Si l'appareil est à plus de 10 m d'altitude, le système optique peut être affecté. Il est alors conseillé d'être particulièrement vigilant.

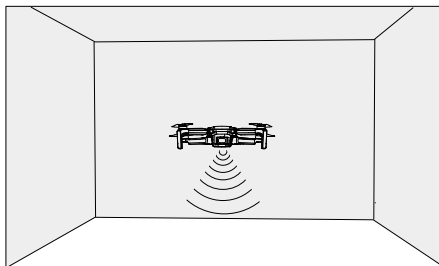

Procédez comme suit pour utiliser le système optique inférieur

1. Assurez-vous que l'appareil se trouve sur une surface plane. Mettez l'appareil sous tension.
2. Après avoir décollé, l'appareil maintient un vol stationnaire. L'indicateur du statut de l'appareil clignote deux fois en vert, ce qui signifie que le système optique inférieur fonctionne.



- En cas d'absence de signal GPS, l'altitude de vol stationnaire maximale de l'appareil est de 5 m. Le système optique fonctionne de façon optimale lorsque l'appareil est entre 0,5 et 10 m d'altitude. Si l'altitude de l'appareil est supérieure à 10 m, le système optique peut être affecté. Il est alors conseillé d'être particulièrement vigilant.
- Le système optique peut ne pas fonctionner correctement lorsque l'appareil survole un plan d'eau ou une zone enneigée.
- Il se peut que le système optique ne fonctionne pas correctement lorsque l'appareil vole trop vite ou trop bas. Volez avec prudence à plus de 10 m/s pour 2 m d'altitude ou plus de 5 m/s pour 1 m d'altitude.
- Le système optique ne peut pas fonctionner correctement sur des surfaces sans variations de motifs nettes. Le système optique ne peut pas fonctionner correctement dans les situations suivantes. Pilotez l'appareil avec prudence.
 - a. Survol de surfaces monochromes (ex. : noir, blanc, rouge ou vert uni).
 - b. Vol au-dessus de surfaces très réfléchissantes.
 - c. Vol au-dessus d'étendues d'eau ou de surfaces transparentes.
 - d. Vol au-dessus d'objets ou de surfaces mobiles.
 - e. Vol dans une zone où les conditions d'éclairage varient fréquemment ou de manière importante.
 - f. Vol au-dessus de surfaces très sombres (< 10 lux) ou très lumineuses (> 40 000 lux).
 - g. Vol au-dessus de surfaces qui réfléchissent ou absorbent fortement les ondes infrarouges (ex. : un miroir).
 - h. Vol au-dessus de surfaces sans textures ni motifs distincts.
 - i. Vol au-dessus de surfaces présentant des textures ou motifs répétitifs (ex. : des carreaux avec le même motif).
 - j. Vol au-dessus d'obstacles avec de petites surfaces (ex. : des branches d'arbres).
- Veillez à ce que les capteurs soient toujours propres. N'entrez PAS les capteurs. NE rangez PAS l'appareil dans un environnement humide ou poussiéreux. N'obstruez PAS le système de détection infrarouge.
- NE volez PAS les jours pluvieux, brumeux ou si la visibilité est limitée.
- Vérifiez les points suivants avant chaque décollage :
 - a. Assurez-vous qu'aucun autocollant ni aucune autre obstruction ne sont présents sur la vitre du système de détection infrarouge et du système optique.
 - b. En cas de saleté, de poussière ou d'eau sur la vitre du système de détection infrarouge et du système optique, nettoyez-la avec un chiffon doux. N'utilisez pas de nettoyant contenant de l'alcool.
 - c. Contactez le service client DJI si le verre du système de détection infrarouge et du système optique est endommagé.

Modes de Vol Intelligent

Le Mavic Mini prend en charge les QuickShots en mode de Vol Intelligent. Les modes de prise de vue QuickShot incluent : Vue Drone, Fusée, Cercle et Spirale. Le Mavic Mini enregistre une vidéo selon le mode de prise de vue sélectionné, puis génère automatiquement une courte vidéo d'environ 15 secondes. Vous pouvez consulter, modifier ou partager cette vidéo sur les réseaux sociaux à partir du menu Lecture.



Vue Drone : L'appareil vole en arrière et vers le haut, avec la caméra verrouillée sur le sujet.



Fusée : L'appareil monte avec la caméra pointée vers le bas.



Cercle : L'appareil trace des cercles autour du sujet.

 Spirale : L'appareil monte et tourne en spirale autour du sujet.

Utilisation des QuickShots

1. Assurez-vous que la Batterie de Vol Intelligente est suffisamment chargée. Décollez et maintenez un vol stationnaire à au moins 2 m au-dessus du sol.

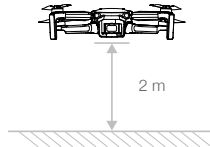

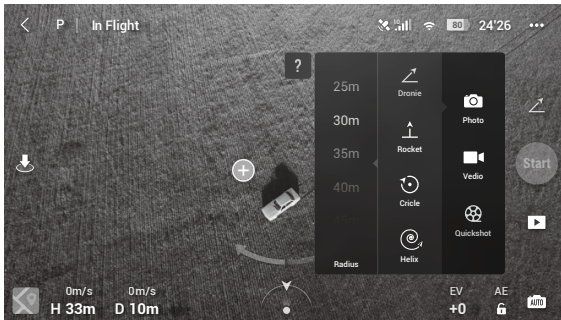

2. Dans l'application DJI Fly, appuyez sur QuickShots pour sélectionner le mode et suivez les instructions. Assurez-vous que l'utilisateur comprend comment utiliser le mode de prise de vue et qu'aucun obstacle n'est présent dans les environs.
3. Sélectionnez le sujet désiré dans la vue caméra. Pour ce faire, appuyez sur le cercle autour du sujet ou faites glisser un cadre autour du sujet. Choisissez un mode de prise de vue et appuyez sur « Démarrer » pour commencer l'enregistrement. L'appareil revient à sa position initiale une fois la prise de vue terminée.



4. Appuyez sur  pour accéder à la vidéo. Après avoir téléchargé la vidéo sur votre téléphone, vous pourrez l'éditer et la partager sur les réseaux sociaux.

Sortie du mode QuickShots

Appuyez une fois sur le bouton RTH/mise en pause du vol ou appuyez sur le bouton  dans l'application DJI Fly pour quitter QuickShots. L'appareil maintiendra un vol stationnaire.



-  • Utilisez le mode QuickShots dans des lieux dégagés, à l'écart des bâtiments et de tout autre obstacle. Assurez-vous qu'aucun humain, animal ou obstacle ne se trouve sur la trajectoire de vol.
- Soyez attentif aux objets autour de l'appareil et utilisez la radiocommande pour éviter tout accident avec l'appareil.
- N'utilisez PAS le mode QuickShots dans les situations suivantes :
- Lorsque le sujet est bloqué pendant un long laps de temps ou s'il se trouve hors de vue.
 - Lorsque le sujet cadré se trouve à plus de 50 m de l'appareil.
 - Lorsque le sujet cadré a une couleur ou des motifs similaires à son environnement.
 - Lorsque le sujet cadré se trouve dans les airs.
 - Lorsque le sujet cadré se déplace rapidement.
 - Lorsque la luminosité est extrêmement faible (< 300 lux) ou élevée (> 10 000 lux).
- N'utilisez PAS le mode QuickShots dans des endroits proches de bâtiments ou dans lesquels le signal GPS est faible. Sinon, il se peut que la trajectoire de vol soit instable.
- Assurez-vous de respecter les lois et réglementations locales en matière de confidentialité lors de l'utilisation du mode QuickShots.

Enregistreur de vols

Les données de vol des appareils, dont la télémétrie en vol, les informations d'état et d'autres paramètres, sont enregistrées automatiquement dans l'enregistreur de données interne de l'appareil. Ces données sont accessibles à l'aide de DJI Assistant 2 pour Mavic.

Hélices

Il existe deux types d'hélices Mavic Mini, conçues pour tourner dans des directions différentes. Des repères indiquent quelles hélices doivent être fixées sur les moteurs. Les deux pales fixées à un même moteur sont identiques.

Hélices	Avec repères	Sans repères
Illustration		
Position de montage	Se fixe aux moteurs des bras avec repères	Se fixe aux moteurs des bras sans repères

Fixation des hélices

Fixez les hélices dotées de repères aux moteurs avec des repères et les hélices dépourvues de repères aux moteurs sans repères. Utilisez le tournevis pour monter les hélices. Assurez-vous que les hélices sont bien fixées.

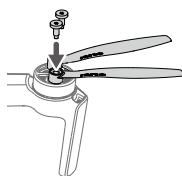

Sans repères

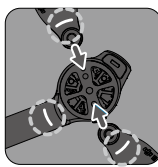

Avec repères

Démontage des hélices

Utilisez le tournevis pour démonter les hélices des moteurs.



- Les pales des hélices sont tranchantes. Manipulez-les avec précaution.
- Le tournevis sert uniquement à monter les hélices. N'utilisez PAS le tournevis pour démonter l'appareil.
- Si une hélice est cassée, retirez les deux hélices et les vis du moteur correspondant et jetez-les. Utilisez deux hélices du même emballage. NE les mélangez PAS avec des hélices provenant d'autres emballages.
- Utilisez uniquement des hélices DJI officielles. NE combinez PAS plusieurs types d'hélices.
- Achetez les hélices séparément si nécessaire.
- Assurez-vous que les hélices et les moteurs sont bien installés avant chaque vol. Vérifiez si les vis des hélices sont serrées toutes les 30 heures de vol (environ 60 vols).
- Assurez-vous du bon état de toutes les hélices avant chaque vol. N'utilisez PAS d'hélices usées, détériorées ou cassées.
- Pour éviter toute blessure, restez à l'écart des hélices ou des moteurs lorsqu'ils tournent et ne les touchez pas.
- N'appuyez PAS sur les hélices et NE les pliez PAS pendant le transport ou le stockage.
- Assurez-vous que les moteurs sont bien fixés et tournent normalement. Faites immédiatement atterrir l'appareil si un moteur est coincé et ne tourne pas librement.
- N'essayez PAS de modifier la structure des moteurs.
- Une fois le vol terminé, pour prévenir tout risque de brûlure, NE touchez PAS les moteurs et ne vous en approchez pas.
- N'obstruez PAS les fentes d'aération sur les moteurs ou le corps de l'appareil.
- Assurez-vous que les ESC (régulateurs électroniques de vitesse) n'émettent aucun bruit anormal lors de la mise sous tension.

Batterie de Vol Intelligente

La Batterie de Vol Intelligente du Mavic Mini est une batterie 7,2 V, 2 400 mAh dotée d'une fonction de charge/décharge intelligente.

Caractéristiques de la batterie

1. Charge équilibrée : Les tensions des cellules de batterie sont équilibrées automatiquement pendant le chargement.
2. Protection contre la surcharge : Le chargement s'arrête automatiquement lorsque la batterie est entièrement rechargée.
3. Détection de la température : Afin de se protéger, la batterie ne se charge que si la température est comprise entre 5 °C et 40 °C. La charge s'arrête automatiquement si la température de la batterie dépasse 50 °C pendant le chargement.
4. Protection contre les surintensités : Le chargement de la batterie s'interrompt lorsqu'un courant excessif est détecté.
5. Protection contre les décharges excessives : La décharge s'arrête automatiquement pour éviter une décharge excessive lorsque la batterie n'est pas utilisée en vol. La protection contre les décharges excessives n'est pas activée lorsque la batterie est utilisée en vol.
6. Protection court-circuit : L'alimentation est coupée automatiquement si un court-circuit est détecté.
7. Protection contre les dommages causés aux cellules de batterie : L'application DJI Fly affiche un message d'avertissement lorsqu'une cellule de batterie endommagée est détectée.
8. Mode Hibernation : Si la tension de la cellule de batterie est inférieure à 3,0 V, la batterie passe en mode Hibernation pour éviter une décharge excessive. Chargez la batterie pour la sortir du mode Hibernation.

9. Communication : Les informations sur la tension, la capacité et le courant de la batterie sont transmises à l'appareil.

- ⚠ • Reportez-vous aux **Clauses d'exclusion de responsabilité** et aux **consignes de sécurité** du Mavic Mini avant utilisation. Les utilisateurs assument l'entière responsabilité de leurs actions et de leur utilisation de l'appareil.
- La Batterie de Vol Intelligente du Mavic Mini ne peut pas se décharger automatiquement. Si la batterie n'est pas utilisée pendant plus de 10 jours, il est recommandé de décharger la batterie manuellement jusqu'à ce que le niveau de batterie soit compris entre 39 % et 75 %.
- Les spécifications de la version japonaise de la Batterie de Vol Intelligente sont différentes. Pour en savoir plus, consultez la rubrique **Caractéristiques techniques**. Les caractéristiques de la batterie sont les mêmes pour toutes les versions de la Batterie de Vol Intelligente Mavic Mini.

Utilisation de la batterie

Insérez la batterie dans le compartiment prévu à cet effet et fixez la bride de la batterie. Un dé clic indique que la batterie est bien enclenchée. Assurez-vous que la batterie est insérée jusqu'au fond et que le couvercle de la batterie est bien en place.

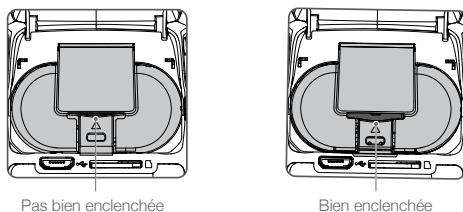

Appuyez sur la bride de la batterie et détachez la batterie du compartiment pour la retirer.

- ⚠ • NE détachez PAS la batterie lorsque l'appareil est sous tension.
- Assurez-vous que la batterie est bien en place.

Vérification du niveau de batterie

Appuyez une fois sur le bouton d'alimentation pour vérifier le niveau de charge de la batterie.

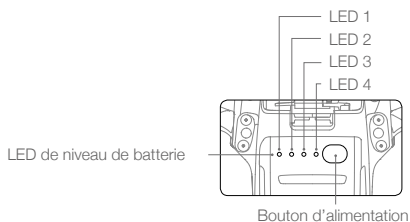

LED de niveau de batterie

○ : La LED est allumée. ☀ : La LED clignote. ○ : La LED est éteinte.

LED 1	LED 2	LED 3	LED 4	Niveau de batterie
○	○	○	○	niveau de batterie > 88 %
○	○	○	☀	75 % < niveau de batterie ≤ 88 %

○	○	○	○	63 % < niveau de batterie ≤ 75 %
○	○	☀	○	50 % < niveau de batterie ≤ 63 %
○	○	○	○	38 % < niveau de batterie ≤ 50 %
○	☀	○	○	25 % < niveau de batterie ≤ 38 %
○	○	○	○	13 % < niveau de batterie ≤ 25 %
☀	○	○	○	0 % < niveau de batterie ≤ 13 %

Mise sous/hors tension

Appuyez une fois sur le bouton d'alimentation, puis appuyez de nouveau dessus et maintenez-le enfoncé pendant deux secondes pour allumer ou éteindre la batterie. Les LED de niveau de batterie affichent le niveau de batterie lorsque l'appareil est allumé.

Appuyez une fois sur le bouton d'alimentation et les quatre LED de niveau de batterie clignoteront pendant trois secondes. Si les LED 3 et 4 clignotent simultanément sans appuyer sur le bouton d'alimentation, cela indique un dysfonctionnement de la batterie.

Avertissement concernant le fonctionnement à basse température

1. La capacité de la batterie est considérablement réduite lorsque l'appareil vole à basse température (entre -5 °C et 5 °C). Il est recommandé de placer temporairement l'appareil en vol stationnaire pour chauffer la batterie. Assurez-vous que la batterie est suffisamment chargée avant chaque utilisation.
2. Pour garantir des performances optimales, maintenez la température de la batterie au-dessus de 20 °C.
3. La capacité réduite de la batterie dans des environnements à basse température réduit la résistance de l'appareil à la vitesse du vent. Volez avec précaution.
4. Faites preuve d'une grande prudence lorsque l'appareil vole à haute altitude.

⚠ Dans les environnements froids, insérez la batterie dans le compartiment prévu à cet effet et laissez l'appareil chauffer avant de le faire décoller.

Recharge de la batterie

Avant d'utiliser l'appareil pour la première fois, chargez complètement la Batterie de Vol Intelligente.

1. Connectez le chargeur USB à une alimentation CA (100-240 V, 50/60 Hz). Utilisez un adaptateur secteur si nécessaire.
2. Connectez l'appareil au chargeur USB.
3. Les voyants LED du niveau de batterie affichent le niveau de la batterie pendant le chargement.
4. La Batterie de Vol Intelligente est entièrement rechargée une fois que tous les voyants LED du niveau de batterie sont allumés. Déconnectez le chargeur USB lorsque la batterie est entièrement rechargée.

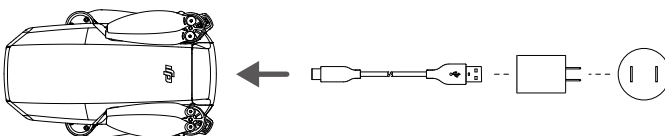

- ⚠ La batterie ne peut pas être chargée si l'appareil est sous tension et l'appareil ne peut pas être allumé pendant la charge.
- NE chargez PAS une Batterie de Vol Intelligente immédiatement après l'atterrissage : sa température risquerait d'être trop élevée. Attendez qu'elle refroidisse à température ambiante avant de la recharger.
- Le chargeur cesse de charger la batterie si la température des cellules de batterie n'est pas comprise dans la plage de fonctionnement 5 °C à 40 °C. La température de charge idéale est de 22 °C à 28 °C.
- La station de recharge de la batterie (non incluse) peut charger jusqu'à trois batteries. Pour en savoir plus, visitez la boutique en ligne officielle de DJI.
- Chargez complètement la batterie au moins une fois tous les trois mois afin de la maintenir en bon état.
- DJI n'assume aucune responsabilité pour les dommages causés par des chargeurs tiers.



Déchargement

- Il est recommandé de décharger les Batteries de Vol Intelligentes jusqu'à 30 % ou moins. Cela peut être fait en pilotant l'appareil à l'extérieur jusqu'à ce qu'il reste moins de 30 % de charge.

Voyants LED de niveau de batterie pendant la charge

Le tableau ci-dessous montre le niveau de batterie pendant la charge.

LED 1	LED 2	LED 3	LED 4	Niveau de batterie
				0 % < niveau de batterie ≤ 50 %
				50 % < niveau de batterie ≤ 75 %
				75 % < niveau de batterie < 100 %
				Entièrement chargée



- Si vous utilisez un autre chargeur USB, la fréquence de clignotement des voyants LED de niveau de batterie sera différente. Si la vitesse de charge est rapide, les voyants LED de niveau de batterie clignotent rapidement. Si la vitesse de charge est extrêmement lente, les voyants LED de niveau de batterie clignotent lentement (une fois toutes les deux secondes). Il est recommandé de changer le câble micro USB ou le chargeur USB.
- Si aucune batterie n'est insérée dans l'appareil, les voyants LED 3 et 4 clignoteront alternativement trois fois.
- Les quatre voyants LED clignotent simultanément pour indiquer que la batterie est endommagée.

Mécanismes de protection de la batterie

Le voyant LED de la batterie peut afficher des indications de protection de la batterie déclenchées par des conditions de charge anormales.

Mécanismes de protection de la batterie					
LED 1	LED 2	LED 3	LED 4	Clignotement	Élément de protection de la batterie
				La LED 2 clignote deux fois par seconde	Surintensité détectée
				La LED 2 clignote trois fois par seconde	Court-circuit détecté
				La LED 3 clignote deux fois par seconde	Surcharge détectée
				La LED 3 clignote trois fois par seconde	Tension excessive détectée au niveau du chargeur
				La LED 4 clignote deux fois par seconde	Température de chargement trop basse

○	○	○	☀	La LED 4 clignote trois fois par seconde	Température de chargement trop élevée
---	---	---	---	--	---------------------------------------

Si la protection contre les températures extrêmes est activée, la batterie reprendra la charge une fois que la température sera revenue dans les limites de la plage autorisée. Si un autre mécanisme de protection de la batterie s'active, appuyez sur le bouton d'alimentation pour éteindre la batterie, débranchez la batterie du chargeur, puis rebranchez-la pour reprendre la charge. Si la température de charge est anormale, attendez qu'elle revienne à la normale et la batterie reprendra automatiquement la charge sans avoir à débrancher et rebrancher le chargeur.

Nacelle et caméra

Présentation de la nacelle

La nacelle à 3 axes du Mavic Mini offre une fonction de stabilisation de la caméra, vous permettant ainsi de faire des photos et vidéos nettes. Utilisez la molette de nacelle sur la radiocommande pour contrôler l'inclinaison de la caméra. Sinon, vous pouvez accéder à la vue caméra dans l'application DJI Fly. Appuyez sur l'écran jusqu'à ce qu'un cercle apparaisse et faites-le glisser de haut en bas pour contrôler l'inclinaison de la caméra.

En activant l'option «Autoriser la rotation de la nacelle supérieure» dans DJI Fly, la nacelle aura une plage d'inclinaison de -90° à $+20^\circ$. La plage d'inclinaison par défaut est de -90° à 0° .

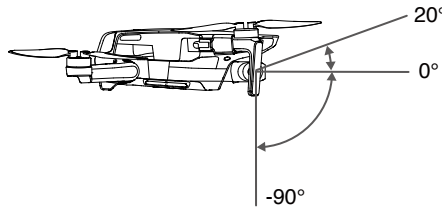

Modes de fonctionnement de la nacelle

La nacelle dispose de deux modes de fonctionnement. Vous pouvez basculer entre les différents modes de fonctionnement dans DJI Fly.

Mode Suivre : L'angle entre l'orientation de la nacelle et l'avant de l'appareil reste toujours le même.

Mode FPV : La nacelle se synchronise avec les mouvements de l'appareil pour offrir une expérience de vol en vue subjective.



- Ne fixez et ne retirez pas la nacelle quand l'appareil est sous tension. Pour protéger la nacelle pendant le décollage, faites décoller le drone depuis un terrain régulier et dégagé.
- Les pièces de précision de la nacelle peuvent être endommagées en cas de collision ou d'impact, ce qui peut entraîner un dysfonctionnement.
- Évitez que de la poussière ou du sable ne s'infilte dans la nacelle, et plus particulièrement dans ses moteurs.
- Une erreur du moteur de la nacelle est possible dans les situations suivantes :
 - a. L'appareil se trouve sur un sol irrégulier ; le mouvement de la nacelle est entravé.
 - b. La nacelle subit une force externe excessive, par exemple lors d'une collision.
- Évitez que de la force physique externe sur la nacelle une fois cette dernière sous tension. N'ajoutez AUCUNE charge supplémentaire à la nacelle. Cela risque d'entraîner des dysfonctionnements et d'endommager le moteur de manière permanente.



- Retirez la protection de nacelle avant de mettre l'appareil sous tension. Veillez également à recouvrir la nacelle de sa protection lorsque vous n'utilisez pas l'appareil.
 - Un vol par temps brumeux ou nuageux peut mouiller la nacelle et entraîner une défaillance temporaire. La nacelle est de nouveau opérationnelle une fois sèche.
-

Présentation de la caméra

Le Mavic Mini intègre un capteur CMOS 1/2,3" qui peut filmer en 2,7K, prendre des photos de 12 MP de résolution et prend en charge plusieurs modes de prise de vue tels que Prise de vue unique et Intervalle.

L'ouverture de l'appareil photo est de f/2.8 avec une distance de mise au point comprise entre 1 m et l'infini.



- Assurez-vous que la température et l'humidité ambiante conviennent à la caméra lors de son utilisation et de son stockage.
 - Utilisez un nettoyeur spécialisé pour nettoyer l'objectif afin d'éviter tout dommage.
 - N'obstruez PAS les fentes d'aération de la caméra. La chaleur dégagée peut vous brûler et endommager l'appareil.
-

Stockage des photos et des vidéos

Le Mavic Mini vous permet d'utiliser des cartes microSD pour stocker vos photos et vidéos. Vous devez impérativement utiliser une carte microSD UHS-I, catégorie de vitesse 3, car ses vitesses élevées en lecture et en écriture permettent d'enregistrer des données vidéo haute définition. Reportez-vous à la section Caractéristiques techniques pour plus d'informations sur les cartes microSD recommandées.



- Ne retirez pas la carte microSD de l'appareil lorsque celui-ci est sous tension. Sinon, la carte microSD pourrait être endommagée.
 - Pour garantir la stabilité du système de caméra, chaque enregistrement vidéo est limité à 30 minutes.
 - Vérifiez les paramètres de la caméra avant son utilisation pour vous assurer qu'ils sont configurés comme vous le souhaitez.
 - Avant de prendre des photos ou des vidéos importantes, prenez quelques photos pour vérifier que la caméra fonctionne correctement.
 - Le transfert et la copie de photos ou de vidéos enregistrées sur la caméra sont désactivés si l'appareil est hors tension.
 - Assurez-vous d'éteindre l'appareil correctement. Sinon, les paramètres de votre caméra ne seront pas enregistrés et toutes les vidéos stockées pourraient être endommagées. DJI ne pourra en aucun cas être tenu responsable de toute défaillance lors de l'enregistrement d'une vidéo ou d'une image ou de tout défaut sur des photos ou vidéos enregistrées.
-

Radiocommande

Cette section décrit les fonctionnalités de la radiocommande et contient des instructions relatives au contrôle de l'appareil et de la caméra.

Radiocommande

Présentation de la radiocommande

La radiocommande intègre la technologie Wi-Fi améliorée de DJI, qui permet des fréquences de transmission de 2,4 GHz et 5,8 GHz*, une distance de transmission maximale de 4 km et une liaison vidéo descendante de 720p entre le drone et l'application DJI Fly de votre appareil mobile. Grâce à ses joysticks amovibles, la radiocommande est plus facile à ranger. Reportez-vous au schéma de la radiocommande dans la section Présentation du produit pour plus d'informations.

La batterie intégrée a une capacité de 2600 mAh et une autonomie maximale de 4h30 lors de l'utilisation d'un appareil iOS et de 1h40 lors de l'utilisation d'un appareil Android. La radiocommande charge l'appareil Android avec une capacité de charge de 500 mA à 5 V. La radiocommande charge automatiquement les appareils Android.

*La radiocommande du modèle MD1SD25 peut prendre en charge les fréquences de 2,4 GHz et 5,8 GHz. La radiocommande du modèle MR1SS5 ne prend en charge que la fréquence 5,8 GHz.



- Conformité : La radiocommande respecte les réglementations locales.
- Mode de Joystick : Le mode de joystick de contrôle détermine la fonction de chaque mouvement. Trois modes préprogrammés (Mode 1, Mode 2 et Mode 3) sont disponibles. Vous pouvez créer des modes personnalisés dans l'application DJI Fly. Le mode par défaut est le Mode 2.

Utilisation de la radiocommande

Mise sous/hors tension

Appuyez une fois sur le bouton d'alimentation pour vérifier le niveau de charge actuel de la batterie.

Appuyez sur ce bouton une fois, puis une autre fois, et maintenez-le enfoncé pour allumer ou éteindre la radiocommande. Si le niveau de batterie est trop faible, rechargez-la avant utilisation.

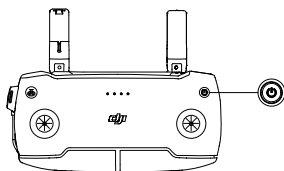

Recharge de la batterie

Utilisez un câble micro USB pour connecter le chargeur USB au port micro USB de la radiocommande.

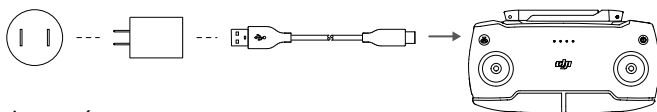

Contrôle de la caméra

1. Bouton d'enregistrement : Appuyez pour démarrer/arrêter l'enregistrement (Vidéo) ou passer en mode vidéo (Photo).
2. Bouton d'obturateur : Appuyez pour prendre une photo (Photo) ou pour passer en mode photo (Vidéo).

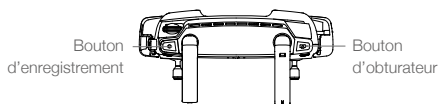

Commande de l'appareil

Trois modes préprogrammés (Mode 1, Mode 2 et Mode 3) sont disponibles. Vous pouvez créer des modes personnalisés dans l'application DJI Fly. Le mode par défaut est le Mode 2.

Mode 1

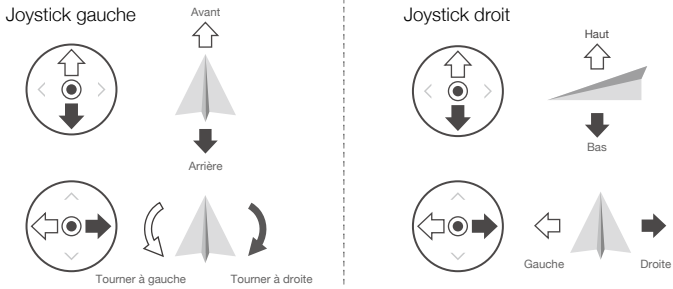



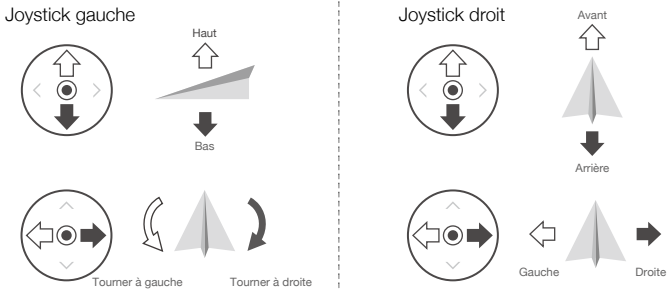

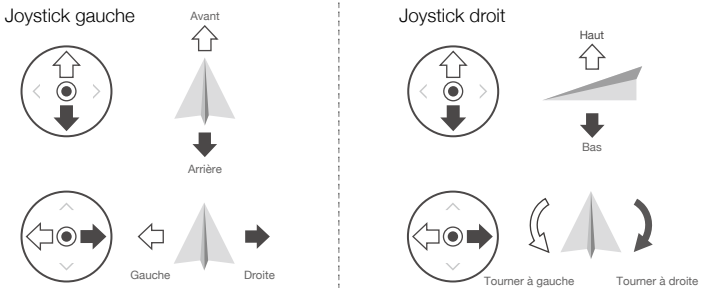

Mode 2

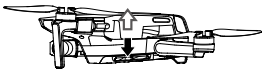

Mode 3

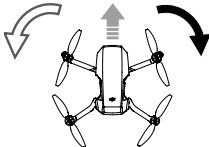

Le tableau ci-dessous explique comment utiliser chaque joystick, en utilisant le Mode 2 comme exemple.

Radiocommande (Mode 2)	Appareil (← Indique le sens du nez)	Remarques
		Le fait de déplacer le joystick gauche vers le haut ou vers le bas modifie l'altitude de l'appareil. Déplacez le joystick vers le haut pour faire monter l'appareil et vers le bas pour le faire descendre. Plus vous éloignez le joystick de la position centrale, plus l'appareil change d'altitude rapidement. Poussez le joystick délicatement afin d'éviter tout changement d'altitude brutal ou inattendu.
		Le fait de déplacer le joystick gauche vers la gauche ou vers la droite contrôle l'orientation de l'appareil. Poussez le joystick vers la gauche pour faire tourner l'appareil dans le sens anti-horaire et vers la droite pour le faire tourner dans le sens horaire. Plus vous éloignez le joystick de la position centrale, plus l'appareil pivote rapidement.
		Le fait de déplacer le joystick droit vers le haut et vers le bas modifie l'inclinaison verticale de l'appareil. Poussez le joystick vers le haut pour voler vers l'avant et poussez-le vers le bas pour voler vers l'arrière. Plus vous éloignez le joystick de la position centrale, plus l'appareil se déplace rapidement.
		Déplacez le joystick droit vers la gauche ou la droite pour modifier le roulis de l'appareil. Poussez-le vers la gauche pour voler à gauche et vers la droite pour voler à droite. Plus vous éloignez le joystick de la position centrale, plus l'appareil se déplace rapidement.

Mise en pause du vol/Bouton RTH

Appuyez une fois pour faire freiner l'appareil et effectuer un vol stationnaire. Si l'appareil effectue un QuickShot, un RTH ou un atterrissage automatique, appuyez une fois pour quitter la procédure et effectuer un vol stationnaire.

Maintenez le bouton RTH enfoncé pour initier la procédure RTH. Appuyez de nouveau sur ce bouton pour annuler la procédure RTH et reprendre le contrôle de l'appareil. Reportez-vous à la section Return-to-Home (RTH, retour au point de départ) pour en savoir plus sur la procédure RTH.

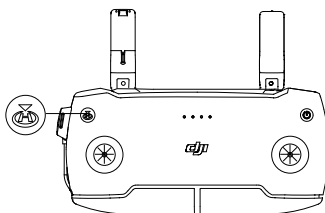

Zone de transmission optimale

Le signal entre l'appareil et la radiocommande est optimal lorsque les antennes sont positionnées par rapport à l'appareil, comme illustré ci-dessous.

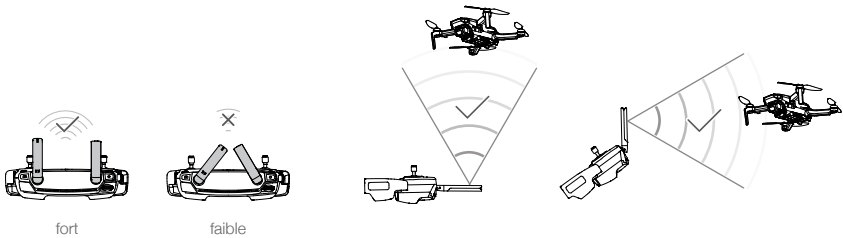

Appairage de la radiocommande

La radiocommande est appairée à l'appareil avant la livraison. L'appairage est uniquement requis lors de la première utilisation d'une nouvelle radiocommande. Procédez comme suit pour appairer une nouvelle radiocommande :

1. Mettez l'appareil et la radiocommande sous tension.
2. Lancez l'application DJI Fly. Dans la vue caméra, appuyez sur ●●● et sélectionnez Contrôler et Se connecter à l'appareil, ou maintenez le bouton d'alimentation de la radiocommande enfoncé pendant plus de quatre secondes. La radiocommande émet un bip continu indiquant qu'elle est prête à se connecter.
3. Maintenez le bouton d'alimentation de l'appareil enfoncé pendant plus de quatre secondes. L'appareil émet un bip sonore indiquant qu'il est prêt à se connecter. L'appareil émet deux bips indiquant que l'appairage a été réalisé avec succès.



- Vérifiez que la radiocommande est à moins de 0,5 m de l'appareil pendant l'appairage.
- La radiocommande se déconnecte automatiquement de l'appareil si une autre radiocommande est appairée au même appareil.



- Chargez complètement la radiocommande avant chaque vol.
- Si la radiocommande est sous tension et n'est pas utilisée pendant cinq minutes, une alerte retentit. L'appareil s'éteint automatiquement au bout de six minutes. Bougez les joysticks ou appuyez sur n'importe quel bouton pour annuler l'alerte.
- Ajustez la bride de fixation pour appareil mobile pour vous assurer que l'appareil mobile est sécurisé.
- Vérifiez que les antennes de la radiocommande sont correctement déployées et positionnées afin de parvenir à une qualité de transmission optimale.
- Réparez ou remplacez la radiocommande si elle est endommagée. Si l'antenne de la radiocommande est endommagée, l'appareil risque de mal fonctionner.
- Chargez complètement la batterie au moins une fois tous les trois mois afin de la maintenir en bon état.

Application DJI Fly

Cette section présente les fonctions principales de l'application DJI Fly.

Application DJI Fly

Accueil

Lancez DJI Fly et accédez à l'écran d'accueil.

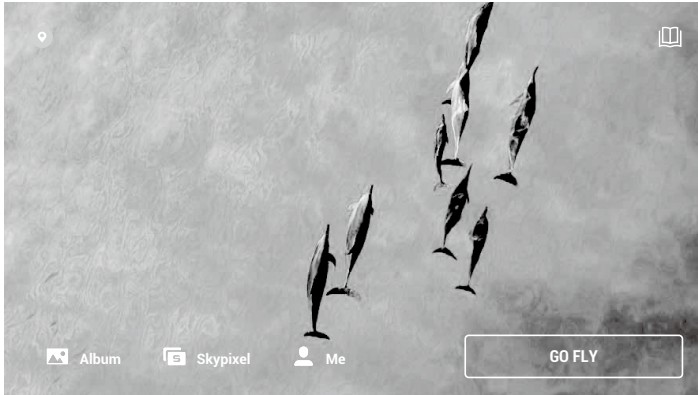

Académie

Appuyez sur l'icône dans le coin supérieur droit pour entrer dans l'Académie. Vous pourrez y consulter des tutoriels sur les produits, des conseils de vol, des consignes de sécurité en vol et des manuels.

Album

Vous permet de visualiser l'album DJI Fly et celui de votre téléphone. Les vidéos QuickShots peuvent être visionnées après les avoir téléchargées sur votre téléphone. Le menu Créer contient les sections Modèles et Pro. La section Modèles fournit une fonction d'édition automatique pour les images importées. La section Pro vous permet de modifier vos enregistrements manuellement.

SkyPixel

Entrez dans SkyPixel pour voir les photos et vidéos partagées par les utilisateurs.

Profile

Affichez vos informations de compte, les enregistrements de vol, le forum DJI, la boutique en ligne, la fonction Localiser mon drone et d'autres paramètres.

Vue caméra

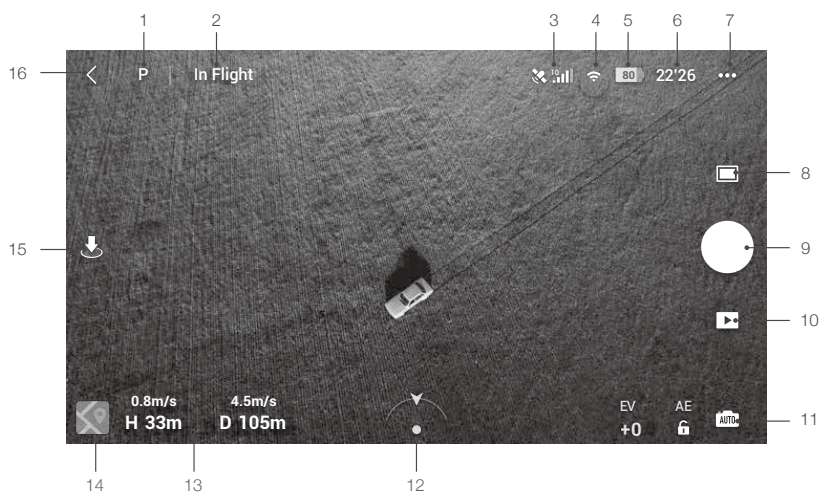

1. Modes de vol

P : appuyez sur ce mode pour basculer entre les modes de vol Position, Sport et CineSmooth.

2. Voyant de statut système

En vol : indique le statut de vol de l'appareil et affiche différents messages d'avertissement.

3. Statut du GPS

: indique la force actuelle du signal GPS.

4. Puissance du signal Wi-Fi

: affiche la puissance du signal Wi-Fi entre l'appareil et la radiocommande.

5. Niveau de batterie

: indique le niveau de batterie actuel.

6. Informations sur la batterie

22°26 : affiche des informations sur la batterie telles que la température, la tension et le temps de vol.

7. Paramètres système

••• : Sécurité, Contrôle, Caméra, Transmission et À propos.

Sécurité

Protection en vol : Altitude maximale, Distance de vol maximale, Paramètres d'altitude du RTH automatique et Mettre à jour le point de départ.

Capteurs : Affiche l'état de l'IMU et du compas et effectue une calibration si nécessaire.

Paramètres avancés, y compris les modes Arrêt d'urgence de l'hélice et Charge utile. « Urgence uniquement » indique que les moteurs ne doivent être coupés en plein vol qu'en situation d'urgence, par exemple en cas de collision, si un moteur cale, si l'appareil effectue des loopings ou s'il est hors de contrôle et monte ou descend très rapidement. « À tout moment » indique que les moteurs peuvent être arrêtés à tout moment en cours de vol dès que l'utilisateur exécute une Commande des joysticks (CSC). Si vous arrêtez les moteurs en plein vol, l'appareil s'écrasera.

Si des accessoires sont montés sur le Mavic Mini, il est recommandé d'activer le mode Charge utile pour une sécurité renforcée. Après le décollage, le mode Charge utile est activé automatiquement si une charge utile est détectée. Notez que le plafond pratique max. au-dessus du niveau de la mer est de 1 500 m et que la vitesse de vol maximale est limitée lorsque le mode Charge utile est activé.

La fonction Localiser mon drone vous aide à trouver l'emplacement de l'appareil au sol.

Contrôle

Paramètres de l'appareil : Sélection du mode de vol et des unités de mesure.

Réglages de la nacelle : Changement du mode de la nacelle et étalonnage la nacelle. Les paramètres avancés de la nacelle incluent la vitesse d'inclinaison verticale, la sensibilité de l'inclinaison verticale et Autoriser la rotation de la nacelle supérieure.

Réglages de la radiocommande : Paramètres du mode de Joystick et étalonnage de la radiocommande.

Tutoriel de vol pour débutant : Consulter le tutoriel de vol.

Se connecter à l'appareil : Lorsque l'appareil n'est pas lié à la radiocommande, appuyez sur ce bouton pour commencer l'appairage.

Caméra

Définir la taille des photos et sélectionner les paramètres de la carte microSD.

Paramètres avancés tels que l'Histogramme, le Quadrillage, l'Avertissement de surexposition et l'Anti-scintillement.

Appuyez sur Réinitialiser les paramètres de la caméra pour restaurer tous les paramètres par défaut.

Transmission

Paramètres des modes Fréquence et Canal.

À propos

Afficher les informations sur l'appareil, les informations sur le micrologiciel, la version de l'application, la version de la batterie, etc.

8. Modes de prise de vue

 Photo : Choisissez entre Prise de vue unique et Intervalle.

Vidéo : La définition vidéo peut être réglée sur 2,7K 25/30 ips et 1080P 25/30/50/60 ips.

QuickShots : Choisissez entre les modes Vue Drone, Cercle, Spirale et Fusée.

9. Bouton d'obturateur/enregistrement

 : appuyez sur ce bouton pour commencer à prendre des photos ou à enregistrer des vidéos.

10. Lecture

 : appuyez sur ce bouton pour accéder à la page de lecture et afficher un aperçu des photos et des vidéos dès leur capture.

11. Commutateur de modes de caméra

 : choisissez entre les modes Auto et Manuel lorsque vous êtes en mode photo. En mode Manuel, la vitesse d'obturation et l'ISO peuvent être définies. En mode Auto, le verrouillage de l'exposition et le réglage EV peuvent être définis.

12. Orientation de l'appareil

 : Affiche l'orientation de l'appareil en temps réel.



13. Télémétrie de vol

Affiche la distance entre l'appareil et le point de départ, la hauteur par rapport au point de départ, la vitesse horizontale de l'appareil et la vitesse verticale de l'appareil.

14. Carte

 : appuyez pour afficher la carte.

15. Décollage automatique/Atterrissage automatique/RTH intelligent

 /  : appuyez sur cette icône. Lorsque l'invite apparaît, appuyez et maintenez le bouton enfoncé pour lancer le décollage ou l'atterrissage automatique.

 : appuyez sur l'icône pour lancer la procédure de RTH intelligent afin que le drone retourne au dernier point de départ enregistré.

16. Retour

 : appuyez sur Retour pour revenir à l'écran d'accueil.



- Assurez-vous que votre appareil mobile est entièrement chargé avant de lancer l'application DJI Fly.
 - Les données cellulaires mobiles sont nécessaires lors de l'utilisation de l'application DJI Fly. Contactez votre fournisseur de télécommunications sans fil pour en savoir plus sur les frais liés à ces données.
 - Si vous utilisez un téléphone portable comme appareil d'affichage mobile, N'ACCEPTÉZ PAS les appels téléphoniques et n'utilisez pas les fonctions SMS pendant le vol.
 - Lisez attentivement tous les conseils de sécurité, les messages d'avertissement et les clauses d'exclusion de responsabilité. Familiarisez-vous avec la réglementation locale en matière de vol. Il vous incombe de connaître les réglementations en vigueur et de respecter les consignes de vol associées.
 - a. Lisez attentivement les messages d'avertissement avant d'utiliser les fonctions de décollage automatique et d'atterrissage automatique.
 - b. Lisez attentivement le message d'avertissement et les clauses d'exclusion de responsabilité avant de dépasser l'altitude maximale autorisée.
 - c. Lisez attentivement les messages d'avertissement et les clauses d'exclusion de responsabilité avant de changer de mode de vol.
 - d. Lisez attentivement les messages d'avertissement et les clauses d'exclusion de responsabilité lorsque vous êtes à proximité ou à l'intérieur de zones GEO.
 - e. Lisez attentivement les messages d'avertissement avant d'utiliser les modes de Vol Intelligent.
 - Faites immédiatement atterrir votre appareil dans un endroit sûr si un message vous invitant à atterrir apparaît dans l'application.
 - Passez en revue tous les messages d'avertissement de la liste de contrôle affichée dans l'application avant chaque vol.
 - Si vous n'avez jamais utilisé l'appareil ou si vous n'avez pas assez d'expérience pour utiliser l'appareil en toute confiance, vous pouvez perfectionner vos techniques de vol dans le tutoriel de l'application.
 - Mettez en mémoire les données cartographiques de la zone que vous souhaitez survoler en connectant l'appareil à Internet avant chaque vol.
 - L'application a été conçue pour vous assister dans vos opérations. Utilisez votre propre jugement et NE vous fiez PAS à l'application pour contrôler votre appareil. Votre utilisation de l'application est soumise aux conditions d'utilisation de l'application DJI Fly et à la politique de confidentialité de DJI. Lisez-les attentivement dans l'application avant le vol.
-

Vol

Cette section décrit les consignes de sécurité et les restrictions de vol.

Vol

Une fois les préparatifs terminés, nous vous conseillons de perfectionner vos techniques de vol et de vous entraîner en toute sécurité. Veuillez toujours à voler dans un espace dégagé. Reportez-vous aux sections sur la radiocommande et l'application DJI Fly pour savoir comment utiliser la radiocommande et l'application DJI Fly pour contrôler l'appareil.

Exigences relatives à l'environnement de vol

1. N'utilisez pas l'appareil par mauvais temps, notamment en cas de vent violent (plus de 8 m/s), de neige, de pluie et de brouillard.
2. Faites voler l'appareil dans des espaces dégagés. La présence de grands édifices et de structures en acier peut affecter la précision du compas intégré et du système GPS.
3. Évitez les obstacles, les foules, les lignes à haute tension, les arbres et les étendues d'eau.
4. Minimisez les interférences en évitant les zones à haut niveau d'électromagnétisme, comme les emplacements situés près des lignes à haute tension, des postes de distribution, des sous-stations électriques et des tours de radiodiffusion.
5. Les performances de l'appareil et de la batterie sont sujettes à des facteurs environnementaux, tels que la densité de l'air et la température. Soyez prudent lorsque vous volez à 3 000 m ou plus au-dessus du niveau de la mer, car ces conditions risquent de nuire aux performances de l'appareil et de la batterie.
6. Le Mavic Mini ne peut pas utiliser le GPS dans les zones polaires. Utilisez le système optique inférieur lorsque vous volez dans ce type d'endroit.

Limites de vol et zones GEO

Les opérateurs de véhicules aériens sans pilote (UAV) doivent respecter l'ensemble des règles établies par les organismes d'autoréglementation tels que l'Organisation de l'aviation civile internationale, la FAA et les autorités aériennes compétentes. Pour des raisons de sécurité, les limites de vol sont activées par défaut pour permettre aux opérateurs d'utiliser cet appareil en toute sécurité et en toute légalité. Des limites d'altitude et de distance de vol peuvent être définies.

Les limites d'altitude et de distance et les zones GEO sont combinées pour gérer le vol en toute sécurité lorsque l'appareil capte un signal GPS. Seule l'altitude peut être limitée lorsqu'aucun signal GPS n'est détecté.

Limites d'altitude et de distance en vol

Les limites d'altitude et de distance en vol peuvent être modifiées dans l'application DJI Fly. L'appareil vole dans un espace réglementé défini par ces paramètres, comme l'illustre le schéma ci-dessous :

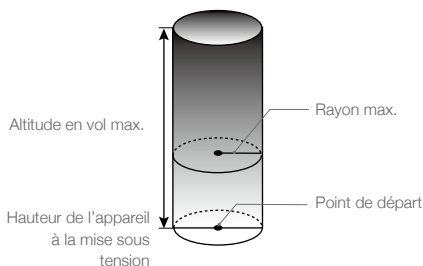

Lorsqu'un signal GPS est détecté

	Limites de vol	Application DJI Fly	Indicateur du statut de l'appareil
Altitude max.	L'altitude de l'appareil ne peut dépasser la valeur indiquée.	Avertissement : Hauteur limite atteinte.	Clignote en vert et rouge alternativement
Rayon max.	La distance de vol doit être comprise dans le rayon maximum.	Avertissement : Distance limite atteinte.	

Seul le système optique inférieur est disponible

	Limites de vol	Application DJI Fly	Indicateurs du statut de l'appareil
Altitude max.	La hauteur est limitée à 5 mètres lorsque le signal GPS est faible et que le système optique inférieur est activé. La hauteur est limitée à 30 mètres lorsque le signal GPS est faible et que le système optique inférieur est désactivé.	Avertissement : Hauteur limite atteinte.	Clignote en vert et rouge alternativement
Rayon max.	Clignote en jaune		



- Si l'appareil se trouve dans une zone GEO et que le signal GPS est faible ou inexistant, l'indicateur du statut de l'appareil s'allumera en rouge pendant cinq secondes toutes les douze secondes.
- Si l'appareil atteint une limite, vous pourrez toujours le contrôler, mais vous ne pourrez pas le déplacer au-delà de cette limite. Si l'appareil vole en dehors du rayon maximum, il reviendra automatiquement à portée quand le signal GPS sera fort.
- Pour des raisons de sécurité, ne volez pas à proximité d'aéroports, d'autoroutes, de gares ferroviaires, de lignes de chemin de fer, de centres-villes et d'autres zones sensibles. Gardez toujours l'appareil en ligne de mire.

Zones GEO

Toutes les zones GEO sont répertoriées sur le site Web officiel de DJI à l'adresse <http://www.dji.com/flysafe>. Les zones GEO sont divisées en différentes catégories et comprennent des endroits tels que les aéroports, les champs de vol, où des appareils habités opèrent à basse altitude, les frontières entre pays et les endroits stratégiques comme les centrales électriques.

L'application DJI Fly enverra des alertes pour informer les utilisateurs de toutes les zones GEO à proximité.

Liste des vérifications avant le vol

1. Assurez-vous que la radiocommande, l'appareil mobile et la Batterie de Vol Intelligente sont entièrement chargés.
2. Assurez-vous que la Batterie de Vol Intelligente et les hélices sont correctement installées.
3. Assurez-vous que les bras de l'appareil sont dépliés.
4. Assurez-vous que la nacelle et la caméra fonctionnent normalement.
5. Assurez-vous que les moteurs ne sont pas obstrués et qu'ils fonctionnent normalement.
6. Assurez-vous que l'application DJI Fly est bien connectée à l'appareil.
7. Assurez-vous que l'objectif de la caméra et les capteurs du système optique sont propres.

- N'utilisez que des pièces officielles DJI ou certifiées par DJI. L'utilisation de pièces non autorisées ou provenant de fabricants non certifiés par DJI peut entraîner des dysfonctionnements et compromettre votre sécurité.

Décollage/atterrissage automatique

Décollage automatique



- Lancez l'application DJI Fly et accédez à la Vue caméra.
- Effectuez toutes les vérifications répertoriées dans la liste des vérifications avant le vol.
- Appuyez sur . Si les conditions sont propices au décollage, appuyez sur le bouton et maintenez-le enfoncé pour confirmer.
- L'appareil décolle et effectue un vol stationnaire à 1,2 mètre au-dessus du sol.



- L'indicateur du statut de l'appareil indique si l'appareil utilise le GPS et/ou le système optique inférieur pour le contrôle de vol. Il est recommandé d'attendre que le signal GPS soit fort avant d'utiliser le décollage automatique.
- NE faites PAS décoller l'appareil sur une surface en mouvement, comme un bateau ou un véhicule en mouvement.

Atterrissage automatique

N'utilisez la fonction d'atterrissage automatique que lorsque l'indicateur du statut de l'appareil clignote en vert.

- Appuyez sur . Si les conditions sont propices à l'atterrissage, appuyez sur le bouton et maintenez-le enfoncé pour confirmer.
- L'atterrissage automatique peut être annulé en appuyant sur .
- Si le système optique fonctionne normalement, la protection à l'atterrissage sera activée.
- Les moteurs s'arrêtent après l'atterrissage.



Choisissez le bon endroit pour atterrir.

Démarrage/coupage des moteurs

Démarrage des moteurs

Vous pouvez démarrer les moteurs à l'aide d'une commande des joysticks (CSC). Actionnez les deux joysticks vers leurs angles intérieurs ou extérieurs respectifs pour démarrer les moteurs. Lorsque les moteurs commencent à tourner, relâchez les deux joysticks en même temps.



Coupage des moteurs

Deux méthodes de coupure des moteurs sont possibles.

- Méthode 1 : Une fois que l'appareil a atterri, poussez et maintenez le joystick gauche vers le bas. Les moteurs s'arrêteront au bout de trois secondes.
- Méthode 2 : Une fois que l'appareil a atterri, poussez le joystick gauche vers le bas, puis exécutez la même commande de joystick combinée que celle utilisée pour démarrer les moteurs, comme décrit ci-dessus. Les moteurs se couperont immédiatement. Une fois les moteurs coupés, relâchez les deux joysticks.

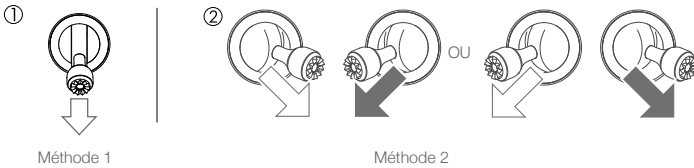

Méthode 1

Méthode 2

Coupure des moteurs en plein vol

Si vous coupez les moteurs en plein vol, l'appareil s'écrasera. Les moteurs ne doivent être arrêtés en plein vol qu'en situation d'urgence, par exemple en cas de collision ou si l'appareil est hors de contrôle et monte ou descend très rapidement, fait des loopings ou si un moteur s'est décroché. Pour couper les moteurs en vol, utilisez la même commande des joysticks ayant servi au démarrage des moteurs.

Test de vol

Procédures de décollage/atterrissage

1. Posez l'appareil sur un sol régulier et dégagé, en orientant l'indicateur du statut de l'appareil vers vous.
2. Mettez l'appareil et la radiocommande sous tension.
3. Lancez l'application DJI Fly et accédez à la Vue caméra.
4. Attendez que l'indicateur du statut de l'appareil clignote en vert rapidement, ce qui indique que le point de départ a été enregistré et que l'appareil peut à nouveau voler.
5. Poussez lentement le joystick d'accélération vers le haut jusqu'à ce que l'appareil décolle ou utilisez la fonction de décollage automatique.
6. Tirez sur le joystick d'accélération ou utilisez la fonction d'atterrissage automatique pour poser l'appareil.
7. Après l'atterrissage, poussez le joystick d'accélération vers le bas et maintenez-le dans cette position. Les moteurs se coupent au bout de trois secondes.
8. Mettez l'appareil et la radiocommande hors tension.

Suggestions et conseils vidéo

1. La liste des vérifications avant le vol est conçue pour vous aider à voler en toute sécurité et pour vous assurer que vous êtes en mesure de filmer pendant le vol. Parcourez la liste des vérifications avant le vol complète avant chaque vol.
2. Sélectionnez le mode de fonctionnement de la nacelle souhaité dans l'application DJI Fly.
3. N'enregistrez des vidéos qu'en mode P ou en mode C.
4. NE volez PAS par mauvais temps, notamment en cas de pluie ou de vent.
5. Choisissez les paramètres de la caméra qui conviennent au mieux à vos besoins.
6. Effectuez des tests de vol pour définir des plans de vol et avoir un aperçu des scènes.
7. Manipulez les joysticks délicatement pour garantir un vol fluide et stable.

Annexe

Annexe

Caractéristiques techniques

Appareil	
Poids au décollage	249 g / 199 g (version japonaise)
Dimensions (L x l x H)	Plié : 140 x 82 x 57 mm Déplié : 160 x 202 x 55 mm Déplié (avec hélices) : 245 x 290 x 55 mm
Diagonale	213 mm
Vitesse d'ascension max.	4 m/s (mode S) 2 m/s (mode P) 1,5 m/s (mode C)
Vitesse de descente max.	3 m/s (mode S) 1,8 m/s (mode P) 1 m/s (mode C)
Vitesse max. (près du niveau de la mer, sans vent)	13 m/s (mode S) 8 m/s (mode P) 4 m/s (mode C)
Plafond pratique max. au-dessus du niveau de la mer	3 000 m
Temps de vol max.	30 minutes (mesuré en vol à 14 km/h dans des conditions sans vent) 18 minutes pour le Japon (mesuré en vol à 12 km/h dans des conditions sans vent)
Résistance au vent max.	8 m/s (échelle 4)
Angle d'inclinaison max.	30° (mode S) 20° (mode P) 20° (Mode C)
Vitesse angulaire max.	150°/s (mode S) 130°/s (mode P) 30°/s (mode C)
Plage de températures de fonctionnement	0 °C à 40 °C (32 à 104 °F)
GNSS	GPS + GLONASS
Fréquence de fonctionnement	Modèle MT1SS5 : 5,725 à 5,850 GHz Modèle MT1SD25 : 2,400 à 2,4835 GHz ; 5,725 à 5,850 GHz
Puissance d'émission (EIRP)	Modèle MT1SS5 5,8 GHz : < 30 dBm (FCC) ; < 28 dBm (SRRC) Modèle MT1SD25 2,4 GHz : < 19 dBm (MIC/CE) 5,8 GHz : < 14 dBm (CE)
Plage de précision du vol stationnaire	Vertical : ± 0,1 m (avec positionnement visuel) ; ± 0,5 m (avec positionnement GPS) Horizontal : ± 0,3 m (avec positionnement visuel) ; ± 1,5 m (avec positionnement GPS)

Nacelle	
Amplitude mécanique	Inclinaison : -110° à 35° Roulis : -35° à 35° Panoramique : -20° à 20°
Distance de contrôle	Inclinaison verticale : -90° à 0° (par défaut) et -90° à 20° (étendue)
Stabilisation	3 axes (inclinaison, roulis, panoramique)
Vitesse max. de contrôle (inclinaison)	120°/s
Plage de vibrations angulaire	± 0,01°
Système de détection	
Inférieur	Portée de fonctionnement : 0,5 m à 10 m
Conditions d'utilisation	Surfaces non réfléchissantes et discernables avec une réflexion diffuse > 20 % Éclairage adéquat de lux > 15
Caméra	
Capteur	CMOS de 1/2,3" Pixels effectifs : 12 MP
Objectif	Champ de vision : 83° Équivalent 35 mm : 24 mm Ouverture : f/2.8 Plage de mise au point : de 1 m à ∞
ISO	Vidéo : 100 - 3200 (Auto) Photo : 100 - 3200
Vitesse d'obturation	Obturbateur électronique : Vidéo : 1/8000-1/ips (Auto) Photo : 4-1/8000 s (Manuel), 1-1/8000 s (Auto)
Taille d'image	4:3 : 4000 × 3000 ; 16:9 : 4000 × 2250
Modes de photographie fixe	Prise de vue unique Intervalle : 2/3/5/7/10/15/20/30/60 s
Définition vidéo	2,7K : (2720 × 1530) 25/30 p FHD : 1920 × 1080 25/30/50/60 p
Débit binaire max.	40 Mb/s
Fichiers système pris en charge	FAT32 (≤ 32 Go) exFAT (> 32 Go)
Format de photo	JPEG
Format de vidéo	MP4 (H.264/MPEG-4 AVC)
Radiocommande	
Fréquence de fonctionnement	Modèle MR1SS5 : 5,725 à 5,850 GHz Modèle MR1SD25 : 2,400 à 2,4835 GHz ; 5,725 à 5,850 GHz
Distance de transmission max. (espace dégagé, sans interférences)	Modèle MR1SS5 : 5,8 GHz : 4 000 m (FCC) ; 2 500 m (SRRC) Modèle MR1SD25 : 2,4 GHz : 2 000 m (MIC/CE) ; 5,8 GHz : 500 m (CE)

Plage de températures de fonctionnement	0 °C à 40 °C
Puissance de l'émetteur (EIRP)	Modèle MR1SS5 : 5,8 GHz : < 30 dBm (FCC) ; < 28 dBm (SRRC) Modèle MR1SD25 : 2,4 GHz : < 19 dBm (MIC/CE) 5,8 GHz : < 14 dBm (CE)
Capacité de la batterie	2 600 mAh
Courant/tension de fonctionnement	1 200 mA à 3,6 V (Android) 450 mA à 3,6 V (iOS)
Taille des appareils mobiles compatibles	Longueur max. : 160 mm Épaisseur max. : 6,5 à 8,5 mm
Types de port USB pris en charge	Lightning, Micro USB (Type-B), USB-C
Système de transmission vidéo	Wi-Fi amélioré
Qualité de l'aperçu en direct	Radiocommande : 720p à 30 ips
Débit binaire max.	4 Mb/s
Latence (dépend des conditions environnementales et de l'appareil mobile)	170 à 240 ms
Chargeur	
Entrée	100 à 240 V, 50/60 Hz ; 0,5 A
Sortie	12 V 1,5 A/9 V 2 A/5 V 3 A
Puissance nominale	18 W
Batterie de Vol Intelligente (version standard)	
Capacité de la batterie	2 400 mAh
Tension	7,2 V
Tension de charge max.	8,4 V
Type de batterie	Li-ion 2S
Énergie	17,28 Wh
Poids	100 g
Plage de températures de charge	5 à 40 °C
Puissance de charge max.	24 W
Batterie de Vol Intelligente (version JP)	
Capacité	1 100 mAh
Tension	7,6 V
Tension de charge max.	8,7 V
Type de batterie	LiPo 2S
Énergie	8,36 Wh
Poids	50 g
Plage de températures de charge	5 à 40 °C
Puissance de charge max.	18 W

Application	
Application	DJI Fly
Système d'exploitation requis	iOS 10.0.2 ou version ultérieure; Android 6.0 ou version ultérieure
Cartes SD	
Cartes SD prises en charge	Requiert une carte microSD UHS-I de classe 3.
Cartes microSD recommandées	<p>16 Go : SanDisk Extreme, Lexar 633x</p> <p>32 Go : Samsung PRO Endurance, Samsung EVO Plus, SanDisk Industrial, SanDisk Extreme V30 A1/A2, Sandisk Extreme PRO V30 A1/A2, Lexar 633x, Lexar 667x</p> <p>64 Go : Samsung PRO Endurance, Samsung EVO Plus, SanDisk Extreme V30 A1, Lexar 633x, Lexar 667x, Lexar 1000x, Toshiba Exceria M303 V30 A1, Netac PRO V30 A1</p> <p>128 Go : Samsung PRO Plus, Samsung EVO Plus, SanDisk Extreme V30 A1, SanDisk Extreme Plus V30 A1/A2, Lexar 633x, Lexar 667x, Lexar 1000x, Toshiba Exceria M303 V30 A1, Netac PRO V30 A1</p> <p>256 Go : SanDisk Extreme V30 A1</p>



- Le poids de l'appareil au décollage inclut la batterie, les hélices et une carte microSD.
- L'enregistrement n'est pas obligatoire dans certains pays et régions. Consultez les lois et réglementations locales avant utilisation.
- Ces caractéristiques ont été déterminées par l'intermédiaire de tests réalisés avec le firmware le plus récent. Les mises à jour du firmware peuvent améliorer les performances. Il est fortement recommandé d'utiliser la dernière version du firmware.

Étalonnage du compas

Il est recommandé d'étalonner le compas dans l'une des situations suivantes lorsque vous volez à l'extérieur :

1. Vol à une distance supérieure à 50 km du dernier point de vol du drone.
2. L'appareil n'a pas volé depuis plus de 30 jours.
3. Un avertissement d'interférence avec le compas apparaît dans l'application DJI Fly et/ou l'indicateur du statut de l'appareil clignote rapidement en alternant le rouge et le jaune.



- N'étalonnez PAS le compas là où des interférences magnétiques peuvent se produire, comme près de dépôts de magnétite ou de grandes structures métalliques telles que des structures de stationnement, des sous-sols renforcés en acier, des ponts, des voitures ou des échafaudages.
- NE transportez PAS d'objets (tels que des téléphones portables) contenant des matériaux ferromagnétiques près de l'appareil pendant l'étalonnage.
- Il n'est pas nécessaire d'étalonner le compas lorsque vous volez à l'intérieur.

Procédure d'étalonnage

Choisissez un espace dégagé pour effectuer la procédure suivante.

1. Dans l'application DJI Fly, appuyez sur Paramètres système, sélectionnez « Contrôle » puis « Étalonner » et suivez les instructions à l'écran. L'indicateur du statut de l'appareil clignote en jaune, indiquant que l'étalonnage a commencé.

2. Maintenez l'appareil à l'horizontale et tournez-le de 360 degrés. L'indicateur du statut de l'appareil devient vert fixe.
3. Maintenez l'appareil à la verticale et tournez-le de 360 degrés sur un axe vertical.
4. Si l'indicateur du statut de l'appareil clignote en rouge, l'étalonnage a échoué. Modifiez votre emplacement et essayez de nouveau la procédure d'étalonnage.

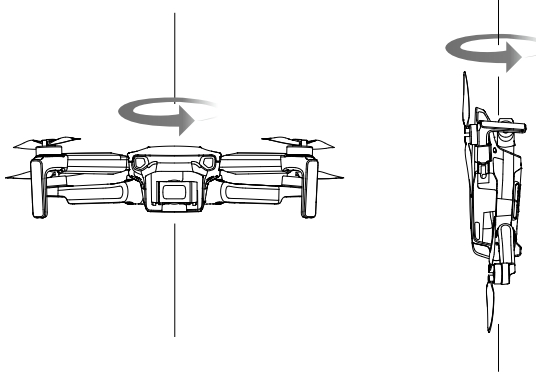

- Si l'indicateur du statut de l'appareil clignote alternativement en rouge et en jaune une fois l'étalonnage terminé, cela signifie que l'emplacement actuel ne permet pas d'utiliser l'appareil, en raison du niveau d'interférence magnétique. Déplacez-le.



- Une invite apparaîtra dans l'application DJI Fly si l'étalonnage du compas est requis avant le décollage.
 - L'appareil peut décoller immédiatement une fois l'étalonnage terminé. Si vous attendez plus de trois minutes pour décoller après l'étalonnage, vous devrez peut-être répéter le processus d'étalonnage.
-

Mise à jour du firmware

Utilisez DJI Fly ou DJI Assistant 2 pour Mavic afin de mettre à jour le firmware de l'appareil et de la radiocommande.

Utilisation de DJI Fly

Lorsque vous connectez l'appareil et la radiocommande à l'application DJI Fly, vous êtes informé si une nouvelle mise à jour du firmware est disponible. Pour démarrer la mise à jour, connectez votre appareil mobile à Internet et suivez les instructions affichées à l'écran. Notez que vous ne pouvez pas mettre à jour le firmware si la radiocommande n'est pas liée à l'appareil.

Utilisation de DJI Assistant 2 pour Mavic

Mettez à jour séparément le firmware de l'appareil et de la radiocommande à l'aide de DJI Assistant 2 pour Mavic.

Le port Micro USB permet de connecter l'appareil à un ordinateur pour mettre à jour le firmware. Suivez les instructions ci-dessous pour mettre à jour le firmware de l'appareil via l'application DJI Assistant 2 pour Mavic :

1. Lancez DJI Assistant 2 pour Mavic et connectez-vous à l'aide de votre compte DJI.
2. Mettez l'appareil sous tension et connectez-le au port Micro USB d'un ordinateur à l'aide d'un câble micro USB dans un délai de 20 secondes.
3. Sélectionnez « Mavic Mini » et cliquez sur « Mises à jour du firmware » dans le panneau de gauche.
4. Sélectionnez la version du firmware que vous souhaitez mettre à jour.
5. Attendez que le firmware soit téléchargé. La mise à jour du firmware démarre automatiquement.
6. L'appareil sera automatiquement mis hors tension une fois la mise à jour du firmware terminée.

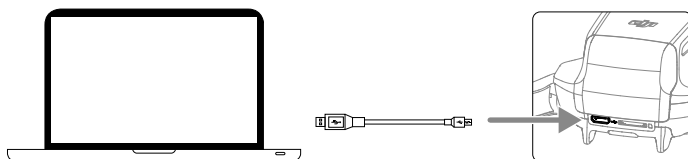

Suivez les instructions ci-dessous pour mettre à jour le firmware de l'appareil via l'application DJI Assistant 2 pour Mavic :

1. Lancez DJI Assistant 2 pour Mavic et connectez-vous à l'aide de votre compte DJI.
2. Mettez la radiocommande sous tension, puis connectez-la au port Micro USB d'un ordinateur à l'aide d'un câble Micro USB.
3. Sélectionnez « Radiocommande Mavic Mini » et cliquez sur « Mises à jour du firmware » dans le panneau de gauche.
4. Sélectionnez la version du firmware que vous souhaitez mettre à jour.
5. Attendez que le firmware soit téléchargé. La mise à jour du firmware démarre automatiquement.
6. Attendez que la mise à jour du firmware soit terminée.

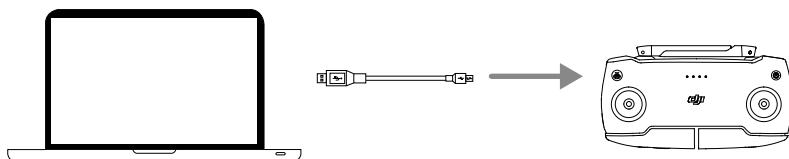



- Assurez-vous de suivre toutes les étapes pour mettre à jour le firmware. Sinon, la mise à jour risque d'échouer.
- La mise à jour du firmware prend environ 10 minutes. Il est normal que la nacelle pende, que les indicateurs du statut de l'appareil clignotent et que l'appareil redémarre. Patientez jusqu'à ce que la mise à jour soit terminée.
- Assurez-vous que l'ordinateur est connecté à Internet.
- Avant d'effectuer une mise à jour, assurez-vous que la Batterie de Vol Intelligente et la radiocommande ont au moins 30 % de charge.
- Ne débranchez pas l'appareil de l'ordinateur pendant une mise à jour.
- Il se peut que la radiocommande ne soit plus appairée avec l'appareil après la mise à jour. Appairez de nouveau la radiocommande et l'appareil. Remarque : la mise à jour du firmware peut réinitialiser certains paramètres de la radiocommande principale (altitude RTH et distance de vol maximale, par exemple) sur leur valeur par défaut. Notez vos paramètres DJI Fly avant la mise à jour et ajustez-les une fois la mise à jour terminée.

Informations sur le service après-vente

Accédez au site <https://www.dji.com/support> pour en savoir plus sur les politiques de service après-vente, de services de réparation et d'assistance.

Service client DJI
<https://www.dji.com/fr/support>

Contenu sujet à modifications.

Téléchargez la dernière version sur
<http://www.dji.com/mavic-mini>

Pour toute question concernant ce document, veuillez contacter
DJI en envoyant un message à **DocSupport@dji.com**.

MAVIC est une marque commerciale de DJI.
Copyright © 2019 DJI Tous droits réservés.

MAVIC MINI

Quick Start Guide

v1.0

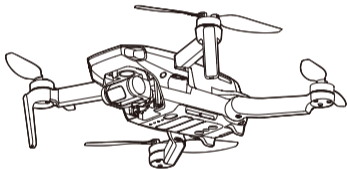

1



DJI Fly App



2

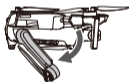
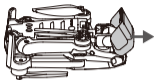

3

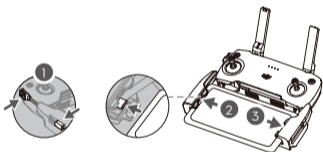
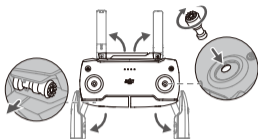

4



- EN Press once to check the battery level.
Press, then press and hold to turn on/off.
- CHS 短按一次检查电量。
短按一次，再长按2秒可开启、关闭。
- CHT 短按一次檢查電量。
短按一次，再長按2秒可開啟、關閉。
- JP ボタンを1回押すと、バッテリー残量を確認できます。
ボタンを押してから、次に長押しすると、電源がオンまたはオフになります。
- KR 한 번 눌러 배터리 잔량을 확인합니다.
누른 다음 다시 길게 누르면 켜지거나 꺼집니다.
- DE Drücken Sie die Taste einmal, um den Akku-Ladezustand zu überprüfen.
Drücken Sie die Taste einmal kurz und dann lang, um das Gerät ein-/auszuschalten.
- ES Pulse una vez para comprobar el nivel de batería.
Pulse una vez, después otra y mantenga pulsado para encender o apagar.
- FR Appuyez une fois pour vérifier le niveau de la batterie.
Appuyez, puis maintenez enfoncé pour allumer/éteindre.
- IT Premere una volta per verificare il livello di carica della batteria.
Premere due volte e tenere premuto per accendere/spagnere.
- NL Druk eenmaal op de knop om het accuniveau te controleren.
Druk eenmaal en druk vervolgens opnieuw en houd vast om aan/uit te zetten.
- PT Prima uma vez para verificar o nível da bateria.
Prima e, em seguida, prima e mantenha premido para ligar/desligar.
- PT-BR Pressione uma vez para verificar o nível da bateria.
Pressione uma vez; em seguida, novamente e segure para ligar/desligar.
- RU Нажмите один раз для проверки уровня заряда аккумулятора.
Нажмите один раз, затем нажмите и удерживайте для включения/выключения.

5

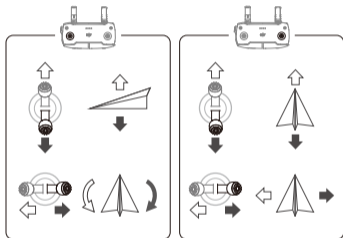

Mode 2 / 美国手 / 美國手 / モード 2 / 모드 2 / Modus 2 / Mode 2 /
Modo 2 / Mode 2 / Modus 2 / Modo 2 / Modo 2 / Режим 2



www.dji.com/mavic-mini/downloads

MAVIC is a trademark of DJI.
Copyright © 2019 DJI All Rights Reserved.



Printed in China.

1SZDMMQS03TY