

LG

REFRIGERATEUR AMERICAIN GSS6871MC

MANUEL D'UTILISATION

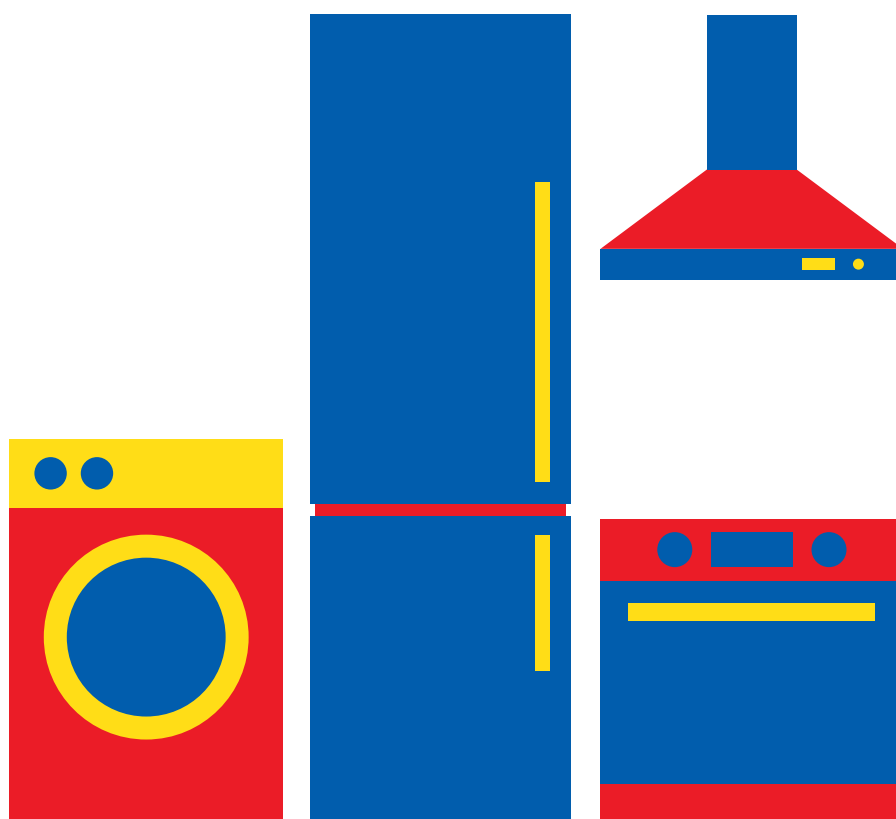

Besoin d'aide ?

Rendez-vous sur votre communauté <https://sav.darty.com>





MANUEL DU PROPRIÉTAIRE

RÉFRIGÉRATEUR ET CONGÉLATEUR

Lisez attentivement le manuel du propriétaire avant d'utiliser l'appareil et gardez-le à portée de main pour vous y référer à tout moment.

FR FRANÇAIS EN ENGLISH



MFL67447820
Rev.07_041320

www.lg.com

Copyright © 2017-2020 LG Electronics Inc. Tous droits réservés.

TABLE DES MATIÈRES

Ce manuel peut contenir des images ou un contenu différent du modèle que vous avez acheté.

Ce manuel est sujet à révision par le fabricant.

CONSIGNES DE SÉCURITÉ	3
Consignes importantes relatives à la sécurité	3
Recyclage de votre ancien appareil	11
INSTALLATION	12
Avant l'installation	12
Retrait de la porte	13
Réglage de la hauteur de la porte	15
Raccordement de la conduite d'eau (pour les modèles à raccordement uniquement)	16
Raccorder l'appareil.....	17
Déplacer l'appareil.....	17
UTILISATION	18
Pièces et fonctions	18
Notes pour l'utilisation.....	22
Utilisation du panneau de commande	24
Utilisation du réservoir du distributeur d'eau (Modèles Eau'tonome uniquement).....	25
Utilisation du distributeur d'eau et de glace.....	27
Machine à glaçons automatique.....	27
Fonction InstaView (*)	29
Door in Door (*)	29
Bac à légumes frais (*)	30
Autres fonctions.....	31
FONCTIONS SMART	32
Application LG ThinQ	32
Smart Diagnosis	34
MAINTENANCE.....	35
Notes relatives au nettoyage.....	35
Nettoyage du couvercle du condenseur.....	35
Remplacer le filtre Pure N Fresh (*)	35
Nettoyage du panier de porte	36
Nettoyage de l'étagère	37
Nettoyage du bac à légumes.....	37
Nettoyage du distributeur d'eau.....	38
Remplacement du filtre à eau (pour les modèles à raccordement uniquement).....	38
DÉPANNAGE.....	39
THERMOSTAT	46

Les consignes de sécurité suivantes sont destinées à éviter les risques ou dommages imprévus issus d'une utilisation dangereuse ou incorrecte de l'appareil.

Les consignes sont séparées en 'AVERTISSEMENT' et 'ATTENTION' comme décrit ci-dessous.

 Ce symbole s'affiche pour indiquer des problèmes et des utilisations qui peuvent présenter des risques. Lire attentivement la partie qui comporte ce symbole et suivre les instructions afin d'éviter tout risque.

AVERTISSEMENT

Cela indique que tout manquement à suivre les instructions peut entraîner des blessures graves ou la mort.

ATTENTION

Cela indique que tout manquement à suivre les instructions peut entraîner des blessures légères ou endommager l'appareil.

Consignes importantes relatives à la sécurité

AVERTISSEMENT

Pour réduire le risque d'explosion, d'incendie, de décès, de choc électrique, de blessure ou d'ébouillantage de personnes lors de l'utilisation de cet appareil, suivez les précautions de base, y compris les suivantes :

Enfants au sein du foyer

- Cet appareil n'est pas destiné à être utilisé par des personnes (y compris des enfants) ayant des capacités physiques, sensorielles ou mentales réduites, ou manquant d'expérience et de connaissances, à moins qu'elles ne soient supervisées ou aient reçu des instructions quant à l'utilisation de l'appareil par une personne responsable de leur sécurité. Les enfants doivent être surveillés pour s'assurer qu'ils ne jouent pas avec l'appareil.
- Si l'appareil est équipé d'une serrure (certains modèles seulement), gardez la clé hors de portée des enfants.

Pour une utilisation en Europe :

- Cet appareil peut être utilisé par des enfants âgés de 8 ans et plus et par des personnes ayant des capacités physiques, sensorielles ou mentales réduites ou bien manquant d'expérience et de connaissances, s'ils sont surveillés ou ont reçu des instructions relatives à l'utilisation de l'appareil d'une manière sûre et s'ils comprennent les dangers impliqués. Les enfants ne doivent pas jouer avec l'appareil. Le nettoyage et la maintenance par l'utilisateur ne doivent pas être exécutés par des enfants sans surveillance.
- Les enfants âgés de 3 à 8 ans sont autorisés à charger et à décharger des appareils de réfrigération.

Installation

- Cet appareil ne doit être transporté que par deux personnes ou plus tenant l'appareil en toute sécurité.
- S'assurer que la prise de courant soit correctement mise à la terre, et que la broche de terre du cordon d'alimentation ne soit pas endommagée ou retirée de la prise d'alimentation. Pour plus de détails sur la mise à la terre, renseignez-vous auprès d'un centre d'information client LG Electronics.
- Cet appareil est équipé d'un cordon d'alimentation doté d'un conducteur de terre et d'une fiche de terre. La fiche doit être branchée dans une prise appropriée, installée et mise à la terre conformément à tous les codes et règlements locaux.
- Si le câble d'alimentation est endommagé ou si les trous de la prise sont lâches, ne pas utiliser le cordon d'alimentation et contacter un centre de service agréé.
- Ne pas brancher l'appareil à un adaptateur multi-supports ne disposant pas d'un câble d'alimentation (monté). L'omission de se conformer à cette consigne pourrait entraîner un incendie.
- Ne pas modifier ou étendre le cordon d'alimentation.
- L'appareil doit être connecté à une ligne électrique dédiée qui est sur un fusible séparé.

- N'utilisez pas une multiprise qui n'est pas correctement mise à la terre (portable). Si vous utilisez une multiprise (mise à la terre) correctement mise à la terre, utilisez la multiprise avec la capacité actuelle du code d'alimentation ou supérieure et utilisez uniquement la multiprise pour l'appareil.
- Installer l'appareil dans un endroit où il est facile de débrancher le cordon d'alimentation de l'appareil.
- Veiller à ne pas faire pointer la fiche d'alimentation vers le haut ni à laisser l'appareil appuyer sur la fiche électrique.
- Installer l'appareil sur un sol ferme et de niveau.
- Ne pas installer l'appareil dans un endroit humide et poussiéreux. Ne pas installer ou ranger l'appareil dans une zone en plein air, ou toute autre zone soumise à des conditions telles que la lumière du soleil, le vent ou la pluie ou à des températures inférieures à zéro.
- Ne pas placer l'appareil en plein soleil ni l'exposer à la chaleur d'appareils de chauffage tels que poêles ou des radiateurs.
- Veiller à ne pas exposer l'arrière de l'appareil lors de l'installation.
- Attention à ne pas laisser tomber la porte de l'appareil lors du montage ou du démontage.
- Attention à ne pas pincer, écraser ou endommager le câble d'alimentation pendant le montage ou le démontage de la porte de l'appareil.
- Ne pas brancher un adaptateur ou d'autres accessoires à la prise d'alimentation.

Utilisation

- Ne pas utiliser l'appareil à des fins (stockage de matériel médical ou expérimental ou expédition) autres qu'un usage domestique de stockage d'aliments.

- Débrancher la prise d'alimentation en cas d'orage violent ou d'éclairs, ou lorsque l'appareil n'est pas utilisé pendant une longue période.
- Ne pas toucher la fiche d'alimentation ou les commandes de l'appareil avec des mains mouillées.
- Ne pas plier excessivement le câble d'alimentation ou placer un objet lourd sur celui-ci.
- Si de l'eau pénètre dans les pièces électriques de l'appareil, débrancher la fiche d'alimentation et contacter un centre d'information client LG Electronics.
- Ne pas mettre les mains ou des objets métalliques dans la zone émettant l'air froid, le carter ou la grille de dégagement de la chaleur à l'arrière.
- Ne pas appliquer de force excessive ou frapper le carter arrière de l'appareil.
- Ne pas mettre d'animaux vivants dans l'appareil, comme des animaux domestiques.
- Attention aux enfants qui se trouvent à proximité lorsque vous ouvrez ou fermez la porte de l'appareil. La porte peut heurter l'enfant et causer des blessures. Ne pas laisser les personnes se balancer sur les portes car cela peut provoquer la chute de l'appareil et causer des blessures graves.
- Éviter le danger d'enfants se trouvant piégés à l'intérieur de l'appareil. Un enfant coincé à l'intérieur de l'appareil peut souffrir de suffocation.
- Ne pas placer d'objets lourds ou fragiles, de récipients remplis de liquide, de combustibles, d'objets inflammables (comme des bougies, lampes, etc.), ou de dispositifs de chauffage (tels que des poêles, radiateurs, etc.) sur l'appareil.
- En cas de fuite de gaz (isobutane, propane, gaz naturel, etc.), ne touchez pas l'appareil ou la prise d'alimentation et ventilez la zone immédiatement. Cet appareil utilise un gaz réfrigérant (isobutane, R600a). Bien qu'il utilise une petite quantité de gaz, il s'agit toutefois de gaz combustible. Des fuites de gaz lors du transport, de l'installation ou de l'utilisation de l'appareil peuvent provoquer un incendie, une explosion ou des blessures en cas d'étincelles.

- Ne pas utiliser ou stocker de substances inflammables ou combustibles (éther, benzène, alcool, produits chimiques, GPL, pulvérisateur combustible, insecticide, désodorisant, cosmétiques, etc.) à proximité de l'appareil.
- Débrancher immédiatement la fiche d'alimentation et contacter un centre d'information client LG Electronics si vous détectez tout bruit anormal, odeur ou fumée sortant de l'appareil.
- Remplir d'eau potable uniquement le réservoir d'eau de la machine à glaçons ou du distributeur.
- Ne pas endommager le circuit frigorifique.
- Ne pas placer un autre appareil électronique (tels qu'un chauffage et un téléphone mobile) à l'intérieur de l'appareil.

Maintenance

- Débrancher le cordon d'alimentation avant de nettoyer l'appareil ou de remplacer la lampe à l'intérieur (le cas échéant).
- Brancher correctement le cordon d'alimentation dans la prise de courant après avoir enlevé complètement toute humidité et poussière.
- Ne jamais débrancher l'appareil en tirant sur le câble d'alimentation. Toujours saisir fermement la prise électrique et la tirer tout droit pour la sortir de la prise de courant.
- Ne pas pulvériser de l'eau ou de substances inflammables (dentifrice, alcool, diluant, liquide inflammable, abrasif, etc.) sur l'intérieur ou l'extérieur de l'appareil pour le nettoyer.
- Ne pas nettoyer l'appareil avec des brosses, chiffons ou éponges avec des surfaces rugueuses ou à base de matériau métallique.
- Le démontage, la réparation ou la modification de l'appareil ne doit être effectuée que par un personnel de service qualifié du centre de service LG Electronics. Si vous déplacez et installez l'appareil dans un endroit différent, veuillez contacter un centre d'information client LG Electronics.

- Ne pas utiliser de sèche-cheveux pour sécher l'intérieur de l'appareil ni placer de bougie à l'intérieur pour éliminer les odeurs.
- Ne pas utiliser de dispositifs mécaniques ou d'autres moyens pour accélérer le processus de dégivrage.
- Raccorder la conduite d'alimentation en eau (pour les modèles à raccordement seulement) à une source d'eau potable. Sinon, des impuretés dans l'eau peuvent causer des maladies.

Élimination

- Avant de jeter l'appareil, retirer le joint de la porte tout en laissant les tablettes et les paniers en place et garder les enfants éloignés de l'appareil.
- Éliminer tous les matériaux d'emballage (comme les sacs en plastique et le polystyrène) loin des enfants. Les matériaux d'emballage peuvent provoquer une suffocation.

Sécurité technique

- Gardez les ouvertures de ventilation, dans l'enceinte de l'appareil ou dans la structure intégrée, exemptes d'obstruction.
- Ne pas utiliser d'appareils électriques à l'intérieur des compartiments de stockage des aliments de l'appareil, sauf s'ils sont du type recommandé par le fabricant.
- Le réfrigérant et le gaz d'isolation utilisés dans l'appareil nécessitent des procédures d'élimination particulières. Consultez un agent de service ou une personne qualifiée avant de les éliminer.
- Tout réfrigérant fuyant des tuyaux peut provoquer un incendie ou une explosion.
- La quantité de réfrigérant dans votre appareil est indiquée sur la plaque signalétique à l'intérieur de l'appareil.
- Ne jamais mettre en marche un appareil montrant des signes de dommages. En cas de doute, consultez votre revendeur.
- Cet appareil est destiné à être utilisé dans des applications de ménage ou similaires seulement. Il ne doit pas être utilisé à des fins commerciales ou de restauration, ni dans toute application mobile comme une caravane ou un bateau.
- Ne pas stocker dans cet appareil de substances explosives comme des aérosols avec un propulseur inflammable.

Risque d'incendie et matériaux inflammables



Ce symbole vous avertit de matériaux inflammables qui peuvent s'enflammer et provoquer un incendie si vous ne prenez pas de précautions.

- Cet appareil contient une petite quantité de réfrigérant isobutane (R600a), mais il est également combustible. Lors du transport et de l'installation de l'appareil, veillez à ce qu'aucune pièce du circuit frigorifique ne soit endommagée.
- Si une fuite est détectée, éviter toutes flammes ou sources potentielles d'inflammation et aérer la pièce où se trouve l'appareil pendant plusieurs minutes. Afin d'éviter l'accumulation d'un mélange de gaz-air inflammable si une fuite se produit dans le circuit réfrigérant, la taille de la pièce dans laquelle l'appareil est utilisé doit correspondre à la quantité de réfrigérant utilisée. La pièce doit faire 1 m² par 8 g de réfrigérant R600a à l'intérieur de l'appareil.
- Lors du positionnement de l'appareil, assurez-vous que le cordon d'alimentation ne soit pas coincé ou endommagé.
- Ne pas placer plusieurs prises de courant portables ou alimentations portables à l'arrière de l'appareil.

ATTENTION

Pour réduire le risque de blessures légères à une personne, dysfonctionnement ou dommages au produit ou à la propriété lors de l'utilisation de cet appareil, suivre les précautions de base, notamment les suivantes :

Installation

- Ne pas incliner l'appareil pour le tirer ou le pousser lors de son transport.
- Assurez-vous de ne pas vous coincer une partie du corps, comme la main ou le pied en déplaçant l'appareil.

Utilisation

- Ne pas toucher d'aliments surgelés ou de pièces métalliques dans le compartiment congélateur avec des mains mouillées ou humides. Cela peut causer des gelures.
- Ne pas placer de récipients, de bouteilles ou de boîtes en verre (en particulier celles contenant des boissons gazeuses) dans le compartiment congélateur, les étagères ou le bac à glaçons qui seront exposés à des températures au-delà du point de congélation.
- Le verre trempé sur le devant de la porte de l'appareil ou sur les étagères peut être endommagé par un choc. S'il est cassé, ne le touchez pas avec les mains.
- Ne pas placer d'objets lourds sur le dessus de la Door in Door.
- Ne pas utiliser la Door in Door comme une planche à découper et s'assurer qu'elle ne soit pas rayée par un outil tranchant, car cela peut causer des dommages à l'appareil.
- Ne montez pas sur la porte de l'appareil, l'espace de rangement, les étagères ou la porte du réfrigérateur ou ne vous y suspendez pas.
- Ne pas stocker une quantité excessive de bouteilles d'eau ou de récipients pour des plats d'accompagnement sur les paniers de la porte.
- Empêcher les animaux de grignoter le câble d'alimentation ou le tuyau d'eau.
- Ne pas ouvrir ou fermer la porte de l'appareil avec une force excessive.
- Si la charnière de la porte de l'appareil est endommagée ou fonctionne mal, cesser l'utilisation et contacter un centre de service LG Electronics.
- Ne pas nettoyer les tablettes en verre ou les couvrir d'eau chaude quand elles sont froides.
- Ne jamais manger d'aliments congelés immédiatement après les avoir sortis du congélateur.

- Ne pas mettre vos mains dans la partie mécanique de la machine à glaçons automatique, comme le bac à glaçons ou le distributeur de glaçons.
- Lors de la distribution, ne pas utiliser de coupe en cristal fin ou de porcelaine.
- Ne pas retirer le couvercle de la machine à glaçons automatique. Toucher une partie mécanique de la machine à glaçons automatique peut entraîner des blessures.
- Assurez-vous de ne pas coincer une main ou un pied lors de l'ouverture ou de la fermeture de la porte de l'appareil ou de la porte dans la porte.
- Ne pas ouvrir la porte de l'appareil avec le Door In Door ouvert, ou ne pas ouvrir le Door In Door si la porte de l'appareil est ouverte. Le Door In Door peut être heurté par le bord de l'appareil et ainsi endommagé.

Maintenance

- N'insérez pas les étagères à l'envers. Les étagères peuvent tomber.
- Pour enlever le givre de l'appareil, contacter un centre d'information client LG Electronics.

Recyclage de votre ancien appareil



- Ce symbole de poubelle barrée d'une croix indique que votre équipement électrique et électronique (EEE) ne doit pas être jeté avec les ordures ménagères. Il doit faire l'objet d'un tri et d'une collecte sélective séparée.
- Les équipements électriques que vous jetez peuvent contenir des substances dangereuses. Il est donc important de les jeter de façon appropriée afin d'éviter des impacts négatifs sur l'environnement et la santé humaine. L'équipement que vous jetez peut également contenir des pièces réutilisables pour la réparation d'autres produits ainsi que des matériaux précieux pouvant être recyclés pour préserver les ressources de la planète.
- Vous pouvez rapporter votre appareil au commerçant qui vous l'a vendu ou contacter votre collectivité locale pour connaître les points de collecte de votre EEE. Vous trouverez également des informations à jour concernant votre pays en allant sur www.quefairedemesdechets.fr

Avant l'installation

Dimensions et espaces

Une distance trop faible des éléments adjacents peut entraîner une dégradation de la capacité de congélation et des coûts d'électricité élevés. Laisser plus de 50 mm de dégagement par rapport à chaque mur adjacent lors de l'installation de l'appareil.

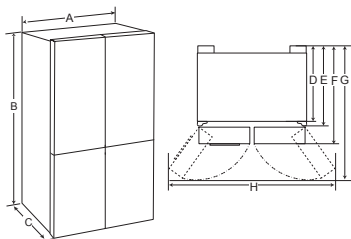

-	Type A (mm)	Type B (mm)
A	912	912
B	1790	1790
C	927	738
D	797	615
E	877	690
F	922	733
G	1384	1180
H	1713	1750

Température ambiante

L'appareil est conçu pour fonctionner dans une gamme limitée de températures ambiantes, en fonction de la zone climatique. Ne pas utiliser l'appareil à une température dépassant la limite. Les températures internes peuvent être affectées par l'emplacement de l'appareil, la température ambiante, la fréquence de l'ouverture de la porte, etc.

La classe climatique se trouve sur l'étiquette de classement.

Classe climatique	Plage de température ambiante °C
SN (Tempérée étendue)	+10 - +32
N (Tempérée)	+16 - +32
ST (Subtropicale)	+16 - +38
T (Tropicale)	+16 - +43 / +10 - +43*

*Australie, Inde, Kenya

REMARQUE

- Les dispositifs classés de SN à T sont destinés à être utilisés à une température ambiante entre 10°C et 43°C.

Accessoires

*1: Cette fonctionnalité n'est disponible que sur certains modèles.

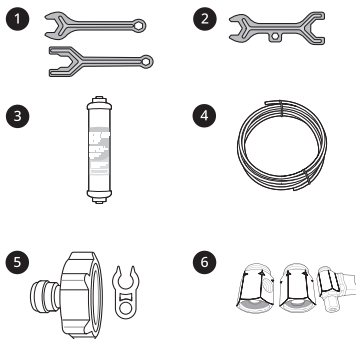

- Clé A*1
- Clé B*1
- Filtre à eau*1
- Tuyau d'eau*1
- Raccord de tuyau et clip*1
- Raccord de tuyau et vanne*1

Retrait de la porte

Si votre porte d'entrée est trop étroite pour laisser passer l'appareil, retirer les portes de l'appareil et passer l'appareil de côté.

AVERTISSEMENT

- Déconnecter le cordon d'alimentation, le fusible ou le disjoncteur avant d'installer ou de réparer l'appareil. Le non-respect de ces instructions peut entraîner la mort, un incendie ou un choc électrique.

Retrait de la Porte du Congélateur

- 1 La conduite d'alimentation en eau est connectée à la partie supérieure droite à l'arrière de l'appareil. Retirer le tuyau d'eau connecté en appuyant sur la douille de serrage vers le connecteur de tuyau.

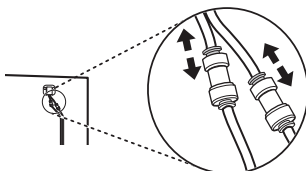

- 2 Retirer la vis du couvercle de la charnière sur le dessus de l'appareil en tournant dans le sens antihoraire.

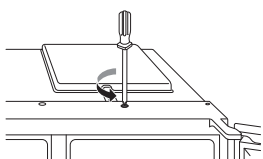

- 3 Tirer la conduite d'alimentation en eau pour la sortir ①. Débrancher tous les faisceaux de câbles ②. Dévisser le fil de terre ③.

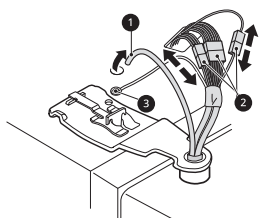

- 4 Tourner le levier de charnière ④ dans le sens inverse des aiguilles d'une montre. Soulever la charnière supérieure ⑤ du verrou du levier de charnière ⑥.

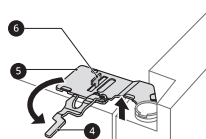

ATTENTION

- Lors du levage de la charnière dégagée du pêne, s'assurer que la porte ne tombe pas en avant. Il est recommandé que deux personnes ou plus procèdent au retrait et au remontage de la porte.

- 5 Retirer la porte en la soulevant en dehors de l'axe de la charnière du bas.

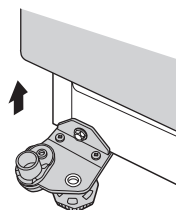

ATTENTION

- Placer la porte sur une surface ne provoquant pas d'égratignures avec la face intérieure tournée vers le haut.

Retrait de la porte du réfrigérateur

- 1 Débranchez tous les faisceaux de câbles ①.

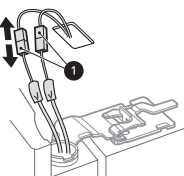

- 2** Tourner le levier de charnière **2** dans le sens inverse des aiguilles d'une montre. Soulever la charnière supérieure **3** du verrou du levier de charnière **4**.

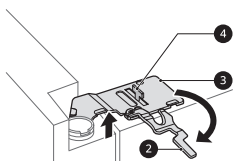

⚠ ATTENTION

- Lors du levage de la charnière dégagée du pêne, s'assurer que la porte ne tombe pas en avant. Il est recommandé que deux personnes ou plus procèdent au retrait et au remontage de la porte.

- 3** Retirer la porte en la soulevant en dehors de l'axe de la charnière du bas.

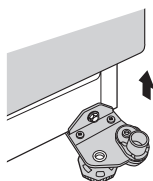

⚠ ATTENTION

- Placer la porte sur une surface ne provoquant pas d'égratignures avec la face intérieure tournée vers le haut.

Remontage des portes du réfrigérateur et du congélateur

Remonter les portes dans l'ordre inverse du retrait après avoir passé l'appareil à travers la porte d'accès.

⚠ ATTENTION

- Installer d'abord la porte droite du réfrigérateur.

REMARQUE

- Démontage / Montage des conduites d'eau.

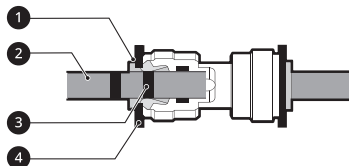

- 1** Douille de serrage **2** Conduite d'alimentation en eau **3** Insérer une conduite **4** Agrafe

- Insérer doucement la conduite d'alimentation en eau jusqu'à ce qu'une seule des conduites d'insertion de la conduite soit visible. Tirer sur la conduite pour vous assurer qu'elle soit fermement fixée.

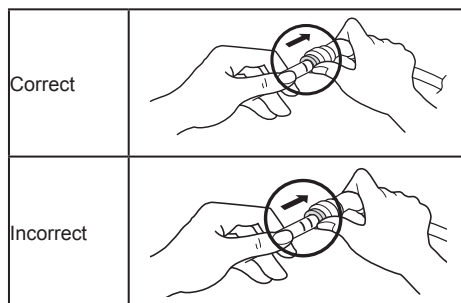

- Si l'extrémité de la conduite d'alimentation en eau est endommagée, elle doit être coupée afin de s'assurer qu'il ne fuit pas quand il est remonté.

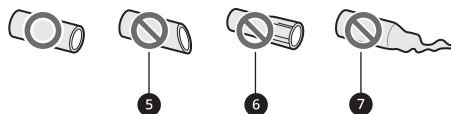

- 5** Pas droit **6** Endommagée **7** Étiré

Réglage de la hauteur de la porte

Si la porte de l'appareil n'est pas de niveau, régler la différence de hauteur de porte de l'appareil en utilisant la méthode suivante.

REMARQUE

- En raison de la possibilité de chute de l'axe de la charnière, ne pas régler la hauteur de la porte de l'appareil au-delà de 5 mm.

*Référence

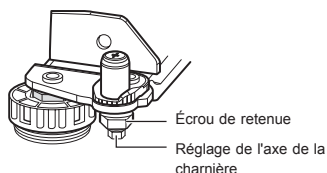

- 1 Tournez l'écrou de retenue dans le sens des aiguilles d'une montre à l'aide de la clé.

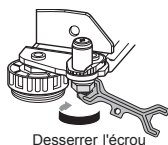

- 2 Ajuster la différence de la hauteur de la porte de l'appareil en faisant tourner le réglage de l'axe de la charnière dans le sens horaire ou antihoraire avec une clé de 8 mm.



- 3 Serrez l'écrou de retenue en le tournant dans le sens inverse des aiguilles d'une montre.

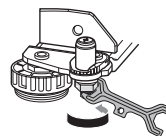

S'il est impossible de régler la hauteur de la porte de l'appareil grâce à la méthode ci-dessus, régler le niveau de la porte selon le guide suivant.

⚠ ATTENTION

- En inclinant l'appareil vers l'arrière pour desserrer le filtre au fond de l'appareil, plus de deux personnes doivent tenir les poignées en bas et sur le côté supérieur arrière de l'appareil.

Raccordement de la conduite d'eau (pour les modèles à raccordement uniquement)

Exigences d'approvisionnement en eau

Une alimentation en eau froide avec une pression d'eau comprise entre 138 kPa et 827 kPa (1,4~8,4 kgf/cm²) est requise pour faire fonctionner le distributeur d'eau. Si le réfrigérateur est installé dans une zone à faible pression d'eau (inférieure à 138 kPa), vous pouvez installer une pompe de surpression pour compenser la pression faible.

Si un système de filtration d'eau par osmose inverse est raccordé à votre alimentation en eau froide, la pression d'eau du circuit d'osmose inverse doit être d'au moins 138 kPa à 827 kPa (1,4~8,4 kgf/cm²)

⚠ AVERTISSEMENT

- Débrancher l'appareil avant d'effectuer des travaux lors du raccordement de la conduite d'eau. Tout manquement à suivre ces instructions peut provoquer un choc électrique.
- Ne brancher la conduite d'eau qu'à une alimentation en eau froide. Tout manquement à suivre ces instructions peut causer un dysfonctionnement du filtre à eau. Des coups de bélier (claquement de l'eau dans les tuyaux) dans la plomberie peuvent causer des dommages aux pièces de l'appareil et conduire à une fuite d'eau ou une inondation.
- Le raccordement de la conduite d'eau ne doit être installé que par un plombier qualifié et conformément aux lois et règlements régissant la qualité de l'eau locale.

REMARQUE

- Cette installation de conduite d'eau n'est pas couverte par la garantie de l'appareil.

Raccordement à l'appareil

- 1 Dévisser l'écrou chapeau à filetage métallique à l'arrière de l'appareil et le placer sur une extrémité du tuyau d'eau.
- 2 Pousser fermement le tuyau d'eau sur le robinet d'arrivée d'eau et serrer l'écrou chapeau.

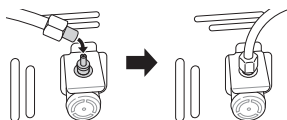

Raccordement à un robinet d'eau

Il existe deux types de filtres. Les méthodes de raccordement sont différentes. L'un dispose d'un raccord à écrou à filetage plastique et l'autre utilise un raccord à pousser avec auto verrouillage. Le filtre est repéré par le sens d'écoulement d'eau depuis le robinet d'eau à l'appareil.

Type d'écrou

- 1 Dévisser le raccord fileté et le placer sur l'extrémité de la section de coupe du tuyau en provenance de l'appareil. Pousser le tuyau sur l'extrémité du filtre vers lequel la flèche de débit pointe et resserrer le raccord fileté.

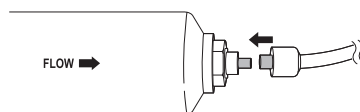

- 2 Répéter la même opération sur l'autre extrémité du filtre en utilisant le reste du tuyau d'eau.

<Type de raccord à pousser>

- 1 Pousser fermement le tuyau d'eau relié de l'appareil dans l'extrémité avec la flèche pointant vers l'extérieur. Pousser complètement le tuyau (env. 10~12 mm).

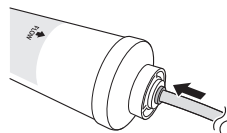

- 2 Après avoir inséré le tuyau dans le filtre, monter le clip de blocage en position sous le collier à tirer.

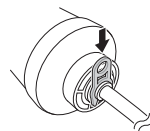

- 3 Répéter l'opération sur l'autre extrémité du filtre en utilisant le reste du tuyau d'eau.

Raccordement à un robinet d'eau

- 1 Pousser le tuyau d'eau dans le trou du raccord du robinet fourni en accessoire. Le tuyau doit être fermement maintenu lorsque le connecteur est poussé sur le tuyau.

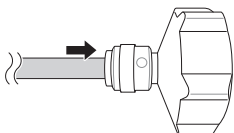

- 2 S'assurer que la rondelle en caoutchouc soit montée à l'intérieur du raccord du robinet avant de le visser sur le robinet.

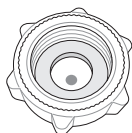

Vérifier le raccordement à l'eau

- 1 Ouvrir l'alimentation en eau et mettre l'appareil sous tension. Vérifier avec soin les fuites éventuelles dues à des tuyaux mal montés sur tous les raccords.
- 2 Appuyer et maintenir le bouton **Water Filter** pendant 3 secondes. Cela réinitialise l'icône de Remplacement du Filtre. Le nouveau filtre à eau a été activé.
- 3 Placer une tasse sous le distributeur d'eau pour vérifier que l'eau s'écoule dans l'appareil.
- 4 Vérifier à nouveau les fuites sur le tuyau de raccordement et les joints.
- 5 Le filtre à eau doit être fixé à un endroit approprié où il est facile à atteindre à des fins de remplacement.

Raccorder l'appareil

Après avoir installé l'appareil, branchez la fiche d'alimentation dans une prise de courant.

REMARQUE

- Après avoir branché le cordon d'alimentation (ou la fiche) dans la prise, attendre 2 à 3 heures avant de mettre des aliments dans l'appareil. Si vous ajoutez des aliments avant que l'appareil n'ait complètement refroidi, vos aliments peuvent s'abîmer.

Déplacer l'appareil

- 1 Retirer tous les aliments à l'intérieur de l'appareil.
- 2 Débrancher la fiche électrique, l'insérer et la fixer dans le crochet de fiche d'alimentation à l'arrière ou sur le dessus de l'appareil.
- 3 Fixer les pièces telles que les étagères et la poignée de la porte avec du ruban adhésif afin d'éviter qu'elles ne tombent lors du déplacement de l'appareil.
- 4 Déplacez l'appareil avec précaution avec plus de deux personnes. Lorsque vous transportez l'appareil sur une longue distance, maintenez l'appareil à la verticale.
- 5 Après avoir installé l'appareil, branchez la fiche d'alimentation dans une prise murale pour mettre l'appareil sous tension.

Pièces et fonctions

Extérieur

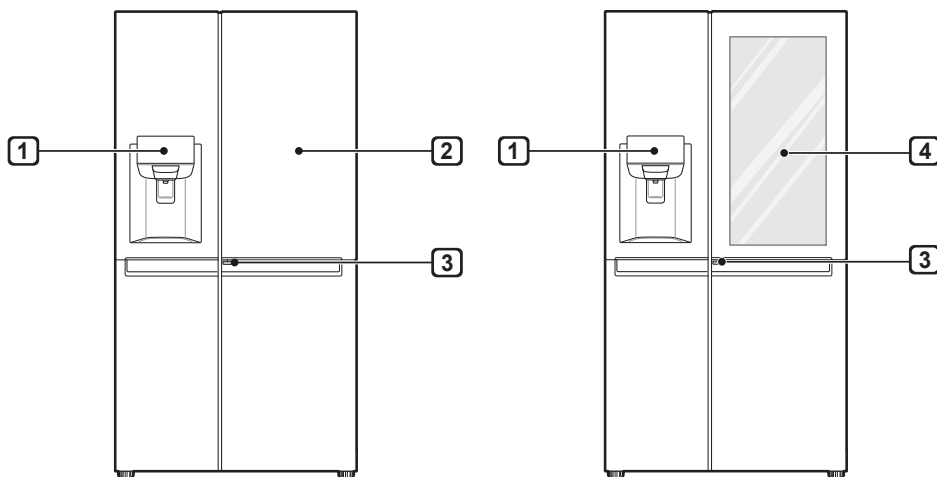

1 Panneau de commande

Régler les températures du congélateur et du réfrigérateur.

2 Door in Door (*)

Door in Door est un système de porte à double couche. Elle peut être ouverte individuellement ou en même temps que la porte principale. Vous pouvez facilement localiser et accéder à vos collations ou produits alimentaires préférés.

3 Levier de la porte Door-in-Door (*)

Ce levier ouvre la Door in Door.

4 InstaView Door-in-Door (*)

Le compartiment InstaView Door in Door permet un accès facile aux aliments les plus utilisés.

REMARQUE

- (*) signifie que cette fonctionnalité varie en fonction du modèle acheté.
- L'aspect des composants de l'appareil peuvent varier d'un modèle à l'autre.

Intérieur

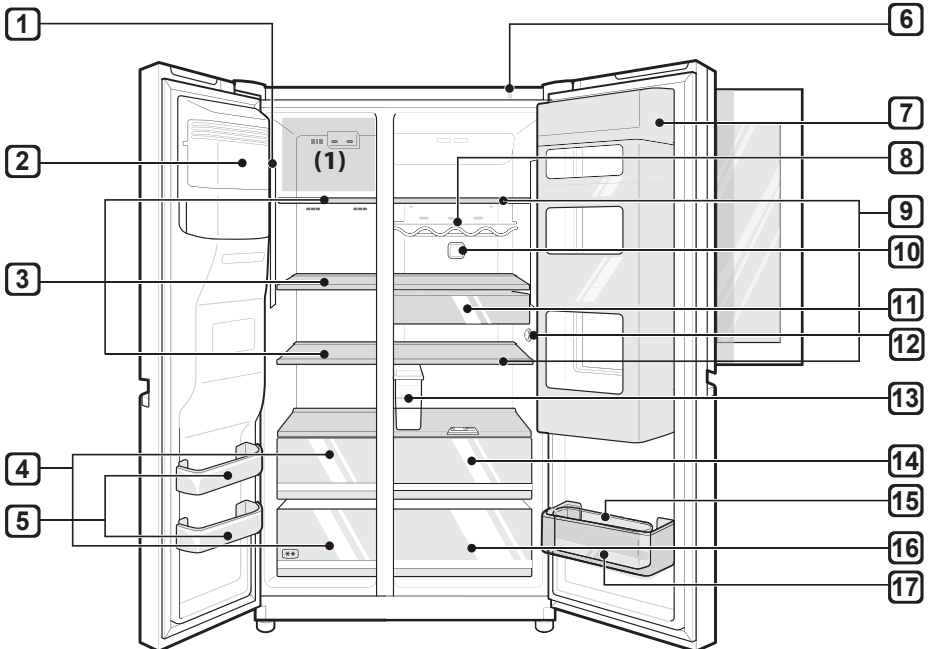
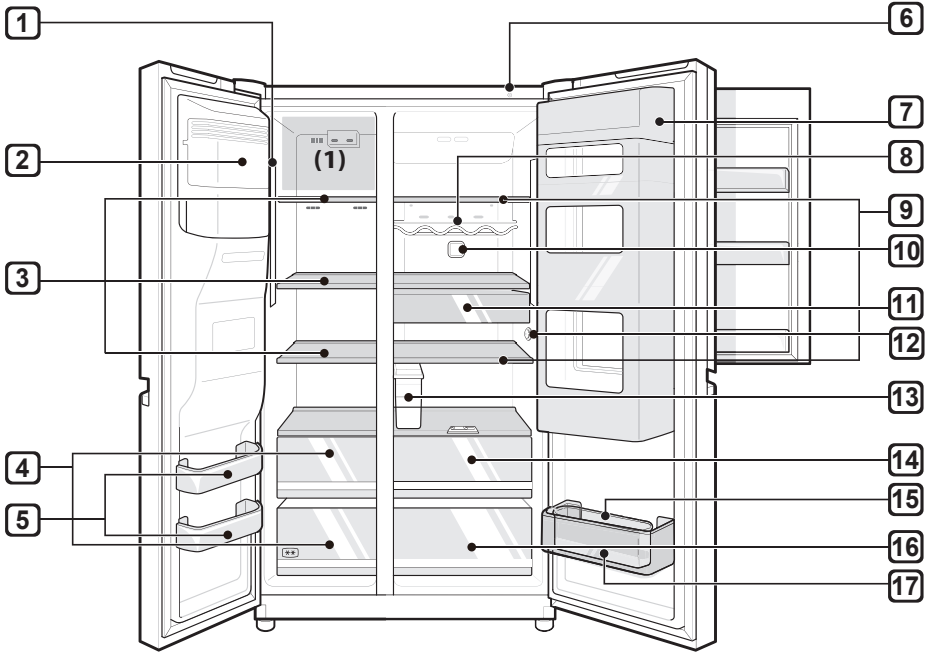

1 Lampe LED

Les lampes LED à l'intérieur de l'appareil s'allument lorsque vous ouvrez la porte.

2 Machine à glaçons automatique (*)

C'est là où la glace est automatiquement produite et stockée.

3 Tablette de congélateur (*)

Vous pouvez y stocker les aliments congelés tels que la viande, le poisson et la crème glacée.

4 Tiroir de congélateur (*)

Il est destiné au stockage à long terme de produits congelés.

5 Panier de porte du congélateur

C'est là où de petits paquets d'aliments congelés peuvent être stockés.

- Ne pas entreposer dans ces paniers de crème glacée ou de nourriture qui sera stockée pendant une longue période.

6 Unité Smart Diagnosis

Utilisez cette fonction lorsque vous communiquez avec le centre d'information client LG Electronics pour l'aider à faire un diagnostic précis lorsque l'appareil fonctionne anormalement ou en cas de défaillance.

7 Door in Door (*)

C'est là où sont stockés les aliments qui sont fréquemment sortis tels que les boissons et les collations.

8 Porte-bouteilles (*)

C'est là que les grandes bouteilles à boire ou des récipients sont stockés.

 ATTENTION

- Ne stockez pas de bouteilles courtes ou des récipients. Les articles peuvent tomber et vous blessez ou provoquer un dommage à l'appareil.

9 Tablette du réfrigérateur

C'est là que les aliments et autres articles réfrigérés sont stockés.

- La hauteur d'étagère peut être ajustée en insérant l'étagère dans une autre rainure de hauteur différente.
- Conserver les aliments à plus forte teneur en humidité à l'avant de la tablette.
- Le nombre réel de tablettes diffère d'un modèle à l'autre.

10 Pure N Fresh (*)

- Cette fonction réduit et enlève les odeurs dans le réfrigérateur.

11 Tiroir à collations (*)

C'est là que les petits emballages d'aliments réfrigérés sont stockés.

12 Capteur de température

Ce capteur règle la température du réfrigérateur.

- Maintenir la distance entre le capteur et la nourriture pour détecter la température avec précision.

13 Réservoir du distributeur d'eau (*)

C'est là où est stockée l'eau pour alimenter le distributeur ou la machine à glaçons automatique. Il nécessite un remplissage manuel (modèles sans plomberie uniquement)

14 Bac à légumes frais (*)

Il s'agit de l'endroit où les fruits et légumes sont stockés pour aider à conserver leur fraîcheur en ajustant le régulateur d'humidité.

- Les aliments réfrigérés et autres aliments peuvent être rangés sur le dessus du casier à légumes.

15 Boîte à œufs amovible (*)

C'est là où sont stockés les œufs.

- Vous pouvez la déplacer et l'utiliser dans une position souhaitée au besoin. Cependant, ne pas l'utiliser comme bac à glaçons ou la placer sur la tablette au-dessus du réfrigérateur ou du bac à légumes.

16 Bac à légumes

C'est là où les fruits et légumes sont stockés pour rester frais aussi longtemps que possible.

- Le nombre réel de tiroirs diffère d'un modèle à l'autre.

17 Panier de porte du réfrigérateur

C'est là que les petits aliments, boissons et récipients de sauce réfrigérés sont stockés.

REMARQUE

- (*) signifie que cette fonctionnalité varie en fonction du modèle acheté.
- Le panier ou tiroir de la section 2 étoiles () peut être utilisé pour stocker de la glace et de la nourriture de -12°C à -18°C pendant de courtes périodes.
- L'étagère du haut du congélateur (1) atteindra la température d'ensemble le plus rapidement.
- Les compartiments à aliments congelés deux étoiles sont adaptés au stockage d'aliments pré-congelés, au stockage ou à la fabrication de glaces et à la fabrication de glaçons.
- Les compartiments deux étoiles ne sont pas adaptés à la congélation d'aliments frais.

Notes pour l'utilisation

- Ne pas utiliser le réservoir du distributeur d'eau froide pour des boissons autres que de l'eau potable.
- Les utilisateurs doivent garder à l'esprit que du gel peut se former si la porte n'est pas complètement fermée, si l'humidité est élevée pendant l'été ou si la porte du congélateur est fréquemment ouverte.
- S'assurer qu'il y a suffisamment d'espace entre les aliments stockés sur la tablette ou le panier de la porte pour permettre à la porte de se fermer complètement.
- L'ouverture prolongée de la porte peut entraîner une augmentation significative de la température dans les compartiments de l'appareil.
- Si l'appareil de réfrigération reste vide pendant de longues périodes, mettez-le hors tension, décongelez-le, nettoyez-le, séchez-le et laissez la porte ouverte afin d'éviter le développement de moisissure dans l'appareil.

Suggestions relatives à l'économie d'énergie

- S'assurer qu'il y ait suffisamment d'espace entre les aliments stockés. Cela permet à l'air froid de circuler uniformément et réduit les factures d'électricité.
- Conserver les aliments chauds seulement après qu'ils ont refroidi afin d'éviter une formation de condensation ou de givre.
- Lors du stockage d'aliments dans le congélateur, régler la température du congélateur à une valeur inférieure à la température indiquée sur l'aliment.
- Ne pas mettre d'aliments à proximité du capteur de température du réfrigérateur. Garder une distance d'au moins 3 cm autour du capteur.
- Noter qu'une augmentation de la température après le dégivrage dispose d'une plage autorisée dans les spécifications de l'appareil. Si vous souhaitez réduire l'impact que cela peut avoir sur le stockage des aliments en raison d'une élévation de la température, sceller ou envelopper la nourriture stockée dans plusieurs couches.
- Le système de dégivrage automatique dans l'appareil garantit que le compartiment reste exempt d'accumulation de glace dans des conditions de fonctionnement normales.

Conservation efficace des aliments

- Conservez les aliments surgelés ou réfrigérés à l'intérieur de récipients hermétiques.
- Vérifier la date d'expiration et l'étiquette (instructions de stockage) avant de stocker de la nourriture dans l'appareil.
- Ne pas stocker de nourriture pendant une longue période (plus de 4 semaines) si elle se détériore facilement à basse température.
- Mettre les aliments réfrigérés ou surgelés à l'intérieur de chaque compartiment réfrigérateur ou congélateur immédiatement après l'achat.
- Conserver la viande et le poisson crus dans des récipients appropriés au réfrigérateur, de manière à ce qu'ils ne soient pas en contact avec d'autres aliments ni ne gouttent dessus.
- Éviter de recongeler tout aliment qui a été complètement décongelé. La recongélation d'un aliment qui a été complètement décongelé réduit son goût et ses propriétés nutritives.
- Ne pas envelopper ni stocker de légumes avec du papier journal. Le matériau d'impression du journal ou d'autres substances étrangères peuvent souiller et contaminer les aliments.
- Ne pas remplir l'appareil en excès. L'air froid ne peut pas circuler correctement si l'appareil est trop rempli.
- Si vous réglez une température trop basse pour la nourriture, elle peut geler. Ne pas régler une température inférieure à la température requise pour un stockage correct de la nourriture.
- S'il existe des compartiments fraîcheur dans l'appareil, ne pas stocker les légumes et les fruits avec une teneur en humidité plus élevée dans les compartiments fraîcheur car ils peuvent geler en raison de la température plus basse.

Capacité maximale de congélation

- La fonction de congélation rapide établit le congélateur à sa capacité de congélation maximale.
- Cela prend généralement jusqu'à 24 heures et se coupe automatiquement.
- Si la capacité maximale de congélation doit être utilisée, l'Express Freeze doit être mis en marche pendant sept heures avant que les produits frais ne soient placés dans le compartiment congélateur.

Stockage maximal

- Pour assurer une meilleure circulation de l'air, insérer tous les tiroirs.
- Si de grandes quantités d'aliments doivent être stockées, tous les tiroirs du congélateur doivent être retirés de l'appareil et les aliments doivent être empilés directement sur les étagères du congélateur dans le compartiment congélateur.

REMARQUE

- Pour retirer les tiroirs, enlever d'abord les aliments des tiroirs. Puis utiliser la poignée des tiroirs, sortir les tiroirs avec précaution. Cela peut causer des blessures.
- La forme de chaque tiroir peut être différente, les insérer dans la bonne position.

Utilisation du panneau de commande

Unités et fonctions

<Type 1>

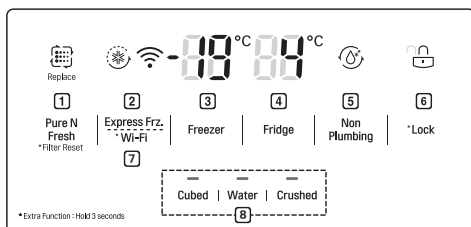

<Type 2>

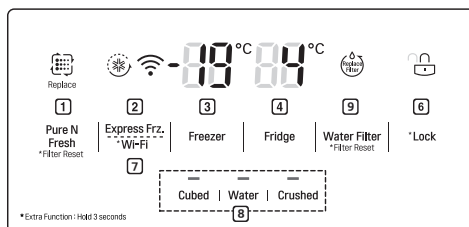

<Type 3>

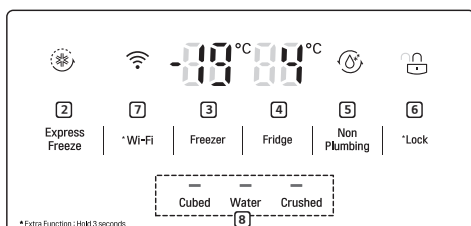

<Type 4>

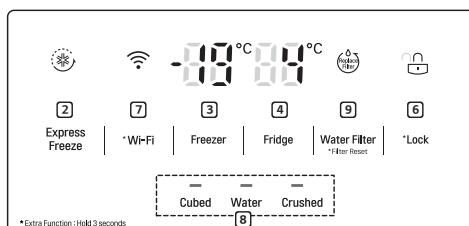

1 Pure N Fresh (*)

- Définit les fonction du filtre Pur et Frais.
- Cette fonction réduit et enlève les odeurs dans le réfrigérateur.

2 Express Freeze (Congélation express)

- Définis les fonctions de congélation express.

3 Freezer Temperature (Température du congélateur)

- Définis les fonctions de congélation express.

4 Fridge Temperature (Température du réfrigérateur)

- Cela permet de régler la température cible du réfrigérateur.

5 Non Plumbing (Système Eau'tonome) (*)

- Cette icône est allumé lorsque le réservoir de distribution d'eau est installé correctement.

6 * Lock (Verrouillage)

- Verrouille les boutons du panneau de commande.

7 * Wi-Fi

- Ce réglage permet de configurer l'appareil afin qu'il se connecte au réseau Wi-Fi du foyer.

8 Water Dispenser (Distributeur d'eau)

- Cela définit la fonction de Glaçons, eau, glace pilée.

9 Replacement Filter (Filtre de rechange) (*)

- Cela indique la période de remplacement du filtre à eau automatique (modèles non eau'tonome uniquement).

REMARQUE

- (*) signifie que cette fonctionnalité varie en fonction du modèle acheté.
- Le panneau de commande peut différer d'un modèle à l'autre.
- Le panneau de commande se met automatiquement hors tension pour économiser l'énergie.
- S'il y a un doigt ou un contact avec la peau sur le panneau de commande pendant le nettoyage, la fonction du bouton peut être déclenchée.

Réglage de la température

Cela permet de régler la température du réfrigérateur ou la température du congélateur.

- Appuyer sur le bouton **Fridge** ou **Freezer** pour régler la température.
- La température peut être réglée.
 - Réfrigérateur : de 1 °C à 7 °C
 - Congélateur : de -14 °C à -24 °C
- La température interne réelle varie en fonction de l'état des aliments, étant donné que la température de réglage indiquée est une température cible, non la température réelle à l'intérieur de l'appareil.

REMARQUE

- Le réglage de la température par défaut peut varier en fonction de l'appareil.
- Attendre jusqu'à 2 ou 3 heures après la connexion de l'appareil à la prise avant de stocker de la nourriture dans l'appareil.
- Pour fabriquer de la glace dans des climats normaux, les températures de congélation doivent être réglées à -19 °C ou plus froides.

Réglage congélation express

Cette fonction permet de congeler rapidement une grande quantité de glace ou d'aliments surgelés.

- Lorsque vous appuyez sur le bouton **Express Freeze**, l'icône **Express Freeze** s'allume sur le panneau de commande.
- La fonction est activée et désactivée à chaque fois que vous appuyez sur le bouton.
- La fonction Congélation Express s'arrête automatiquement après un délai spécifique.

Réglage et Réenclenchement du Verrouillage

Verrouille les boutons du panneau de commande.

- Maintenez le bouton **Lock** enfoncé pendant 3 secondes. Une fois que la fonction de Verrouillage est établie, tous les boutons sont verrouillés.
- Lorsque vous appuyez sur le bouton **Lock** pendant 3 secondes, l'icône **Lock/Unlock** sur le panneau de contrôle s'allume. La fonction est activée et désactivée en appuyant chaque fois sur le bouton.
- Si vous appuyez sur un bouton autre que verrouillage lorsque le verrouillage est activé, le bouton ne fonctionne pas.
- Lorsque vous appuyez sur un bouton autre que verrouillage lorsque le verrouillage est activé, l'icône **Lock/Unlock** du panneau de commande clignote 3 fois.
- Pour modifier un réglage, appuyer d'abord sur le bouton **Lock** pendant 3 secondes pour désactiver la fonction.

Utilisation du réservoir du distributeur d'eau (Modèles Eau'tonome uniquement)

Le réservoir d'eau contient l'eau qui doit être distribuée ou utilisée par la machine à glaçons automatique pour faire de la glace. Ne pas remplir ce réservoir avec tout liquide autre que de l'eau. Cela peut endommager le système de distribution d'eau.

- 1 Retirer le réservoir de distribution d'eau en le tirant tout en maintenant la poignée.

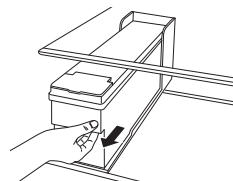

- 2** Ouvrir le couvercle ou le bouchon du réservoir de distribution d'eau.

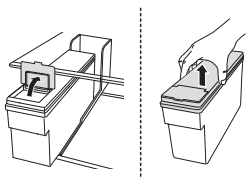

- 3** Remplir avec une bouteille filtrée ou de l'eau filtrée potable jusqu'à la ligne de référence indiquée à l'intérieur du réservoir de distribution d'eau. (Capacité totale : 4 l)

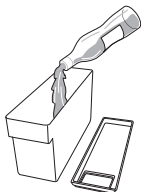

- 4** Après avoir rempli l'eau, fermer le couvercle ou le bouchon du réservoir de distribution d'eau.

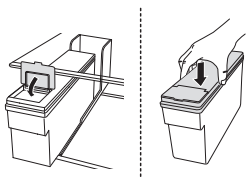

- 5** Reposer le réservoir de distribution d'eau sur la tablette du réfrigérateur.

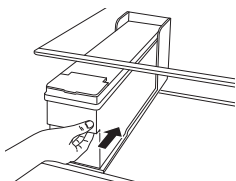

⚠ AVERTISSEMENT

- Les enfants ne devraient pas être autorisés près du réservoir du distributeur.
- Ne pas remplir le réservoir d'eau avec des boissons autres que l'eau ou avec de l'eau chaude.

⚠ ATTENTION

- Ne pas appliquer une force excessive ou un impact lors du retrait ou du montage du réservoir de distribution d'eau. Cela peut causer des dommages à l'appareil ou des blessures.

REMARQUE

- Avant d'utiliser le réservoir de distribution d'eau après l'installation de l'appareil, il doit être lavé avant d'être rempli d'eau.
- Vérifier si le réservoir de distribution d'eau a été correctement placé sur l'appareil. S'il n'a pas correctement monté, l'eau peut fuir du réservoir dans l'appareil.
- S'il y a une quantité d'eau insuffisante dans le réservoir de distribution d'eau, la taille des Glaçons et leur quantité peuvent être affectées et cela peut entraîner un manque de glaçons.
- S'il n'y a pas d'eau dans le réservoir de distribution d'eau, la fonction de distribution d'eau froide et de glace du distributeur ne peut pas être utilisée. Vérifier s'il y a de l'eau dans le réservoir de distribution d'eau, puis le remplir d'eau s'il n'y en a pas.
- Attendre au moins 15 secondes avant de retirer le réservoir d'eau après avoir distribué de l'eau ou de la glace du distributeur.
- Le son du réservoir d'eau est normal lorsque l'eau est alimentée dans le distributeur et la machine à glaçons automatique. Ce n'est pas un signe de dysfonctionnement.

Utilisation du distributeur d'eau et de glace

Vous pouvez distribuer des glaçons, de l'eau et de la glace pilée en appuyant sur le bouton correspondant au mode désiré.

- Lorsque vous appuyez sur le bouton Cubed, Water, Crushed (Glaçons, Eau, Glace pilée) sur le panneau de commande, le voyant du panneau de commande s'allume et le mode souhaité est défini. À ce moment, lorsque vous appuyez sur le levier du distributeur, la fonction sélectionnée (Glaçons, Eau, Glace pilée) sera distribuée.
- La fonction est activée et désactivée à chaque fois que vous appuyez sur le bouton sur le panneau de commande.

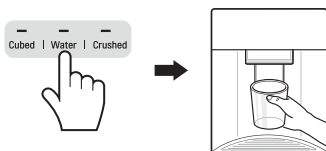

⚠ ATTENTION

- Tenir les enfants éloignés du distributeur afin d'empêcher les enfants de jouer avec ou d'endommager les commandes.
- Jeter les premiers lots de glace (environ 20 glaçons et 7 tasses d'eau). Cela est également nécessaire si l'appareil n'a pas été utilisé pendant longtemps.
- Nettoyer le circuit de distribution d'eau s'il n'a pas été utilisé pendant 48 heures. Rincer le circuit d'eau raccordé à une arrivée d'eau si l'eau n'a pas été aspirée pendant 5 jours.
- Pour nettoyer le circuit de distribution d'eau, faire couler l'eau dans le distributeur pendant environ 5 minutes et jeter les premiers lots de glaçons.

REMARQUE

- Si vous ouvrez la porte du congélateur tandis que de l'eau est distribuée, l'approvisionnement en eau est interrompu et le panneau de commande revient à l'écran initial.
- Si vous ouvrez la porte du réfrigérateur pendant la distribution d'eau, de glaçons ou de glace pilée, la distribution est mise en pause. Lorsque vous fermez la porte, l'élément sélectionné pour le mode précédemment défini continue d'être distribué.
- Si le rebord de la tasse est petit, l'eau peut éclabousser hors du verre ou le manquer complètement.
- Utiliser une tasse avec un rebord de plus de 68 mm de diamètre lors de la distribution de l'eau, de glaçons ou de glace pilée.

- Lorsque la machine à glaçons produit de petits cubes de glace ou si les cubes se regroupent, la quantité d'eau fournie à la machine à glaçons peut être faible en raison d'une insuffisance d'eau dans le réservoir d'eau. Si la glace n'est pas utilisée fréquemment, elle peut aussi s'amalgamer.

Machine à glaçons automatique

La machine à glaçons automatique peut automatiquement fabriquer 6 cubes à la fois, soit 50 à 60 morceaux sur une période de 24 heures, si les conditions sont favorables. Cette quantité peut varier en fonction de l'environnement (température ambiante autour de l'appareil, fréquence d'ouverture de la porte, quantité d'aliments stockés dans l'appareil, etc.).

- Si le bac à glaçons est complètement rempli de glace, la production de glace s'arrête.
- Le bruit de la chute de glace dans le bac à glaçons est normal.
- La machine à glaçons produit normalement de la glace lorsqu' environ 48 heures se sont écoulées après que l'appareil a été initialement installé.
- Alors que la machine à glaçons automatique fonctionne, ne pas la toucher avec vos mains directement.
- Si les glaçons sont stockés dans le bac à glaçons pendant une longue période, ils peuvent se regrouper et ne peuvent plus être séparés facilement. Dans ce cas, nettoyer le bac à glaçons avant de l'utiliser.

Commutation de la machine à glaçons automatique en marche et arrêt

- 1 Tenir et retirer le couvercle de la machine à glaçons automatique en le soulevant vers le haut.

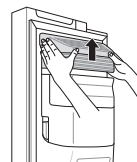

- 2** When the automatic icemaker is not used, the ice bin can be used as a freezer basket after selecting the icemaker switch to the off position.

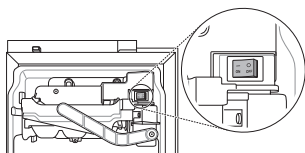

Retrait du bac à glaçons (*)

Tenir le bac à glaçons avec les deux mains et le retirer en le soulevant vers le haut.

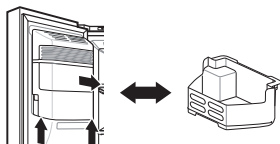

- Lorsque la machine à glaçons automatique n'est pas utilisée, le bac à glaçons peut être utilisé comme panier de congélation.
- Si le bac à glaçons est complètement rempli de glace, il peut être lourd. Le retirer avec les deux mains.

⚠ AVERTISSEMENT

- Ne pas toucher des pièces mécaniques de la machine à glaçons automatique avec votre main ou un outil. Sinon, des dommages à l'appareil ou des blessures peuvent survenir.
- Il convient d'être prudent, car la machine à glaçons automatique fonctionne en continu une fois la porte du congélateur ouverte lorsque le commutateur de la machine à glaçons automatique est réglé en position.
- Ne pas démonter, réparer ou modifier la machine à glaçons automatique. Ces tâches ne doivent être effectuées que par un technicien de service.

⚠ ATTENTION

- Jeter les premiers lots de glace (environ 20 glaçons et 7 tasses d'eau). Cela est également nécessaire si l'appareil n'a pas été utilisé pendant longtemps.
- La première glace et l'eau distribuée peuvent comporter des particules ou une odeur de conduite d'alimentation en eau ou de réservoir d'eau.

- Tenir les enfants éloignés du distributeur. Les enfants peuvent jouer avec les commandes ou les endommager.
- Le passage de la glace peut s'obstruer avec du gel, si seule de la glace pilée est utilisée. Retirer le givre qui s'accumule en retirant le bac à glaçons et dégager le passage avec une spatule en caoutchouc. Une distribution régulière de glaçons peut aussi aider à prévenir l'accumulation de givre.
- Si de la glace décolorée est distribuée, vérifier le réservoir d'eau et l'approvisionnement en eau d'une source possible. Si le problème persiste, contacter le centre d'information client LG Electronics. Ne pas utiliser de glace ou d'eau tant que le problème n'a pas été corrigé.
- Ne jamais utiliser de verre en cristal fin ou de vaisselle pour recueillir la glace. Ces récipients peuvent s'écailler ou se briser, résultant en des fragments de verre dans la glace.
- Distribuer la glace dans un verre avant de le remplir d'eau ou d'autres boissons. Des éclaboussures peuvent se produire si la glace est distribuée dans un verre qui contient déjà du liquide.
- Ne pas toucher la sortie de glace ou la machine à glaçons automatique avec votre main ou un outil. Sinon, des dommages à l'appareil ou des blessures peuvent survenir.
- Lors du repositionnement du bac à glaçons, vérifier qu'il soit placé correctement. S'il est incliné ou n'est pas de niveau, il ne peut pas continuer à faire de la glace en raison de perturbations du capteur.
- Ne jamais utiliser un verre particulièrement étroit ou profond. La glace peut se coincer dans le passage de la glace et les performances de l'appareil peuvent être affectées.
- Garder le verre à une bonne distance de la sortie de glace. Un verre tenu trop près de la sortie peut empêcher la distribution de glace.
- Jeter la glace contenue dans le réservoir de glace du congélateur si vous partez en vacances ou en cas de panne électrique prolongée. L'eau de la fonte de la glace peut tomber du distributeur au sol.

REMARQUE

- (*) signifie que cette fonctionnalité varie en fonction du modèle acheté.

Fonction InstaView (*)

La fonction InstaView du compartiment Door-In-Door vous permet de voir si votre stock d'aliments fréquemment consommés (boissons et snack, par exemple), a diminué ou non, sans avoir à ouvrir la porte du réfrigérateur.

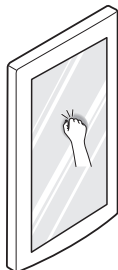

- 1 Tapotez deux fois sur la vitre pour allumer ou éteindre l'éclairage à DEL à l'intérieur du compartiment Porte--Porte.
 - 2 Le voyant à LED s'éteint automatiquement après dix secondes.
- La fonction InstaView du Door-in-Door InstaView est désactivée lorsque la porte droite du réfrigérateur et la porte gauche du congélateur sont ouvertes, pour une durée de deux secondes après avoir fermé la porte, et lorsque le distributeur de glaçons est utilisé.
 - Toquez près du centre de la vitre. Tapotez près des extrémités de la vitre risque de ne pas activer correctement la fonction Porte-à-Porte InstaView.
 - Toquez plus fort pour que le son soit audible.
 - La fonction InstaView Door-In-Door peut s'enclencher si un bruit fort se produit à proximité du réfrigérateur.

Door in Door (*)

Tirer le levier en bas de la porte vers le haut jusqu'à ce que la porte Door-in-Door s'ouvre.

Il y a beaucoup d'espace de rangement à l'intérieur de la porte Door-in-Door et ses paniers environnants, vous permettant de stocker la nourriture d'une manière organisée.

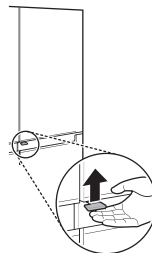

Retrait du casier de la Door in Door

Tenir le casier à l'intérieur de la Door in Door avec les deux mains et le retirer en le soulevant vers le haut.

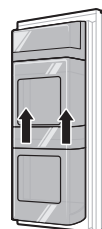

Remonter le casier de la porte Door-in-Door

Les monter dans l'ordre inverse du processus de retrait.

Retrait des paniers de la Door in Door

Soulever le panier fixe comme indiqué sur (1) et le retirer en le tirant comme indiqué sur (2).

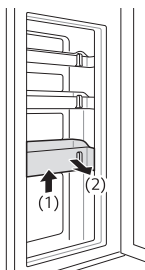

Remonter les paniers dans la Door in Door

Les monter dans l'ordre inverse du processus de retrait.

REMARQUE

- (*) signifie que cette fonctionnalité varie en fonction du modèle acheté.

Bac à légumes frais (*)

L'humidité dans le bac à légumes peut être contrôlée en faisant glisser le levier dans un sens ou dans l'autre.

S'il est déplacé vers la gauche, le guide d'air sera ouvert et permettra à l'air de circuler à travers le bac pour une humidité réduite. Et s'il est déplacé vers la droite, le guide d'air sera fermé et conservera l'humidité qui se trouve actuellement dans le bac à légumes.

La position fermée est recommandée pour la conservation de légumes, et la position ouverte est recommandée pour la conservation de fruits.

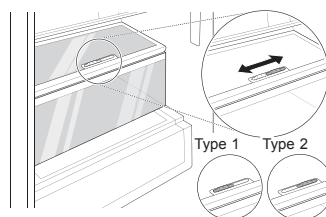

REMARQUE

- (*) signifie que cette fonctionnalité varie en fonction du modèle acheté.

Autres fonctions

Alarme de porte ouverte

L'alarme retentit 3 fois dans un intervalle de 30 secondes si la porte (compartiment réfrigérateur, compartiment congélateur, Door in Door) est laissée ouverte ou n'est pas complètement fermée pendant une minute.

- Contacter un centre d'information client LG Electronics si l'alarme continue de sonner après la fermeture de la porte.

Détection de pannes

L'appareil peut détecter automatiquement des problèmes lors de l'utilisation.

- Si un problème est détecté, l'appareil ne fonctionne pas et un code d'erreur s'affiche, même lorsqu'un bouton est pressé.
- Si cela se produit, ne pas mettre l'alimentation hors tension et contacter immédiatement un centre d'information client LG Electronics. Si vous mettez l'appareil hors tension, le technicien de réparation du centre d'information client LG Electronics peut avoir des difficultés à identifier le problème.

Application LG ThinQ

Cette fonctionnalité est uniquement disponible sur les modèles avec le Wi-Fi.

L'application **LG ThinQ** vous permet de communiquer avec l'appareil à l'aide d'un smartphone.

Caractéristiques de l'application LG ThinQ

Communiquez avec le dispositif depuis un Smartphone au moyen de fonctions intelligentes.

Smart Diagnosis

- Si vous rencontrez un problème lors de l'utilisation de l'appareil, cette fonction de diagnostic intelligent vous aidera à diagnostiquer le problème.

Réglages

- Vous permet de régler plusieurs options dans l'appareil et dans l'application.

REMARQUE

- Si vous changez le routeur sans fil, le fournisseur de services Internet ou le mot de passe, supprimer l'appareil enregistré de l'application **LG ThinQ** et l'enregistrer à nouveau.
- L'application peut changer, dans le but d'améliorer le produit, sans que les utilisateurs n'en soient informés.
- Les caractéristiques peuvent varier selon le modèle.

Avant d'utiliser l'application LG ThinQ

- 1 Vérifier la distance entre l'appareil et le routeur sans fil (Réseau Wi-Fi),
 - Si la distance entre l'appareil et le routeur sans fil est trop éloignée, la puissance du signal devient faible. L'installation peut prendre trop de temps ou l'installation peut échouer.

- 2 Désactiver les **Données mobiles** ou les **données cellulaires** sur votre smartphone.

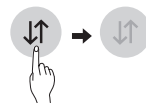

- 3 Connectez votre smartphone au routeur sans fil.



REMARQUE

- Pour tester la connexion Wi-Fi, vérifier si l'icône **Wi-Fi**  sur le tableau de commande est allumée.
- L'appareil prend en charge les réseaux Wi-Fi 2,4 GHz uniquement. Pour vérifier la fréquence de votre réseau, contacter votre fournisseur de services Internet ou consulter le manuel de votre routeur sans fil.
- **LG ThinQ** ne saurait être tenu responsable en cas de problèmes de connexion au réseau, ou de problèmes/dysfonctionnements/erreurs provoqués par la connexion réseau.
- Si l'appareil a du mal à se connecter au Wi-Fi, il se peut qu'il soit trop éloigné du routeur. Achetez un amplificateur de signal WIFI pour améliorer la force du signal.
- La connexion Wi-Fi peut avoir du mal à s'établir, ou peut être coupée à cause d'un environnement gênant.
- La connexion réseau peut avoir du mal à fonctionner, en fonction du fournisseur d'accès choisi.
- L'environnement sans fil peut entraîner un ralentissement du réseau.
- L'appareil ne peut pas être enregistré en raison de problèmes liés à la transmission du signal sans fil. Débranchez l'appareil et attendez environ une minute avant de réessayer.
- Si le pare-feu de votre routeur sans fil est activé, désactivez le pare-feu ou ajoutez une exception à ce dernier.

- Le nom du réseau sans fil (SSID) doit être composé d'une combinaison de chiffres et de lettres anglais. (Les caractères spéciaux ne sont pas autorisés)
- L'interface d'utilisateur du Smartphone (IU) peut varier en fonction du système d'exploitation du téléphone (SE) et du fabricant.
- Si le protocole de sécurité du routeur est configuré sur **WEP**, il est possible que vous ne puissiez pas configurer le réseau. Veuillez le modifier par d'autres protocoles de sécurité (**WPA2** est recommandé) et enregistrer le produit à nouveau.

Installer LG ThinQ

Chercher l'application **LG ThinQ** dans Google Play Store & Apple App Store sur un smartphone. Suivez les instructions pour télécharger et installer l'application.

Connexion à un réseau Wi-Fi

Lorsqu'il est utilisé avec l'application **LG ThinQ**, le bouton **Wi-Fi** permet à l'appareil de se connecter au réseau Wi-Fi du foyer. L'icône **Wi-Fi**  affiche le statut de la connexion au réseau de l'appareil. L'icône s'allume lorsque l'appareil est connecté au réseau Wi-Fi.

Enregistrement initial de l'appareil

Lancer l'application **LG ThinQ** et suivre les instructions dans l'application pour enregistrer l'appareil.

Re-enregistrer l'appareil ou enregistrer un autre utilisateur

Maintenir le bouton **Wi-Fi** appuyé pendant 3 secondes pour le désactiver temporairement. Lancer l'application **LG ThinQ** et suivre les instructions dans l'application pour enregistrer l'appareil.

REMARQUE

- Pour désactiver la fonction Wi-Fi, maintenir le bouton **Wi-Fi** appuyé pendant 3 secondes. L'icône Wi-Fi  sera éteinte.

Caractéristiques du module LAN sans fil

Modèle	LCW-004
Bande de fréquence :	2412 à 2472 MHz
Puissance de sortie (Max)	IEEE 802.11b:17.82 dBm IEEE 802.11g:17.72 dBm IEEE 802.11n:16.61 dBm

Version S/W de la fonction sans fil : V 1.0

À l'égard de l'utilisateur, cet appareil doit être installé et utilisé à une distance minimale de 20 cm entre l'appareil et le corps.

Déclaration de conformité



Par la présente, LG Electronics déclare que le type d'équipement radio Réfrigérateur est conforme à la directive 2014/53/EU. Le texte intégral de la déclaration de conformité EU est disponible à l'adresse internet suivante :

<http://www.lg.com/global/support/cedoc/cedoc#>

LG Electronics European Shared Service Centre
B.V.

Krijgsman 1

1186 DM Amstelveen

Pays-Bas

Informations sur les logiciels libres

Pour obtenir le code source sous la licence publique générale, la licence publique générale limitée, la licence publique Mozilla ou les autres licences libres de ce produit, rendez-vous sur <http://opensource.lge.com>.

En plus du code source, tous les termes de la licence, ainsi que les exclusions de garantie et les droits d'auteur, sont disponibles au téléchargement.

LG Electronics peut aussi vous fournir le code source sur CD-ROM moyennant le paiement des frais de distribution (support, envoi et manutention) sur simple demande adressée par e-mail à opensource@lge.com. Cette offre est valable pour une période de trois ans à compter de la date de la dernière distribution de ce produit. Cette offre est valable pour toute personne possédant cette information.

Smart Diagnosis

Cette fonctionnalité est uniquement disponible sur les modèles avec le logo  ou .

Utilisez cette fonctionnalité pour vous aider à diagnostiquer et à résoudre des problèmes liés à votre appareil.

REMARQUE

- Pour des raisons qui ne sont pas imputables à la négligence de LGE, le service peut ne pas fonctionner en raison de facteurs externes tels que, notamment, l'indisponibilité du Wi-Fi, la déconnexion du Wi-Fi, la politique du service d'applications local ou la non-disponibilité de l'application.
- La fonctionnalité peut être sujette à modification sans préavis et peut avoir une forme différente en fonction de l'endroit où vous vous trouvez.

Utiliser LG ThinQ pour diagnostiquer des problèmes

Si vous rencontrez un problème avec votre appareil équipé Wi-Fi, il peut transmettre des données de dépannage à un smartphone à l'aide de l'application **LG ThinQ**.

- Lancez l'application **LG ThinQ** et sélectionnez la fonction **Smart Diagnosis** dans le menu. Suivez les instructions fournies dans l'application **LG ThinQ**.

Utiliser le diagnostic sonore pour diagnostiquer des problèmes

Pour utiliser la méthode de diagnostic sonore, suivre les instructions ci-dessous.

- Lancez l'application **LG ThinQ** et sélectionnez la fonction **Smart Diagnosis** dans le menu. Suivez les instructions de diagnostic sonore fournies dans l'application **LG ThinQ**.

- 1 Appuyer sur le bouton **Lock** pour activer la fonction de verrouillage.
 - Si l'affichage a été verrouillé pendant plus de 5 minutes, vous devez désactiver le verrouillage, puis le réactiver.

* Lock



- 2 Ouvrez la porte du réfrigérateur, puis maintenez le téléphone sur le trou supérieur droit du haut-parleur.
 - Placer le téléphone de sorte que le micro soit aligné avec le trou du haut-parleur.

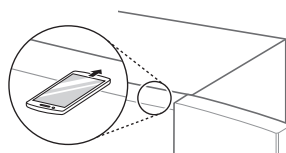

- 3 Appuyer et maintenir le bouton **Freezer** pendant au moins trois secondes tout en continuant à tenir votre téléphone sur le haut-parleur.
- 4 Une fois le transfert des données terminé, le diagnostic s'affiche dans l'application.

REMARQUE

- Pour de meilleurs résultats, ne pas déplacer le téléphone pendant la transmission des tonalités.

Notes relatives au nettoyage

- Lorsque vous retirez une tablette ou un tiroir dans l'appareil, enlever tous les aliments stockés sur la tablette ou le tiroir afin d'éviter des blessures ou des dommages à l'appareil.
 - Dans le cas contraire, des blessures peuvent survenir en raison du poids des aliments stockés.
- En cas de nettoyage des bouches d'aération à l'extérieur de l'appareil au moyen d'un aspirateur, le cordon d'alimentation doit être débranché de la prise afin d'éviter toute décharge statique qui peut endommager les composants électroniques ou provoquer un choc électrique.
- Détacher les tablettes et les tiroirs et les nettoyer avec de l'eau, puis les sécher suffisamment avant de les replacer.
- Essuyer régulièrement les joints de la porte avec un chiffon doux et humide.
- Le panier de porte fuit et les taches doivent être nettoyées car elles peuvent compromettre la capacité de stockage du panier et même l'endommager.
- Après nettoyage, vérifier que le câble d'alimentation n'est pas endommagé, chaud ou mal branché.
- Assurer la propreté de l'évacuation de l'air à l'extérieur de l'appareil.
 - Une évacuation d'air obstruée peut provoquer un incendie ou endommager l'appareil.
- Lors du nettoyage intérieur ou extérieur de l'appareil, ne pas l'essuyer avec une brosse dure, du dentifrice ou des matériaux inflammables. Ne pas utiliser de produits de nettoyage contenant des substances inflammables.
 - Cela peut provoquer une décoloration ou des dommages à l'appareil.
 - Substances inflammables : alcool (éthanol, méthanol, alcool isopropylique, alcool isobutylique, etc.), diluant, eau de javel, benzène, liquide inflammable, abrasif, etc.

- Pour l'extérieur de l'appareil, utiliser une éponge propre ou un chiffon doux et un détergent doux dans de l'eau tiède. Ne pas utiliser de nettoyeurs abrasifs. Sécher soigneusement avec un chiffon doux.
- Ne jamais nettoyer les tablettes ou les récipients au lave-vaisselle.
 - Les parties peuvent se déformer en raison de la chaleur.
- Nettoyer régulièrement les surfaces pouvant entrer en contact avec des aliments et des systèmes de drainage accessibles.
- Si l'appareil est équipé d'une lampe LED, ne retirez pas le couvercle de la lampe et la lampe LED pour quelque tentative de réparation ou d'entretien. Veuillez contacter un centre d'information client LG Electronics.

Nettoyage du couvercle du condenseur

Utilisez un aspirateur avec une brosse pour nettoyer le couvercle du condenseur et les trous d'aération. Ne retirez pas le panneau couvrant la zone de la bobine du condenseur.

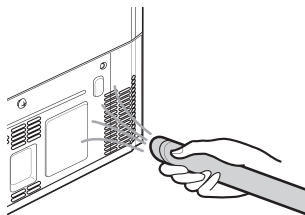

Remplacer le filtre Pure N Fresh (*)

Pour maintenir la performance du filtre Pur et Frais, si un message indiquant le remplacement du filtre s'affiche, remplacer le filtre le plus tôt possible.

- 1 Si l'icône **Replace** s'allume sur le panneau de commande, remplacer le filtre Pure N Fresh.



- 2** Tenir et retirer le couvercle du filtre Pure N Fresh en le tournant dans le sens antihoraire.



- 3** Retirer le filtre à l'intérieur du couvercle du filtre Pure N Fresh et le remplacer par un filtre neuf.

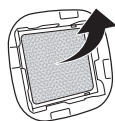

- 4** Après avoir remplacé le filtre, insérer le couvercle du filtre Pure N Fresh en le tournant dans le sens horaire.



- 5** Pour réinitialiser la période de remplacement du filtre, appuyer sur le bouton **Pure N Fresh** sur le panneau de commande pendant plus de 3 secondes. L'icône **Replace** sur le panneau de commande s'éteint.

- 6** Elle fonctionnera après le remplacement du filtre.

REMARQUE

- (*) signifie que cette fonctionnalité varie en fonction du modèle acheté.
- Ne pas insérer votre doigt ou d'autres corps étrangers à l'intérieur ou dans son support. Cela peut entraîner des blessures ou des dysfonctionnements.
- Si la période de remplacement a expiré, la performance d'élimination des bactéries et des odeurs peut se détériorer.

- Veuillez noter que si vous lavez le filtre avec de l'eau, la performance du filtre peut également se détériorer.
- Des précautions doivent être prises pour ne pas changer le sens du filtre à insérer dans le couvercle du filtre.
- Lors de la configuration de l'appareil en mode Marche ou Alimentation après le remplacement du filtre, vérifier si la lampe LED près du filtre est allumée.
- Le filtre peut être acheté auprès d'un centre d'information client LG Electronics.

Nettoyage du panier de porte

Retrait du panier de porte du réfrigérateur / congélateur

Tenir les deux bords du panier et le retirer en le soulevant vers le haut.

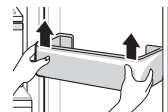

Remontage du balconnet de porte du réfrigérateur / congélateur

- 1** Tenir les deux bords du panier de la porte, pousser doucement un bord à assembler, puis de la même manière assembler l'autre bord.

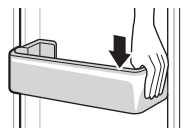

- 2** Après le montage, appuyer doucement sur le panier de la porte pour le fixer horizontalement.

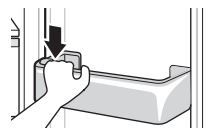

Nettoyage de l'étagère

Retrait de la tablette du réfrigérateur / congélateur

Retirer la clayette en la tirant.

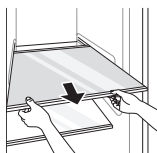

Remontage de la clayette du réfrigérateur / congélateur

Retirer la clayette en la tirant tout en soulevant légèrement le bord arrière de la tablette du réfrigérateur.

Nettoyage du bac à légumes

Retrait du bac à légumes

- 1 Retirer le contenu du tiroir. Tenir la poignée du tiroir à légumes et le retirer complètement jusqu'à l'extérieur jusqu'à ce qu'il arrête en douceur.

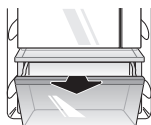

- 2 Soulever le bac à légumes et le sortir en le tirant.

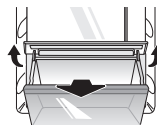

Remonter le bac à légumes

- 1 Si le bac à légumes dispose d'un couvercle, le soulever.

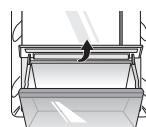

- 2 Insérer le fond du bac à légumes dans sa position initiale et le repousser en douceur tout en l'abaissant.

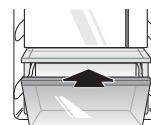

⚠ ATTENTION

- Veuillez noter que des blessures peuvent être causées par le poids des aliments stockés lors du retrait du bac à légumes.

Nettoyage du distributeur d'eau

Nettoyage du bac du distributeur

Le bac du distributeur peut être facilement mouillé en raison d'un déversement de glace ou d'eau. Essuyer toute la surface avec un chiffon humide.



Nettoyer la sortie d'eau et de glace

Essuyer fréquemment la sortie d'eau ou de glace avec un chiffon propre car elle peut se salir facilement. Veuillez noter que les peluches d'un chiffon peuvent adhérer à la sortie.

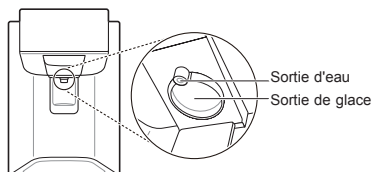

Remplacement du filtre à eau (pour les modèles à raccordement uniquement)

Remplacer le filtre à eau jetable lorsque cela est indiqué sur l'icône **Remplacement Filter** ou au moins tous les 6 mois.

Pour vous donner le temps de préparation afin de vous procurer un filtre neuf, le voyant apparaît juste avant que la capacité du filtre actuel ne soit épuisée. Si vous remplacez le filtre à temps, vous bénéficierez d'une eau fraîche et propre de l'appareil.

- 1 Débrancher l'appareil.
- 2 Couper l'alimentation en eau de l'appareil.
- 3 Retirer le filtre à eau jetable.
- 4 Installer le filtre à eau de rechange en suivant la section « Raccordement au filtre à eau ».
- 5 Ouvrir l'alimentation en eau et mettre l'appareil sous tension.
- 6 Appuyer et maintenir le bouton **Water Filter** pendant 3 secondes. Cela réinitialise l'icône de Remplacement du Filtre. Le nouveau filtre à eau a été activé.

Symptômes	Cause possible et solution
Il n'y a pas de réfrigération ou de congélation.	Y a-t-il une coupure de courant ? • Vérifier l'alimentation électrique d'autres appareils.
	La fiche d'alimentation est-elle débranchée de la prise ? • Brancher correctement la fiche d'alimentation dans la prise.
La réfrigération ou la congélation est mauvaise.	La température du réfrigérateur ou du congélateur est-elle réglée au plus chaud ? • Régler la température du réfrigérateur ou du congélateur sur « Moyenne ».
	L'appareil se trouve-t-il en plein soleil, ou est-il près d'un objet générant de la chaleur, tel qu'un four ou un radiateur ? • Vérifier la zone d'installation et le réinstaller loin d'objets produisant de la chaleur.
	Avez-vous stocké de la nourriture chaude sans la refroidir au préalable ? • Refroidir la nourriture chaude avant de la mettre dans le compartiment réfrigérateur ou le congélateur.
	Avez-vous mis trop de nourriture ? • Maintenir un espace approprié entre les aliments.
	Les portes de l'appareil sont-elles complètement fermées ? • Fermer complètement la porte et s'assurer que la nourriture stockée ne coince pas la porte.
	Y a-t-il suffisamment d'espace autour de l'appareil ? • Ajuster la position de l'installation pour qu'il y ait suffisamment d'espace autour de l'appareil.
L'appareil a une mauvaise odeur.	La température du réfrigérateur ou du congélateur est-elle réglée sur « Chaud » ? • Régler la température du réfrigérateur ou du congélateur sur « Moyenne ».
	Avez-vous mis des aliments avec une forte odeur ? • Conserver les aliments ayant de fortes odeurs dans un récipient hermétique.
L'appareil a une mauvaise odeur.	Des légumes ou des fruits sont-ils pourris dans le tiroir ? • Jeter les légumes pourris et nettoyer le bac à légumes. Ne pas stocker de légumes trop longtemps dans le bac à légumes.
La lampe à l'intérieur de l'appareil ne s'allume pas.	La lampe à l'intérieur de l'appareil est-elle éteinte ? • Il n'est pas possible aux clients de remplacer les lampes internes dans l'appareil car elles ne sont pas réparables. Si la lampe intérieure ne s'allume pas, veuillez contacter le centre d'information client de LG Electronics.

Symptômes	Cause possible et solution
La porte de l'appareil n'est pas bien fermée.	L'appareil est-il penché vers l'avant ? <ul style="list-style-type: none"> • Régler le pied avant afin de soulever légèrement la face avant.
	Les tablettes ont-elles été correctement montées ? <ul style="list-style-type: none"> • Remonter les tablettes si nécessaire.
	Avez-vous fermé la porte avec une force excessive ? <ul style="list-style-type: none"> • Si vous appliquez trop de force ou de vitesse lors de la fermeture de la porte, elle peut rester légèrement ouverte. S'assurer de ne pas pousser la porte trop violemment. La fermer sans force.
La porte de l'appareil est difficile à ouvrir.	Avez-vous ouvert la porte juste après l'avoir fermée ? <ul style="list-style-type: none"> • Si vous essayez d'ouvrir la porte de l'appareil moins de 1 minute après l'avoir fermée, vous pouvez avoir des difficultés en raison de la pression qui se trouve à l'intérieur de l'appareil. Essayer d'ouvrir à nouveau la porte de l'appareil au bout de quelques minutes afin que la pression interne se stabilise.
Il y a de la condensation à l'intérieur de l'appareil ou sur le fond du capot du bac à légumes.	Avez-vous stocké de la nourriture chaude sans la refroidir au préalable ? <ul style="list-style-type: none"> • Refroidir la nourriture chaude avant de la mettre dans le compartiment réfrigérateur ou le congélateur.
	Avez-vous laissé la porte de l'appareil ouverte ? <ul style="list-style-type: none"> • Bien que la condensation disparaisse lorsque vous fermez la porte de l'appareil, vous pouvez l'essuyer avec un chiffon sec.
	Avez-vous ouvert et fermé la porte de l'appareil trop fréquemment ? <ul style="list-style-type: none"> • Il se peut que de la condensation se forme en raison de la différence de température avec l'extérieur. Essuyer l'humidité avec un chiffon sec.
	Avez-vous mis des aliments chauds ou humides à l'intérieur sans les sceller dans un récipient ? <ul style="list-style-type: none"> • Conserver les aliments dans un récipient couvert ou hermétique.
Du givre s'est formé dans le compartiment congélateur.	Les portes ne sont peut-être pas bien fermées ? <ul style="list-style-type: none"> • Vérifier qu'aucun aliment à l'intérieur de l'appareil ne bloque la porte et s'assurer que la porte soit bien fermée.
	Avez-vous stocké de la nourriture chaude sans la refroidir au préalable ? <ul style="list-style-type: none"> • Refroidir la nourriture chaude avant de la mettre dans le compartiment réfrigérateur ou le congélateur.

Symptômes	Cause possible et solution
Du givre s'est formé dans le compartiment congélateur.	L'entrée ou la sortie d'air du congélateur est-elle obstruée ? <ul style="list-style-type: none"> • S'assurer que l'entrée ou la sortie d'air ne soit pas obstruée afin que l'air puisse circuler à l'intérieur.
	Le congélateur est-il trop rempli ? <ul style="list-style-type: none"> • Maintenir un espace approprié entre les articles.
Du givre ou de la condensation s'est formé à l'intérieur ou à l'extérieur de l'appareil.	Avez-vous ouvert et fermé la porte de l'appareil trop fréquemment ou la porte de l'appareil est-elle mal fermée ? <ul style="list-style-type: none"> • Du givre ou de la condensation peuvent se former si l'air extérieur pénètre à l'intérieur de l'appareil.
	L'environnement d'installation est-il humide ? <ul style="list-style-type: none"> • De la condensation peut apparaître sur l'extérieur de l'appareil si la zone d'installation est trop humide ou lors d'une journée humide comme un jour de pluie. Essuyer l'humidité avec un chiffon sec.
L'appareil est bruyant et génère des sons anormaux.	L'appareil est-il installé sur un sol faible ou qui n'est pas de niveau ? <ul style="list-style-type: none"> • Installer l'appareil sur un sol ferme et de niveau.
	L'arrière de l'appareil touche-t-il le mur ? <ul style="list-style-type: none"> • Ajuster la position de l'installation pour qu'il y ait suffisamment d'espace autour de l'appareil.
	Y a-t-il des objets éparpillés derrière l'appareil ? <ul style="list-style-type: none"> • Retirer les objets éparpillés derrière l'appareil.
	Y a-t-il un objet sur le dessus de l'appareil ? <ul style="list-style-type: none"> • Enlever l'objet sur le dessus de l'appareil.
Le côté ou l'avant de l'appareil est chaud.	Des tuyaux anti-condensation sont installés sur ces zones de l'appareil afin de réduire la formation de condensation autour de la zone de la porte. <ul style="list-style-type: none"> • Le tuyau de dégagement de la chaleur pour empêcher la condensation est installé sur l'avant et le côté de l'appareil. Vous pouvez le trouver particulièrement chaud juste après l'installation de l'appareil ou pendant l'été. Vous pouvez être assuré qu'il ne s'agit pas d'un problème et que c'est normal.
Il y a de l'eau à l'intérieur ou à l'extérieur de l'appareil.	Y a-t-il une fuite d'eau autour de l'appareil ? <ul style="list-style-type: none"> • Vérifier si de l'eau a fui d'un évier ou d'un autre endroit.
	Y a-t-il de l'eau sur le fond de l'appareil ? <ul style="list-style-type: none"> • Vérifier si l'eau provient d'aliments congelés qui se sont décongelés ou d'un récipient cassé ou tombé.

Symptômes	Cause possible et solution
<p>La machine à glaçons automatique ne produit pas de glace ou produit une petite quantité de glace.</p>	<p>Avez-vous installé l'appareil récemment ?</p> <ul style="list-style-type: none"> • La machine à glaçons produit normalement de la glace lorsqu'environ 48 heures se sont écoulées après que l'appareil a été installé.
	<p>Avez-vous branché le tuyau d'alimentation en eau vers l'appareil et ouvert le robinet d'alimentation ?</p> <ul style="list-style-type: none"> • Raccorder le tuyau d'alimentation en eau à l'appareil et ouvrir complètement le robinet d'alimentation.
	<p>Le tuyau d'alimentation en eau est-il plié ?</p> <ul style="list-style-type: none"> • Si le tuyau d'alimentation en eau est plié, le débit d'eau peut être compromis.
	<p>Avez-vous récemment distribué une grande quantité de glace ?</p> <ul style="list-style-type: none"> • Il faut environ 24 heures pour produire plus de glace dans la machine à glaçons automatique. Veuillez patienter.
	<p>Avez-vous réglé le commutateur de la machine à glaçons ou le bouton de la machine à glaçons automatique sur le panneau de commande sur Marche ?</p> <ul style="list-style-type: none"> • Appuyer I sur le commutateur de la machine à glaçons ou positionner le bouton automatique de la machine à glaçons sur ON sur le panneau de commande. (Pour plus de détails sur la façon de l'utiliser, visitez le site Web LG Electronics ou utilisez votre appareil intelligent.)
	<p>La température du congélateur est-elle trop élevée ?</p> <ul style="list-style-type: none"> • Si la température réglée est trop chaude, la glace sera produite lentement ou ne sera pas produite du tout. Régler la température du congélateur à -18°C pour un fonctionnement normal de la machine à glaçons automatique.
	<p>Avez-vous ouvert la porte de l'appareil fréquemment ?</p> <ul style="list-style-type: none"> • Si vous ouvrez la porte de l'appareil, l'air froid s'échappe, réduisant la vitesse de production de glace. Ne pas ouvrir et fermer fréquemment la porte de l'appareil.
<p>La porte de l'appareil est-elle complètement fermée ?</p> <ul style="list-style-type: none"> • Si la porte de l'appareil n'est pas complètement fermée, la température du congélateur augmente, ce qui ralentit la vitesse de production de glace. Fermer complètement la porte de l'appareil. 	
<p>La glace n'est pas distribuée.</p>	<p>Y a-t-il de la glace dans le bac à glaçons ?</p> <ul style="list-style-type: none"> • Vérifiez s'il y a de la glace dans le bac à glaçons.
	<p>La glace s'est-elle amassée dans le bac à glaçons ?</p> <ul style="list-style-type: none"> • Séparez le bac à glaçons et secouez-le. Jetez la glace amassée restante après avoir secoué le bac à glaçons.

Symptômes	Cause possible et solution
La glace n'est pas distribuée.	Impossible d'entendre le bruit de la glace qui sort ? <ul style="list-style-type: none"> • Dans le panneau de commande, sélectionnez alternativement les modes glaçons et glace pilée pour distribuer de la glace.
	Le passage de la glace est-il bloqué ? (Vous pouvez vérifier le passage de la glace en séparant le bac à glaçons.) <ul style="list-style-type: none"> • La glace ne peut être correctement distribuée si le passage de la glace est bloqué. Vérifiez la glace et nettoyez régulièrement le passage de la glace.
L'eau ne sort pas.	Est-ce que vous utilisez de l'eau non filtrée ? <ul style="list-style-type: none"> • L'eau non filtrée peut contenir une grande quantité de métaux lourds divers ou de substances étrangères, de sorte que le filtre peut être obstrué à un stade précoce, quelle que soit la durée de vie du filtre.
	Le réservoir de distribution d'eau est peut-être vide ? (Pour les modèles sans plomberie uniquement) <ul style="list-style-type: none"> • Remplir le réservoir du distributeur d'eau.
	L'eau ne sort pas lorsque le tuyau d'eau est rempli d'air. (Pour les modèles sans plomberie uniquement) <ul style="list-style-type: none"> • Retirez le réservoir du distributeur d'eau en le tirant tout en tenant la poignée. Remplissez le réservoir du distributeur d'eau avec de l'eau et replacez-le sur l'étagère du réfrigérateur.
Le robinet d'alimentation en eau est-il fermé ? (Pour les modèles à raccordement uniquement) <ul style="list-style-type: none"> • Ouvrir le robinet d'alimentation en eau. 	
L'eau a un goût étrange.	Le goût de l'eau est-il différent lorsqu'on le compare avec le goût de l'eau du purificateur d'eau précédent ? <ul style="list-style-type: none"> • L'eau purifiée ou l'eau froide n'a peut-être pas été utilisée pendant une longue période ?
	S'est-il écoulé longtemps depuis que vous avez installé et remplacé le filtre ? <ul style="list-style-type: none"> • Si un filtre expiré est utilisé, la performance de purification peut diminuer. Il est recommandé de remplacer le filtre en fonction de la période de remplacement du filtre.
	Avez-vous rincé correctement le filtre dans la phase initiale après l'avoir installé ? <ul style="list-style-type: none"> • Lorsque vous installez ou remplacez le filtre pour la première fois, vous devez éliminer l'air et les résidus de charbon actif à l'intérieur du filtre. Utiliser l'appareil après distribution et décharge d'environ 5 litres d'eau purifiée du distributeur en appuyant sur le levier de distribution d'eau. (Le charbon actif est inoffensif pour les humains.)
	L'eau purifiée ou l'eau froide n'a peut-être pas été utilisée pendant une longue période ? <ul style="list-style-type: none"> • Le goût de l'ancienne eau peut changer en raison d'un développement bactérien. Utiliser le produit après distribution et décharge d'environ 5 litres (environ 3 minutes) du distributeur d'eau.

Symptômes	Cause possible et solution
Bruits de clics	<p>Le contrôle de dégivrage émet un clic lorsque le cycle de dégivrage automatique commence et se termine. La commande du thermostat (ou la commande de l'appareil sur certains modèles) émet également un clic lorsque le cycle démarre et s'arrête.</p> <ul style="list-style-type: none"> • Fonctionnement normal
Bruits de cliquetis	<p>Des vibrations sonores peuvent provenir de l'écoulement de l'appareil, de la conduite d'eau à l'arrière de l'appareil (modèles à raccordement seulement) ou d'objets posés sur ou autour de l'appareil.</p> <ul style="list-style-type: none"> • Fonctionnement normal
	<p>L'appareil ne repose pas de manière égale au sol.</p> <ul style="list-style-type: none"> • Le sol est fragile ou irrégulier les jambes de mise à niveau nécessitent un ajustement. Voir la section d'Alignement des Portes.
	<p>L'appareil avec un compresseur linéaire a été déplacé pendant son fonctionnement.</p> <ul style="list-style-type: none"> • Fonctionnement normal. Si le cliquetis du compresseur ne s'arrête pas au bout de 3 minutes, mettre l'alimentation de l'appareil hors tension, puis à nouveau sous tension.
Crissements	<p>Le moteur du ventilateur de l'évaporateur fait circuler l'air à travers les compartiments du réfrigérateur et du congélateur.</p> <ul style="list-style-type: none"> • Fonctionnement normal
	<p>L'air est forcé sur le condenseur par le ventilateur du condenseur.</p> <ul style="list-style-type: none"> • Fonctionnement normal
Gargouillements	<p>Débit de l'appareil à travers le système de refroidissement</p> <ul style="list-style-type: none"> • Fonctionnement normal
Claquements	<p>Contraction et expansion des parois internes du fait de changements de température.</p> <ul style="list-style-type: none"> • Fonctionnement normal
Vibrations	<p>Si le côté ou l'arrière de l'appareil touche un meuble ou un mur, une partie des vibrations normales peut devenir audible.</p> <ul style="list-style-type: none"> • Pour éliminer le bruit, s'assurer que les côtés et l'arrière ne puissent pas toucher un mur ou une armoire.

Symptômes	Cause possible et solution
Votre appareil ménager et votre smartphone ne sont pas connectés au réseau Wi-Fi.	Le mot de passe du Wi-Fi auquel vous essayez de vous connecter est incorrect. <ul style="list-style-type: none"> • Trouvez le réseau Wi-Fi connecté à votre smartphone et supprimez-le, puis enregistrez votre appareil sur LG ThinQ.
	Les Données mobiles sont activées sur votre smartphone. <ul style="list-style-type: none"> • Désactiver les Données Mobiles de votre smartphone et enregistrer l'appareil à l'aide du réseau Wi-Fi.
	Le nom du réseau sans fil (SSID) est défini de manière incorrecte. <ul style="list-style-type: none"> • Le nom du réseau sans fil (SSID) doit être composé d'une combinaison de chiffres et de lettres anglais. (Les caractères spéciaux ne sont pas autorisés)
	La fréquence du routeur n'est pas de 2,4 GHz. <ul style="list-style-type: none"> • Seule une fréquence de routeur de 2,4 GHz est prise en charge. Réglez le routeur sans fil sur 2,4 GHz et connectez l'appareil au routeur sans fil. Pour vérifier la fréquence du routeur, consultez votre fournisseur de services Internet ou le fabricant du routeur.
	La distance entre l'appareil et le routeur est trop éloignée. <ul style="list-style-type: none"> • Si la distance entre l'appareil et le routeur est trop éloignée, le signal peut être faible et la connexion peut ne pas être configurée correctement. Déplacez le routeur de manière qu'il soit plus proche de l'appareil.

THERMOSTAT

AVERTISSEMENT

Afin d' éviter tous risques de contamination générés par une mauvaise conservation des produits frais ,nous vous recommandons de lire les précautions élémentaires suivantes.

Positionnement du Contrôleur de Température

Mette le thermomètre dans le compartiment fraîcheur de votre appareil. Le schéma ci-dessous vous permettra de le positionner correctement.

Le compartiment est représenté en couleur. Mettre le thermomètre à l'emplacement indiqué par la flèche.

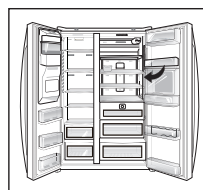
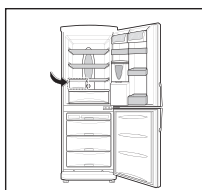

Modalité de Réglage

Le compartiment fraîcheur doit être maintenu à une température maximale de 4 °C. Le thermomètre vous permettra de régler et de contrôler régulièrement cette température.

Les indications fournies ci-dessous vous permettront d'ajuster la température du compartiment fraîcheur de votre appareil. Le réglage de la température de votre appareil devra être effectué <Réfrigérateur chargé>.

- Positionner le témoin de température comme indiqué sur le schéma ci-dessus.
- Attendre que la température des aliments soient homogènes (12 heures).

Nous vous recommandons d'effectuer le réglage du thermostat le matin de bonne heure car votre réfrigérateur n'a pas été chargé ou ouvert pendant la nuit.

- Ajuster le thermostat du réfrigérateur de façon à voir apparaître l'information OK dans la fenêtre du thermomètre.
- Recommencer l'opération plusieurs fois jusqu'à atteindre la température idéale de conservation des denrées fragiles (< 4 °C).

REMARQUE

- Le thermomètre a une certaine inertie et l'ouverture de la porte du réfrigérateur engendre des variations de température importantes, aussi nous vous demandons d'ajuster le réglage du thermostat en respectant un délai de quelques heures entre deux tentatives de réglage (durant ce laps de temps, les portes du réfrigérateur resteront fermées).

Contrôle Périodique du Réglage de Température

Même si vous estimez avoir réglé convenablement le thermostat de votre réfrigérateur.

A : Laissez en permanence le thermomètre dans votre réfrigérateur

B : Vérifiez régulièrement si le symbole "OK" est affiché (température inférieure à + 4 °C).

C : Au besoin modifiez le réglage du thermostat de façon à faire apparaître le symbole <OK> dans la fenêtre du thermomètre.

Respect de la Chaine du Froid

Tous les acteurs intervenant entre les producteurs et les consommateurs doivent impérativement préserver la basse température des aliments qu'ils transportent ou conservent.

Vous aussi, vous devez impérativement

- Ecourter au maximum le temps de transport des aliments tels que la viande, le poisson ou les aliments cuisinés à base de.
- Garder au frais, les aliments durant le trajet Distribution/Domicile.
- Conserver les aliments dans un emplacement réfrigéré à une température inférieure à + 4 °C

REMARQUE

- Attention La température d'un véhicule peut facilement atteindre 30 °C

De ce fait, l'augmentation de la température des aliments transportés peut influencer sur leur fraîcheur. Au besoin et afin d'éviter tous risques liés à l'augmentation de température des aliments sensibles nous vous recommandons d'utiliser des sacs ou récipients isothermes. Si vous insérez un bloc réfrigérant dans un sac isotherme, le risque d'élévation de température des aliments sera réduit (si le trajet est court).

Respect d 'Hygiene dt de Securite

Votre réfrigérateur conserve des denrées périssables, qui peuvent entrer en contact entre elles ou avec les parois de l'appareil.

Vous devez impérativement respecter les dates de péremption (indiquées sur la majorité des emballages des denrées périssables) et jeter les aliments ayant tournés, rassis ou suspectés comme tel (couleur d'origine modifiée, moisissures apparaissant en surface, odeur suspecte.).

Toutes les surfaces du compartiments réfrigérateur de votre appareil doivent être régulièrement nettoyées et désinfectées.

Vous pouvez utiliser des lingettes (imbibées d'un produit nettoyant et désinfectant spécifique) ou un chiffon doux imbibé de produit nettoyant (solvants à proscrire)

Dernieres Recommandations

Utilisez exclusivement le thermomètre fourni par le constructeur et respectez scrupuleusement les consignes qui vous été données. Réclamez un htermomètre à votre distributeur si votre réfrigérateur en est dépourvu.

Note

Note

Note