

BRANDT

Lave Linge

BRANDT BWF103QW

MANUEL D'UTILISATION

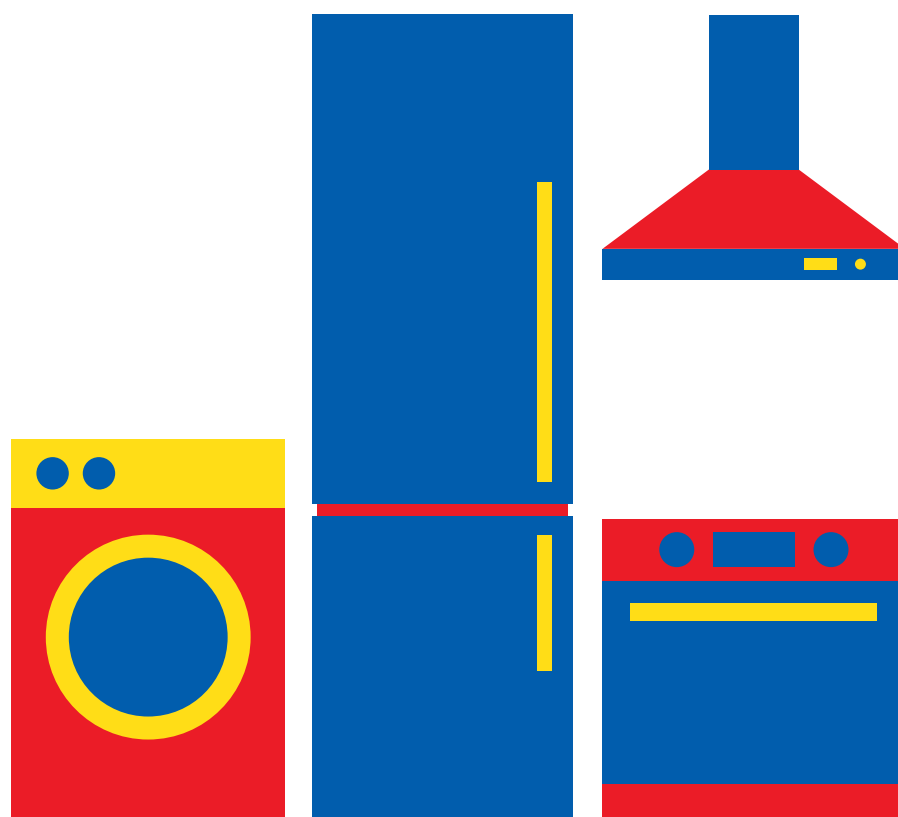

Besoin d'aide ?

Rendez-vous sur votre communauté <https://sav.darty.com>



Brandt

GUIDE D'INSTALLATION & D'UTILISATION

Lave-Linge



TABLE DES MATIERES

- Instructions de sécurité2
- Installation.....6
- Fonctionnement.....12
- Opérations de maintenance.....26
- Dépannage.....31

Instructions de sécurité

- Cet appareil est destiné à être utilisé dans des applications domestiques et analogues telles que:
 - des coins cuisines réservés au personnel dans des magasins, bureaux et autres environnements professionnels;
 - des fermes;
 - l'utilisation par les clients des hôtels, motels et autres environnements à caractère résidentiel;
 - des environnements du type chambres d'hôtes.
- L'appareil doit être raccordé au réseau de distribution d'eau en utilisant les ensembles de raccordement neufs fournis avec l'appareil, il convient de ne pas réutiliser des ensembles de raccordement usagés.
- Les ouvertures de ventilation ne doivent pas être obstruées par un tapis.
- Cet appareil peut être utilisé par des enfants âgés d'au moins 8 ans et par des personnes ayant des capacités physiques, sensorielles ou mentales réduites ou dénuées d'expérience ou de connaissance, s'ils (si elles) sont correctement surveillé(e)s ou si des instructions relatives à l'utilisation de l'appareil en toute sécurité leur ont été données et si les risques encourus ont été appréhendés. Les enfants ne doivent pas jouer avec l'appareil. Le nettoyage et l'entretien par l'utilisateur ne doivent pas être effectués par des enfants sans surveillance.
- Il convient de maintenir à distance les enfants de moins de 3 ans, à moins qu'ils ne soient sous une surveillance continue.

- Si le câble d'alimentation est endommagé, il doit être remplacé par le fabricant, son service après-vente ou des personnes de qualification similaire afin d'éviter un danger.
- En ce qui concerne les instructions d'installation de l'appareil et les raccordements électriques, référez-vous au paragraphe ci-après de la notice.
- ATTENTION: Ne pas raccorder à une alimentation en eau chaude.
- La masse maximale de linge sec est 7/8 kilogrammes.
- Pression maximale de l'eau à l'entrée : 1MPa
- Pression minimale de l'eau à l'entrée : 0,05MPa

⚠ Attention !

Installation du produit

- Ce lave-linge est destiné à une utilisation en intérieur uniquement.
- Il n'est pas conçu pour pouvoir être encastré.
- Les ouvertures ne doivent pas être bouchées par un tapis/ une moquette.
- Ce lave-linge ne doit pas être installé dans des salles de bains, dans des pièces très humides ni dans des pièces avec des gaz explosifs ou des substances caustiques.
- Si le lave-linge est doté d'une seule valve d'arrivée d'eau, effectuez le raccordement uniquement au robinet d'eau froide. Si le lave-linge est doté de deux valves d'arrivée d'eau, effectuez le raccordement aux robinets d'eau froide et d'eau chaude.

- La fiche d'alimentation doit rester accessible après avoir installé l'appareil.
- Enlevez tous les matériaux d'emballage et les boulons de transport avant d'utiliser l'appareil. Si vous ne le faites pas, votre lave-linge pourra être sérieusement endommagé.

Risque d'endommagement de l'appareil !

- Votre produit est exclusivement destiné à un usage domestique et est conçu uniquement pour laver les textiles lavables en machine.
- Ne grimpez pas et ne vous asseyez pas sur le capot supérieur du lave-linge.
- Ne vous appuyez pas contre la porte du lave-linge.

Précautions lors de la manipulation du lave-linge :

1. Les boulons de transport doivent être réinstallés sur le lave-linge par une personne qualifiée.
2. Vidangez l'eau présente dans l'appareil avant de déplacer le lave-linge.
3. Manipulez l'appareil avec précaution. Ne soulevez pas l'appareil en le tenant par parties protubérantes. La porte ne doit pas être utilisée comme poignée lorsque vous déplacez l'appareil.
4. Cet appareil est lourd. Transportez-le avec précaution.
 - Ne fermez pas la porte excessivement fort. Si la porte s'avère difficile à fermer, vérifiez que le tambour ne soit pas trop chargé et que le linge soit bien réparti.
 - Il est interdit de laver des tapis.

Fonctionnement de l'appareil

- Avant la première utilisation de l'appareil, effectuez un cycle complet à vide.
- Les solvants inflammables et explosifs ou toxiques sont interdits. Le carburant et l'alcool, etc. ne doivent pas être utilisés comme détergents. Ne choisissez que des détergents pour le lavage en machine, surtout pour le tambour.
- Videz les poches de vos vêtements. Les objets tranchants et rigides tels qu'une pièce de monnaie, une broche, un clou, une vis, une pierre, etc. peuvent endommager gravement cet appareil.
- Vérifiez que l'eau présente à l'intérieur du tambour a été vidangée avant d'ouvrir la porte. N'ouvrez pas la porte si vous voyez qu'il reste de l'eau à l'intérieur.
- Attention à ne pas vous brûler lors de la vidange d'eau de lavage très chaude.
- Ne rajoutez jamais d'eau à la main lors du lavage.
- Une fois le programme terminé, attendez deux minutes pour ouvrir la porte.

Installation

Description du produit

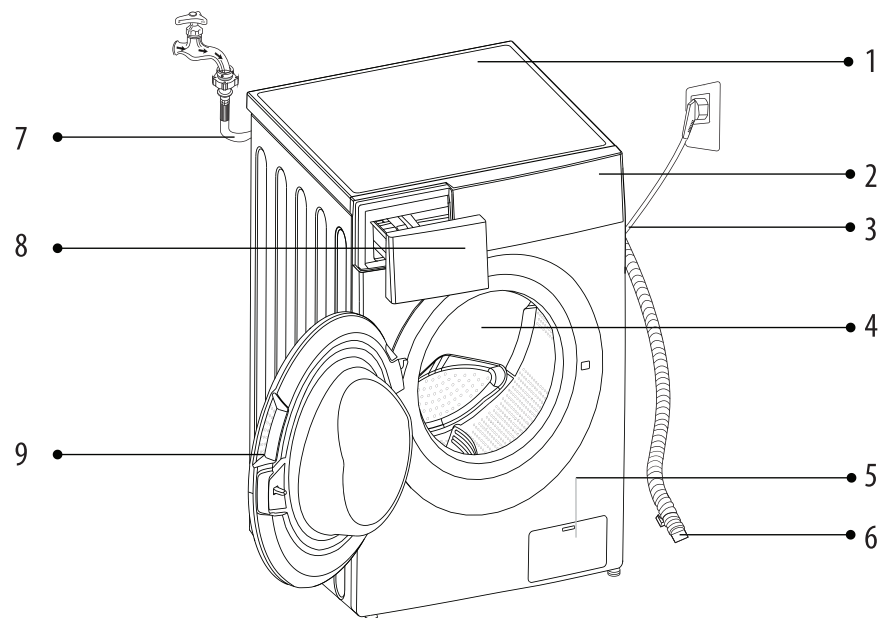



- | | |
|--------------------------|--------------------------|
| 1. Plateau supérieur | 6. Tuyau de vidange |
| 2. Bandeau de commande | 7. Tuyau d'arrivée d'eau |
| 3. Cordon d'alimentation | 8. Bac à détergent |
| 4. Tambour | 9. Hublot |
| 5. Filtre d'entretien | |

Remarque !

- L'illustration des accessoires n'est donnée qu'à titre de référence. Se référer sur le produit réel.

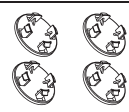
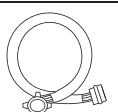
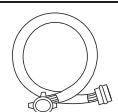
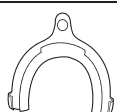
Accessories

				
Cache-orifice de transport	Tuyau d'arrivée d'eau froide	Tuyau d'arrivée d'eau chaude (en option)	Support de tuyau de vidange (en option)	Manuel d'utilisation

Lieu d'installation

Avertissement !

- Il est important que le produit soit stabilisé afin qu'il ne se déplace pas !
- Assurez-vous que le produit ne repose pas sur le cordon d'alimentation.

Pour installer votre lave-linge, choisissez un emplacement qui soit :

1. Sur une surface dure, sèche et plane
2. À l'abri des rayons du soleil
3. Suffisamment ventilé
4. Dans une pièce dont la température est supérieure à 0°C
5. À l'écart de sources de chaleur comme le charbon ou le gaz.

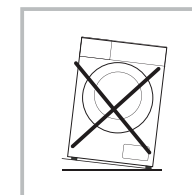
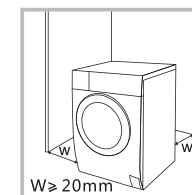

Déballage du lave-linge

⚠ Avertissement !

- Les matériaux d'emballage (ex. films plastiques, polystyrène) peuvent être dangereux pour les enfants.
- Il y a un risque d'étouffement ! Tenez tous les matériaux d'emballage bien à l'écart des enfants.

1. Retirez la boîte en carton et l'emballage en polystyrène.
2. Soulevez le lave-linge et retirez l'emballage situé à la base. N'oubliez pas de retirer le petit triangle en mousse en même temps que l'emballage du bas. Si vous n'y êtes pas parvenus, mettez le lave-linge sur le flanc puis retirez le petit triangle en mousse manuellement.
3. Retirez le ruban adhésif maintenant le cordon d'alimentation et le tuyau de vidange en place.
4. Retirez le tuyau d'arrivée d'eau du tambour.

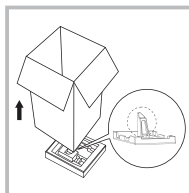

Retirez les boulons de transport

⚠ Avertissement !

- Vous devez enlever tous les boulons de transport situés à l'arrière du lave-linge avant d'utiliser le produit.
- Vous aurez de nouveau besoin des boulons de transport si vous décidez de déplacer le produit. Conservez-les donc précieusement.

Procédez de la manière suivante pour enlever les boulons :

1. Desserrez les 4 boulons à l'aide d'une clé puis enlevez-les.
2. Bouchez les trous avec les cache-orifices de transport prévus à cet effet.
3. Conservez précieusement les boulons de transport pour pouvoir les réutiliser ultérieurement.

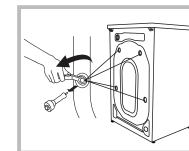

Ajustement des pieds

⚠ Avertissement !

- Les écrous de blocage situés sur les quatre pieds doivent être fermement serrés contre le châssis.

1. Vérifiez que les pieds sont fermement attachés au lave-linge. Si ce n'est pas le cas, remettez-les dans leur position d'origine et serrez les écrous.
2. Desserrez l'écrou de blocage et tournez le pied jusqu'à ce qu'il touche le sol.
3. Réglez les pieds et bloquez-les en position à l'aide d'une clé. Assurez-vous que le lave-linge est stable.

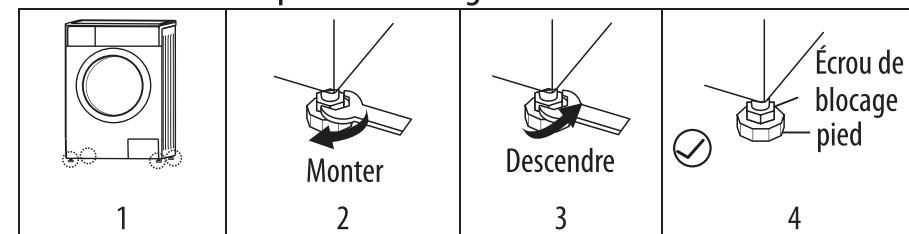

Raccordement du tuyau d'arrivée d'eau

⚠ Avertissement !

- Suivez les instructions fournies dans ce chapitre afin de prévenir les risques de fuite et les dommages engendrés par l'eau.
- Évitez d'enrouler, écraser, modifier ou de couper le tuyau d'arrivée d'eau.
- Pour les modèles dotés d'une valve d'arrivée d'eau chaude, effectuez le raccordement au robinet d'eau chaude à l'aide du tuyau prévu à cet effet. La consommation d'énergie diminuera automatiquement avec certains programmes de lavage.

Raccordement d'un tuyau d'arrivée d'eau à un robinet avec filetage

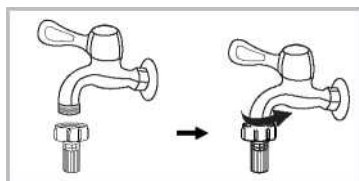

Robinet avec filetage et tuyau d'arrivée d'eau

Raccordez l'autre extrémité du tuyau d'arrivée d'eau à la valve d'arrivée d'eau située à l'arrière du lave-linge puis serrez fermement le tuyau dans le sens des aiguilles d'une montre.

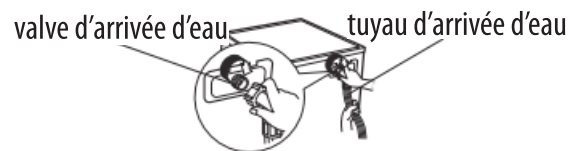

Tuyau de vidange

⚠ Avertissement !

- N'enroulez pas ou ne rallongez pas le tuyau de vidange.
- Positionnez correctement le tuyau de vidange. Si vous n'effectuez pas correctement cette opération, une fuite d'eau pourra survenir.

Raccordez-le au conduit d'évacuation de l'évier

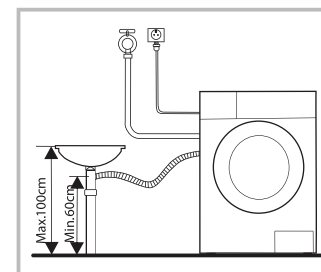

📌 Remarque !

- Si le lave-linge est doté d'un support pour tuyau de vidange, installez-le de la manière suivante :

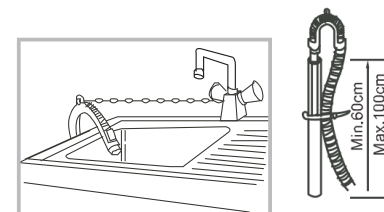

⚠ Avertissement !

- Lorsque vous installez un tuyau de vidange, fixez-le correctement à l'aide d'un cordon.
- Si le tuyau de vidange est trop long, n'essayez pas d'insérer une partie dans le lave-linge en forçant car cela provoquera des bruits anormaux.

Fonctionnement

Démarrage rapide

⚠ Attention !

- Avant d'utiliser votre lave-linge, assurez-vous qu'il est correctement installé.
- Avant sa première utilisation, effectuez un cycle complet à vide.

1. Avant le lavage

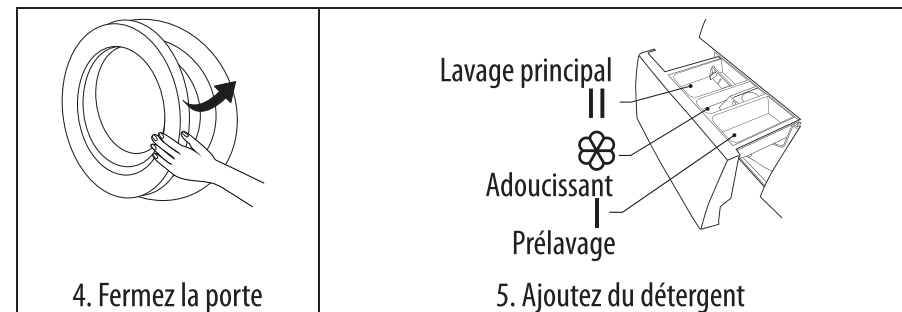
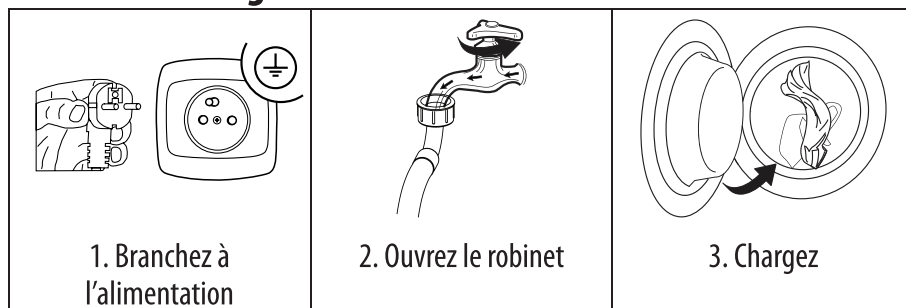

📌 Remarque !

- Vous devez mettre du détergent dans le «compartiment I» uniquement si vous avez sélectionné l'option « Prélavage » sur les lave-linge dotés de cette fonction.

2. Lavage

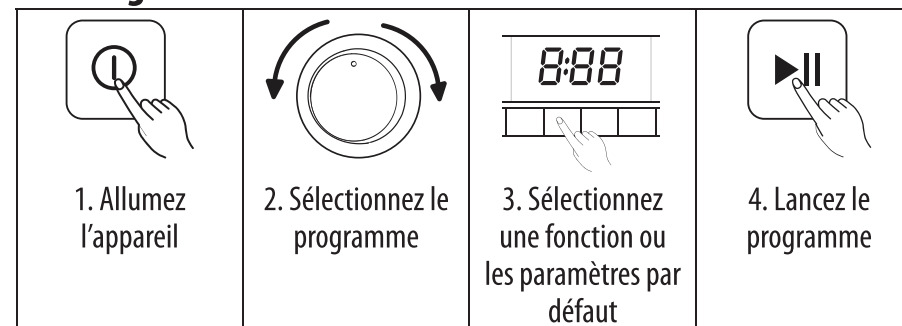

📌 Remarque !







- Si vous souhaitez utiliser les paramètres par défaut, vous pouvez sauter l'étape 3.

3. Après le lavage

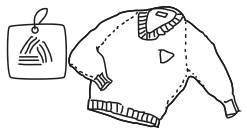
Le buzzer retentit ou « End » (Fin) s'affiche à l'écran.

Avant chaque lavage

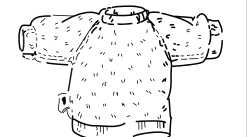
- Le lave-linge est conçu pour fonctionner sous une température ambiante entre 0 et 40°C. S'il est utilisé dans une pièce où la température est inférieure à 0°C, la valve d'arrivée d'eau et le système de vidange peuvent être endommagés, dans ce cas, il doit être transporté dans une pièce à température ambiante normale afin que le tuyau d'arrivée d'eau et le tuyau de vidange n'aient pas gelé avant utilisation.
- Veuillez lire les étiquettes et les explications relatives à l'utilisation de détergent avant d'effectuer le lavage. Choisissez du détergent non moussant ou peu moussant pour un lavage optimal.

		
Lisez l'étiquette	Videz les poches de vos vêtements	Attachez les longues ficelles/longs rubans, fermez les fermetures éclair et boutonnez les boutons
		
Mettez les vêtements de petite taille dans des taies d'oreiller	Mettez sur l'envers les vêtements qui boulochent facilement et à poils longs	Triez les vêtements selon leurs textures

⚠ Avertissement !



- Si vous lavez un seul vêtement, le balourd risque de déséquilibrer fortement le lave-linge et de déclencher l'alarme. Il est donc recommandé d'ajouter un ou deux vêtements supplémentaires afin que la vidange de l'eau puisse se faire normalement.

Bac à détergent

I Détergent de prélavage

II Détergent de lavage principal

☼ Adoucissant

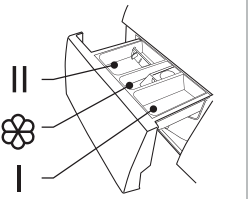
 <p>Séparateur</p>	 <p>Séparateur</p>	
Détergent liquide	Détergent en poudre	Tirez sur le bac à détergent pour l'ouvrir

⚠ Attention !

- Vous devez mettre du détergent dans le «compartiment I» uniquement si vous avez sélectionné l'option « Prélavage » sur les lave-linge dotés de cette fonction.

Programme			☼	Programme			☼
Coton60 /40°C		●	○	Vidange			
Coton	○	●	○	Laine		●	○
Flash 15'		●	○	Délicat		●	○
Rapide 45'		●	○	Mixte	○	●	○
Quotidien 60'		●	○	Sports	○	●	○
Rinçage&Essorage			○	Linge Bébé	○	●	○
Essorage				Synthétiques	○	●	○

- Obligatoire
- En option

Remarque !

- Si vous utilisez des détergents ou additifs agglomérés ou de qualité moindre, il est conseillé de les diluer au préalable avec un peu d'eau afin d'éviter que la conduite de passage du détergent ne soit bouchée et ne provoque un débordement au début du lavage.
- Choisissez soigneusement le type de détergent en fonction de la température de lavage requise, afin d'optimiser le lavage tout en économisant l'eau et l'énergie.

Le panneau de commande

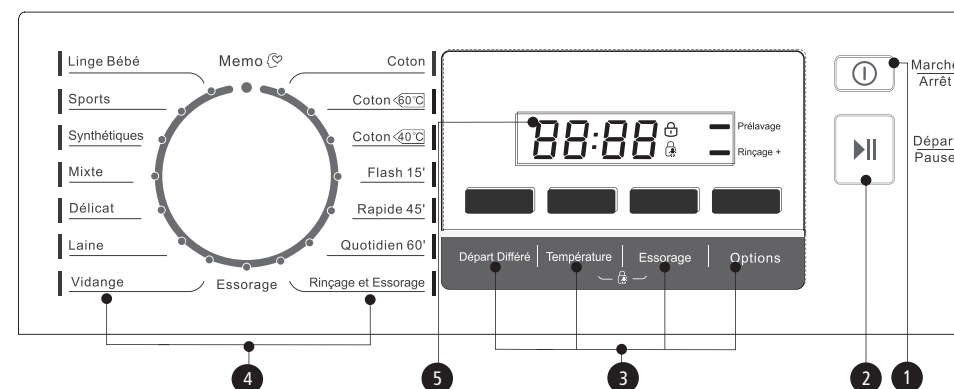

1 marche/arrêt

Pour allumer ou éteindre le lave linge.

2 Départ/Pause

Appuyer sur le bouton pour lancer le cycle de lavage ou le mettre en pause.

3 Options

Ces touches permettent de sélectionner des options supplémentaires.

4 Programmes

liste page 18.

5 Ecran

L'écran indique les réglages, le temps restant, et informations en cours de lavage. Il reste allumé durant tout le cycle.

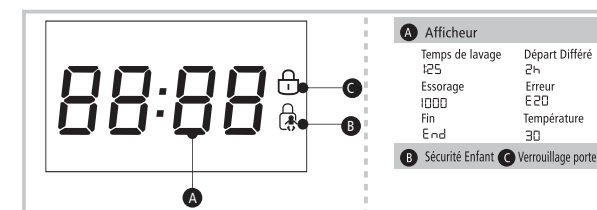

- Si vous devez changer un réglage après le lancement du lavage, tournez le cadran sur la position **OFF**. Sélectionnez à nouveau le programme, la vitesse d'essorage et les fonctions optionnelles, puis appuyez sur la touche **Départ/Pause**. (Assurez-vous que le verrou enfant est désactivé, sinon le programme de base continuera.)
- Juste avant sa sortie d'usine, l'appareil subit un dernier contrôle ; de l'eau est versée dans la cuve. Il peut donc y avoir des gouttes d'eau ou de la condensation dans le lave-linge. Ce n'est pas un signe de défaillance.



Lors du premier démarrage et de l'utilisation de l'appareil, il peut y avoir une légère odeur lorsque le moteur se met en route.

Options

Prélavage

Prélavage

Le programme Prélavage permet de faire un lavage supplémentaire avant le lavage principal. C'est un programme adéquat pour supprimer la saleté sur votre linge. Vous devez mettre de la lessive dans le compartiment (1) après sélection de ce programme.

Rinçage +

Rinçage +

En sélectionnant cette option, votre linge va bénéficier d'un rinçage supplémentaire.

Départ différé

Départ différé

Régler la fonction Départ différé :

1. Choisissez l'heure à l'aide du bouton minuterie (départ en différé dans les 0 à 24 h qui suivent);
2. Appuyez sur le bouton Départ/Pause pour lancer l'opération de minuterie.



Choix de l'heure

Départ

Annuler la fonction Départ différé :

Appuyez sur le bouton Minuterie jusqu'à ce que 0H s'affiche à l'écran. Il faut appuyer sur ce bouton avant que le programme ait été lancé. Si le programme a déjà commencé, appuyez sur le bouton Marche/arrêt pour réinitialiser le programme.

⚠ Attention!

- En cas de coupure d'électricité quand la machine est en cours de lavage, le programme sélectionné reste en mémoire. Quand le courant électrique revient, le programme sélectionné précédemment repart.

Programme	Option			Programme	Option		
	Départ différé	Rinçage +	Prélavage		Départ différé	Rinçage +	Prélavage
Coton60/40 °C	<input type="radio"/>	<input type="radio"/>	<input type="radio"/>	Vidange	<input type="radio"/>	<input type="radio"/>	<input type="radio"/>
Coton	<input type="radio"/>	<input type="radio"/>	<input type="radio"/>	Laine	<input type="radio"/>	<input type="radio"/>	<input type="radio"/>
Flash 15'	<input type="radio"/>	<input type="radio"/>	<input type="radio"/>	Délicat	<input type="radio"/>	<input type="radio"/>	<input type="radio"/>
Rapide 45'	<input type="radio"/>	<input type="radio"/>	<input type="radio"/>	Mixte	<input type="radio"/>	<input type="radio"/>	<input type="radio"/>
Quotidien 60'	<input type="radio"/>	<input type="radio"/>	<input type="radio"/>	Sports	<input type="radio"/>	<input type="radio"/>	<input type="radio"/>
Rinçage&Essorage	<input type="radio"/>	<input type="radio"/>	<input type="radio"/>	Linge Bébé	<input type="radio"/>	<input type="radio"/>	<input type="radio"/>
Essorage	<input type="radio"/>	<input type="radio"/>	<input type="radio"/>	Synthétiques	<input type="radio"/>	<input type="radio"/>	<input type="radio"/>

En option

Autres options

Température

Température

Appuyez sur le bouton pour régler la température (Froid, 20°C, 30°C, 40°C, 60°C, 90°C).

Essorage

Essorage

Appuyez sur le bouton pour régler la vitesse d'essorage:

1600:0-400-800-1200-1400-1600

1400:0-600-800-1000-1200-1400



Rajout de Linge

Cette opération peut s'effectuer durant un cycle de lavage.

Pour des raisons de sécurité, cette opération ne peut s'effectuer quand le niveau d'eau et la température sont trop élevés.

Pressez 3 secondes la touche **Départ / Pause** pour rajouter du linge et suivre les instructions ci-dessous :

1. Attendre que le tambour soit à l'arrêt;
2. La porte se déverrouille;
3. Refermez la porte après le rajout de linge et appuyer sur la touche **Départ / Pause**

Appuyer 3 secondes sur Départ / Pause



Rajouter le linge



Appuyer sur Départ / Pause

⚠ Attention!

- Ne pas utiliser la fonction Rajout de linge quand le niveau d'eau est au-dessus de la partie basse du hublot et quand la température est trop élevée.

Modèle BWF943QW/BWF103QW

Programme	Vitesse par défaut (tr/min)		Programme	Vitesse par défaut (tr/min)	
	1400	1600		1400	1600
Coton60/40 °C	1400	1400	Vidange	--	--
Coton	800	800	Laine	400	400
Flash 15'	800	800	Délicat	600	800
Rapide 45'	800	800	Mixte	1000	800
Quotidien 60'	800	800	Sports	800	800
Rinçage&Essorage	1000	800	Linge Bébé	1000	1200
Essorage	1000	800	Synthétiques	800	800

FR

⚠ Attention !

- Si une coupure de courant survient alors que le lave-linge est en marche, la mémoire interne sauvegarde le programme sélectionné. Une fois le courant rétabli, appuyez sur le bouton **Départ/Pause** pour continuer le programme sur la durée restante.



Sécurité enfants

Cette fonction permet d'éviter qu'un programme de lavage ne soit perturbé parce qu'un enfant joue avec les touches.

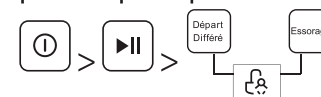

Marche/arrêt > **Départ** > Appuyez sur **Départ Différé** et **Essorage** pendant 3 secondes, jusqu'à ce que le buzzer retentisse.

⚠ Attention !

- Pour désactiver la fonction de verrouillage, appuyez en même temps sur les deux mêmes boutons pendant 3 secondes.
- La fonction « Sécurité enfants » verrouillera tous les boutons sauf le bouton **Marche/Arrêt**.
- Si vous arrêtez l'appareil, la sécurité enfants sera désactivée.
- Sur certains modèles, la fonction « Sécurité enfants » reste active une fois le lave-linge remis en marche après coupure secteur.

FR



Couper le buzzer



Appuyer sur la touche **Temp.** pendant 3 secondes pour couper le buzzer

Même action pour sa réactivation.

Le dernier paramétrage sera conservé jusqu'à la prochaine réinitialisation.

FR

⚠ Attention !

- Après avoir coupé le buzzer, l'appareil n'émet plus aucun son.



Mémo

Appuyer sur la touche **Essorage** pendant 3 secondes pour mémoriser le programme en cours.

Pour lancer le programme mémorisé, tourner le sélecteur programmes en position **Mémo**

Programmes

Les programmes sont adaptés selon le type de linge.

Programmes	
Coton 60/40°C	Pour laver une charge quotidienne, le cycle de lavage est allongé avec des cadences de lavage plus soutenues. La température de consigne est comprise entre 40 et 60°C.
Synthétiques	Pour une charge de linge composée de synthétiques résistants.
Linge Bébé	Un lavage idéal pour les vêtements de Bébé. Le linge sera parfaitement lavé et rincé pour mieux protéger la peau sensible de votre enfant.
Rapide 45'	Pour laver rapidement une petite charge de linge peu sale.
Mixte	Pour une charge de linge composée de coton et synthétiques.
Quotidien 60'	Pour des charges peu sales, la température maximale de lavage est limitée à 30°C, permettant ainsi des économies d'énergie.
Sports	Ce programme est adapté aux tenues de sports.
Flash 15'	Programme très rapide pour une petite charge de linge très peu sale.
Délicat	Pour laver vos vêtements délicats du type satin, soie etc...
Laine	Programme spécial pour laver en toute protection vos lainages. Grâce à des phases de trempage plus longues, vos vêtements seront lavés plus en douceur.
Essorage	Essorage supplémentaire avec possibilité de sélectionner la vitesse.
Rinçage&Essorage	Programme combinant un rinçage puis un essorage.
Coton	Pour laver un linge en coton normalement sale en optimisant la consommation d'énergie et d'eau.
Vidange	Permet de vidanger votre machine

FR

Tableau des programmes de lavage

Modèle: BWF943QW/BWF103QW

Programme	Charge(kg)		Temp.(°C)	Temps de lavage par défaut (h :mn)	
	9.0	10.0		9.0	10.0
	9.0	10.0	Défaut	9.0	10.0
Coton 60/40 °C	9.0	10.0	60/40	3:35/3:31	1:47/1:32
Coton	9.0	10.0	40	2:40	—
Flash 15'	2.0	2.0	Cold	0:15	0:15
Rapide 45'	2.0	2.0	40	0:45	0:45
Quotidien 60'	2.0	2.0	Cold	1:00	1:00
Rinçage et Essorage	9.0	10.0	-	0:31	0:31
Essorage	9.0	10.0	-	0:14	0:14
Vidange	-	-	-	0:01	0:01
Laine	2.0	2.0	40	1:06	1:06
Délicat	2.5	2.5	30	1:00	1:00
Mixte	9.0	10.0	40	1:13	1:13
Sports	4.5	5.0	40	1:19	1:19
Linge Bébé	9.0	10.0	60	1:39	1:39
Synthétiques	4.5	5.0	40	1:40	1:40

- La classe d'efficacité énergétique UE est : A+++
Programme de test énergétique : Coton éco 60/40°C.
Vitesse : la plus élevée ; autres paramètres réglés sur les valeurs par défaut.
Demi-charge pour un lave-linge d'une capacité de 9.0/10.0 Kg:
4.5/5.0 Kg.

- « Coton éco 60/40°C » sont les programmes de lavage standard auxquels les informations de l'étiquette et de la fiche se réfèrent. Ces programmes conviennent pour le lavage de linge en coton normalement sale ; ils sont les programmes les plus efficaces en termes de consommation combinée d'eau et d'énergie pour laver ce type de coton. La température effective de l'eau peut être différente de celle indiquée pour le cycle en question.

Remarque !

- Les paramètres de ce tableau ne sont donnés qu'à titre de référence pour l'utilisateur. Les paramètres effectifs peuvent être différents des paramètres du tableau ci-dessus.

Opérations de maintenance

Nettoyage et entretien

Avertissement !

- Avant de procéder à l'entretien, débranchez l'appareil et fermez le robinet.

FR

Nettoyage de l'extérieur du lave-linge

Un entretien adéquat permet d'optimiser la durée de vie du lave-linge. Les surfaces de l'appareil peuvent être nettoyées avec des détergents neutres non abrasifs dilués si nécessaire. Si de l'eau déborde, épongez-la immédiatement avec un chiffon mouillé. L'utilisation d'objets tranchants est à proscrire.



Remarque !

- L'acide formique et ses solvants dilués ou équivalents sont à proscrire tels que l'alcool, les solvants ou les produits chimiques, etc.

Nettoyage du tambour

Les traces de rouille laissées dans le tambour par les objets métalliques doivent être enlevées immédiatement à l'aide d'un détergent sans chlore.

N'utilisez en aucun cas de la paille de fer.

Remarque !

- Ne mettez pas de linge dans le lave-linge lors du nettoyage du tambour.

Nettoyage du joint de porte et du hublot

Essuyez le hublot et le joint après chaque lavage pour retirer les peluches et les taches. L'accumulation de peluches peut causer des fuites.

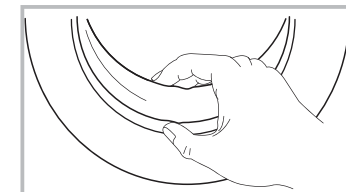

Retirez les pièces de monnaie, boutons et autres objets coincés dans le joint après chaque lavage.

Nettoyage du filtre d'entrée

Remarque !

- S'il y a peu d'eau dans l'appareil alors que le robinet est ouvert, le filtre d'entrée a besoin d'être nettoyé.

Nettoyer le filtre du robinet

1. Fermez le robinet
2. Retirez le tuyau d'arrivée d'eau du robinet.
3. Nettoyez le filtre.
4. Reconnectez le tuyau d'arrivée d'eau.

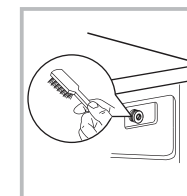
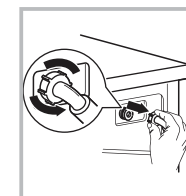
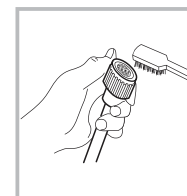
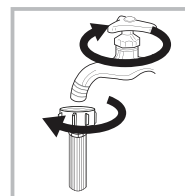

FR

Laver le filtre dans le lave-linge :

1. Dévissez le tuyau d'arrivée d'eau de l'arrière du lave-linge.
2. Retirez le filtre à l'aide d'une pince et remettez-le en place une fois le lavage terminé.
3. Utilisez la brosse pour nettoyer le filtre.
4. Reconnectez le tuyau d'arrivée d'eau.

Remarque !

- Si la brosse n'est pas propre, vous pouvez enlever le filtre lavé séparément ;
- Reconnectez, ouvrez le robinet.

Nettoyage du bac à détergent

1. Appuyez sur le couvercle du compartiment à adoucissant, indiqué par la flèche, à l'intérieur du tiroir à détergent.
2. Déclipsez le couvercle, ôtez-le et nettoyez toutes les rainures à l'eau.
3. Remettez en place le couvercle et refermez le tiroir.

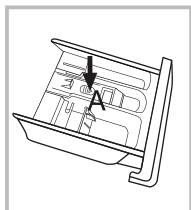

1. Ouvrez le tiroir à détergent en appuyant sur A

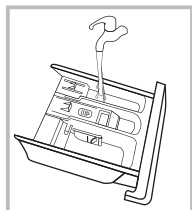

2. Nettoyez le tiroir à détergent sous l'eau

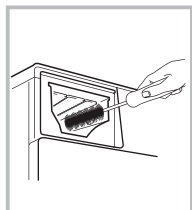

3. Nettoyez l'intérieur du logement du bac à détergent avec une vieille brosse à dents.

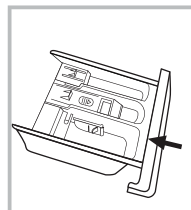

4. Réinsérez le tiroir à détergent

Remarque !

- N'utilisez pas d'alcool, de solvants ou de produits chimiques pour nettoyer le lave-linge.

Nettoyage du filtre de la pompe de vidange

⚠ Avertissement !

- Attention à l'eau chaude !
- Laissez la solution de détergent refroidir.
- Débranchez l'appareil pour éviter tout risque de choc électrique avant le lavage.
- Le filtre de la pompe de vidange permet de filtrer les fils et autres petites saletés présentes dans le linge.
- Nettoyez régulièrement le filtre afin de garantir le fonctionnement normal du lave-linge.

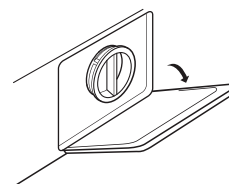

1. Ouvrez le panneau de service

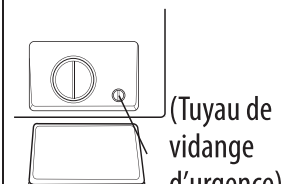

(Tuyau de vidange d'urgence)
2. Tournez de 90° et tirez le tuyau de vidange d'urgence. Enlevez ensuite le bouchon du tuyau

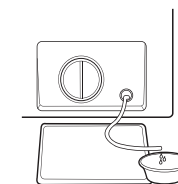

3. Une fois l'eau écoulee, remettez le tuyau de vidange en place

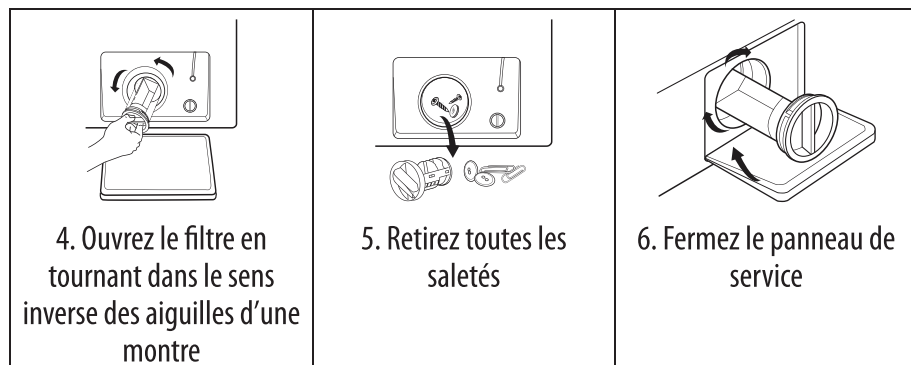

⚠ Attention !

- Assurez-vous que le bouchon de la valve et le tuyau de vidange d'urgence sont correctement réinstallés. Les plaques du bouchon doivent être alignées avec les plaques de l'orifice pour éviter toute fuite.
- Certains lave-linge ne possèdent pas de tuyau de vidange d'urgence. Les étapes 2 et 3 peuvent être sautées. Tournez le filtre directement pour que l'eau s'écoule dans la cuvette.
- Quand l'appareil est en marche, il peut y avoir de l'eau chaude dans la pompe selon le programme sélectionné. N'enlevez en aucun cas le couvercle de la pompe alors que le cycle de lavage est en cours, attendez toujours que le lave-linge ait fini le cycle et se soit vidé. Après avoir remis le panneau en place, assurez-vous qu'il est bien étanche.

Dépannage

Le lave-linge ne démarre pas ou s'arrête en cours de fonctionnement.

Essayez tout d'abord de trouver une solution au problème. Si vous n'y parvenez pas, contactez le centre de réparation.

Description	Cause	Solution
Le lave-linge ne démarre pas	La porte est mal fermée	Rallumez l'appareil après avoir fermé la porte Vérifiez si des vêtements sont coincés
La porte ne s'ouvre pas	Le dispositif de sécurité du lave-linge est activé	Débranchez l'appareil puis rallumez-le
Fuite d'eau	Défaut d'étanchéité de la connexion entre le lave-linge et le tuyau d'arrivée d'eau ou le tuyau de vidange	Vérifiez les tuyaux et resserrez les connexions Nettoyez le tuyau de vidange
Restes de détergent dans le compartiment	Le détergent s'est gorgé d'eau ou s'est aggloméré	Nettoyez et essuyez le compartiment
Les voyants ou l'écran ne s'allument pas	L'appareil n'est pas sous tension. Problème des circuits. Problème de branchement	Vérifiez s'il y a du courant et si la fiche d'alimentation est bien branchée
Bruit anormal		Assurez-vous que les boulons de fixation ont été enlevés Assurez-vous que l'appareil est installé sur un sol solide et plan

Description	Cause	Solution
E30	La porte est mal fermée	Refermez bien la porte, puis redémarrez le lave-linge Vérifiez si des vêtements sont coincés
E10	Problème d'injection d'eau pendant le lavage	Vérifiez si la pression d'eau est trop faible Remettez le tuyau d'eau bien droit Vérifiez si le filtre de la valve d'arrivée d'eau est obstrué
E21	Évacuation de l'eau trop longue	Vérifiez si le tuyau de vidange est obstrué
E12	Fuite d'eau	Redémarrez le lave-linge
EXX	Autres	N'hésitez pas à réinitialiser. Contactez notre ligne de service si les problèmes persistent

Remarque !

- Une fois le contrôle effectué, démarrez l'appareil. Si le problème survient ou que les codes d'alarme s'affichent de nouveau, contactez notre ligne de service.

Spécifications techniques

Alimentation	220-240V/50Hz
Courant maximal	10 A
Pression d'eau standard	0,05 MPa-1 MPa

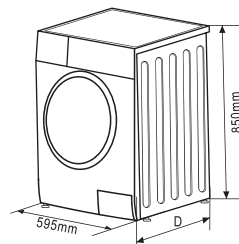

Modèle	Capacité de lavage	Dimensions (l x P x h mm)	Poids net	Puissance nominale
BWF943QW	9.0kg	595*565*850	71kg	2000W
BWF103QW	10.0kg	595*565*850	72kg	1950W

Fiche produit

Marque	Brandt
Modèle	BWF943QW
Capacité nominale du coton	9.0kg
Classe d'efficacité énergétique	A+++
Consommation d'énergie annuelle *1)	196kWh/an
Consommation d'énergie programme coton standard 60°C à pleine charge	0.96kwh/cycle
Consommation d'énergie programme coton standard 60°C à demi-charge	0.79kwh/cycle
Consommation d'énergie programme coton standard 40°C à demi-charge	0.79kwh/cycle
Consommation électrique en mode arrêt/laissé sur marche	0.5W/1.0W
Consommation d'eau annuelle *2)	11800L
Consommation d'eau pour le programme «coton» standard à 60°C à pleine charge Wt,60	56L/cycle
Consommation d'eau pour le programme «coton» standard à 60°C à demi-charge Wt,60½	50L/cycle
Consommation d'eau pour le programme «coton» standard à 40°C à demi-charge Wt,40½	50L/cycle
Classe énergétique d'essorage *3)	B
Vitesse d'essorage max/taux d'humidité résiduelle	1400tr/53%
Programme ECO standard *4)	Coton
Durée du programme coton standard à 60 °C à pleine charge	220min
Durée du programme coton standard à 60 °C à demi-charge	210min
Durée du programme coton standard à 40 °C à demi-charge	210min
Durée du mode laissé sur marche	1min
Emissions acoustiques dans l'air en lavage / essorage *5)	54/76dB
Mode d'installation	Pose libre
<p>*1) sur la base de 220 cycles de lavage standard par an pour les programmes coton à 60 °C et à 40 °C à pleine charge et à demi-charge, et de la consommation des modes à faible puissance. La consommation réelle d'énergie dépend des conditions d'utilisation de l'appareil. *2) sur la base de 220 cycles de lavage standard par an pour les programmes coton à 60 °C et à 40 °C à pleine charge et à demi-charge. La consommation réelle d'eau dépend des conditions d'utilisation de l'appareil. *3) sur une échelle allant de G (appareils les moins efficaces) à A (appareils les plus efficaces). *4) Programme le plus efficace en terme de consommation combinée d'énergie et d'eau pour laver du linge coton normalement sale. *5) pour le programme «coton» standard à 60°C à pleine charge.</p>	

FR

Fiche produit

Marque	Brandt
Modèle	BWF103QW
Capacité nominale du coton	10.0kg
Classe d'efficacité énergétique	A+++
Consommation d'énergie annuelle *1)	167kWh/an
Consommation d'énergie programme coton standard 60°C à pleine charge	0.74kwh/cycle
Consommation d'énergie programme coton standard 60°C à demi-charge	0.79kwh/cycle
Consommation d'énergie programme coton standard 40°C à demi-charge	0.66kwh/cycle
Consommation électrique en mode arrêt/laissé sur marche	0.5W/1.0W
Consommation d'eau annuelle *2)	13000L
Consommation d'eau pour le programme «coton» standard à 60°C à pleine charge Wt,60	60L/cycle
Consommation d'eau pour le programme «coton» standard à 60°C à demi-charge Wt,60½	58L/cycle
Consommation d'eau pour le programme «coton» standard à 40°C à demi-charge Wt,40½	58L/cycle
Classe énergétique d'essorage *3)	A
Vitesse d'essorage max/taux d'humidité résiduelle	1600tr/43%
Programme ECO standard *4)	Coton
Durée du programme coton standard à 60 °C à pleine charge	238min
Durée du programme coton standard à 60 °C à demi-charge	238min
Durée du programme coton standard à 40 °C à demi-charge	234min
Durée du mode laissé sur marche	1min
Emissions acoustiques dans l'air en lavage / essorage *5)	56/78dB
Mode d'installation	Pose libre
<p>*1) sur la base de 220 cycles de lavage standard par an pour les programmes coton à 60 °C et à 40 °C à pleine charge et à demi-charge, et de la consommation des modes à faible puissance. La consommation réelle d'énergie dépend des conditions d'utilisation de l'appareil. *2) sur la base de 220 cycles de lavage standard par an pour les programmes coton à 60 °C et à 40 °C à pleine charge et à demi-charge. La consommation réelle d'eau dépend des conditions d'utilisation de l'appareil. *3) sur une échelle allant de G (appareils les moins efficaces) à A (appareils les plus efficaces). *4) Programme le plus efficace en terme de consommation combinée d'énergie et d'eau pour laver du linge coton normalement sale. *5) pour le programme «coton» standard à 60°C à pleine charge.</p>	

FR

Remarque !

- Réglage du programme de test conformément à la norme EN 60456 en vigueur.
- Lors de l'utilisation des programmes de test, lavez la charge spécifiée avec la vitesse d'essorage maximale.
- Les paramètres effectifs dépendent des conditions d'utilisation de l'appareil, et peuvent être différents des paramètres du tableau ci-dessus.
- Le lave-linge domestique est équipé d'un système de gestion de la consommation d'énergie. La durée du temps en mode laissé sur marche est inférieure à 1 minute.
- Les émissions acoustiques lors du lavage/de l'essorage pour le cycle de lavage standard à pleine charge.

Service Après-Vente

RELATIONS CONSOMMATEURS

Pour en savoir plus sur nos produits vous pouvez consulter notre site : www.brandt.com

Vous pouvez nous contacter :

- Via notre site, www.brandt.com rubrique « CONTACT ».
- Par e-mail à l'adresse suivante : relations.consommateurs@groupebrandt.com

- Par courrier à l'adresse postale suivante :

Brandt France, Service Consommateurs **Brandt**
5 avenue des Béthunes,
BP 69526 St Ouen L'Aumône, 95060 Cergy
Pontoise Cedex

- Par téléphone du lundi au brandt de 8h30 à 18h00 au

Brandt

0892.02.88.01

0,337€ TTC/ mn depuis un poste fixe

INTERVENTIONS

Les éventuelles interventions sur votre appareil doivent être effectuées par un professionnel qualifié dépositaire de la marque. Lors de votre appel, afin de faciliter la prise en charge de votre demande, munissez-vous des références complètes de votre appareil (référence commerciale, référence service, numéro de série). Ces renseignements figurent sur la plaque signalétique au dos de l'appareil.

Pour obtenir un RDV avec un technicien, vous pouvez nous contacter du lundi au samedi de 7h00 à 20h00 au

 **N°Cristal 09 69 39 25 25**

APPEL NON SURTAXE

PIÈCES D'ORIGINE

Lors d'une intervention, demandez l'utilisation exclusive de pièces détachées certifiées d'origine.



L'EXPERTISE DES PROFESSIONNELS AU SERVICE DES PARTICULIERS

Pour préserver votre appareil, nous vous recommandons d'utiliser les produits d'entretien Clearit ; découvrez toute une gamme et accessoires professionnels pour entretenir et améliorer la performance de vos appareils au quotidien. En vente sur www.clearit.com ou chez votre revendeur habituel.



Ce symbole présent sur le produit ou dans le guide d'instructions indique que votre appareil électrique et électronique ne peut être traité comme un déchet ménager. Il existe des systèmes de collecte prévus pour le recyclage de ce type d'appareil au sein de l'Union européenne.



Pour plus d'informations, veuillez contacter les autorités locales ou le fournisseur qui vous a vendu le produit.