



MARQUE: SAMSUNG

REFERENCE: RF56j9040SR

CODIC: 412224



NOTICE





Réfrigérateur manuel d'utilisation

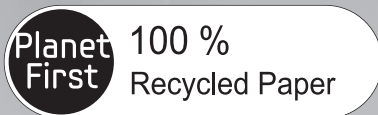

Ce manuel est réalisé sur un papier recyclé à 100 %.

un monde de possibilités

Merci d'avoir choisi ce produit Samsung.

Appareil non encastrable



Sommaire

| | |
|---|----|
| CONSIGNES DE SÉCURITÉ | 2 |
| INSTALLER LE RÉFRIGÉRATEUR..... | 18 |
| FONCTIONNEMENT DE VOTRE RÉFRIGÉRATEUR SAMSUNG | 27 |
| DÉPANNAGE..... | 40 |

Consignes de sécurité

CONSIGNES DE SÉCURITÉ

- Avant d'utiliser cet appareil, veuillez lire attentivement ce manuel et le conserver pour toute référence ultérieure.
- N'utilisez cet appareil que conformément à l'usage auquel il est destiné, en suivant scrupuleusement les instructions du manuel. Cet appareil n'est pas conçu pour être utilisé par des personnes (y compris des enfants) inexpérimentées ou dont les capacités physiques, sensorielles ou mentales sont réduites, sauf si celles-ci sont sous la surveillance ou ont reçu les instructions d'utilisation appropriées de la personne responsable de leur sécurité.
- Cet appareil n'est pas destiné à être utilisé par des enfants de moins de 8 ans ou des personnes ayant des capacités physiques, sensorielles ou mentales réduites, ou un manque d'expérience et de connaissances, à moins qu'elles soient surveillées ou qu'elles aient reçu les instructions nécessaires concernant l'utilisation de cet appareil de la part d'une personne responsable, et ce, pour leur propre sécurité. Les enfants ne doivent pas jouer avec l'appareil. Le nettoyage et la maintenance de l'appareil ne doivent pas être effectués par des enfants sans surveillance.
- Les avertissements et les consignes importantes de sécurité

contenus dans ce manuel ne prétendent pas couvrir toutes les situations susceptibles de se produire.











Il est de votre responsabilité de faire preuve de bon sens et de prudence lors de l'installation, de l'entretien et du fonctionnement de l'appareil.

- Les instructions d'utilisation suivantes concernent plusieurs modèles; il est donc possible que les caractéristiques de votre réfrigérateur soient légèrement différentes de celles spécifiées dans ce manuel.
Le gaz réfrigérant utilisé est le R-600a ou R-134a.
Vérifiez le gaz réfrigérant utilisé dans votre réfrigérateur sur l'étiquette du compresseur située à l'arrière de l'appareil ou sur l'étiquette signalétique située à l'intérieur du réfrigérateur.
Lorsque ce produit contient du gaz inflammable (gaz réfrigérant R-600a), veuillez communiquer avec les autorités locales pour obtenir des renseignements sur la mise au rebut en toute sécurité de votre appareil.
- Afin d'éviter la création d'un mélange gaz-air inflammable lorsqu'une fuite se produit dans le circuit frigorifique, la taille de la

pièce où installer l'appareil dépend de la quantité de gaz réfrigérant utilisée.

- Ne démarrez jamais un appareil qui présente des signes d'endommagement.
En cas de doutes, contactez votre revendeur.
La pièce doit avoir un volume de 1 m³ pour chaque 8 g de gaz réfrigérant R-600a à l'intérieur de l'appareil.
La quantité de gaz réfrigérant que votre appareil peut contenir est indiquée sur la plaque signalétique située à l'intérieur de l'appareil.
- Le gaz réfrigérant qui pourrait s'échapper des tuyaux risquerait de s'enflammer ou de provoquer des lésions oculaires.
En cas de fuite de réfrigérant, n'approchez pas de flamme nue, éloignez tout objet inflammable de l'appareil et aérez immédiatement la pièce.
- Le non-respect de cette consigne risquerait de provoquer un incendie ou une explosion.

Consignes de sécurité importantes et symboles :

| | |
|---|--|
|  | Pratiques inadaptées ou dangereuses susceptibles de causer des blessures graves, voire mortelles. |
|  | Pratiques inadaptées ou dangereuses susceptibles de causer des blessures légères ou des dommages matériels. |
|  | NE PAS essayer. |
|  | NE PAS démonter. |
|  | NE PAS toucher. |
|  | Suivre scrupuleusement les consignes. |
|  | Débrancher la fiche de la prise murale. |
|  | S'assurer que l'appareil est relié à la terre afin d'éviter toute électrocution. |
|  | Contactez le service d'assistance technique pour obtenir de l'aide. |
|  | Remarque. |

Ces symboles d'avertissement ont pour but d'éviter tout risque de blessure.

Respectez-les en toutes

circonstances.

Lisez attentivement la présente section et conservez le guide en lieu sûr afin de pouvoir vous y reporter ultérieurement.

Avis CE

Ce produit est conforme aux directives relatives à la basse tension (2006/95/CE), à la compatibilité électromagnétique (2004/108/CE), à la limitation de l'utilisation de certaines substances dangereuses dans les équipements électriques et électroniques (RoHS) (2011/65/EU), au Règlement délégué de la Commission (UE) N° 1060/2010 et à l'éco-conception (2009/125/CE) mises en place par le règlement (CE) N° 643/2009 de l'Union européenne. (Uniquement pour les produits commercialisés dans les pays européens)



SYMBOLES D'AVERTISSEMENT IMPORTANTES CONCERNANT LE TRANSPORT ET LE LIEU D'INSTALLATION DE L'APPAREIL



- Veillez à ce qu'aucune pièce du circuit frigorifique ne soit endommagée pendant le transport ou l'installation de l'appareil.
- Risque d'incendie ou de lésions oculaires en cas de fuite de réfrigérant.
En cas de fuite, n'approchez pas de flamme nue ou de matière potentiellement inflammable et aérez la pièce pendant plusieurs minutes.
- Cet appareil contient une faible quantité de réfrigérant isobutane (R-600a), un gaz naturel présentant une compatibilité écologique élevée, mais qui est aussi un combustible.
Veillez à ce qu'aucune pièce du circuit frigorifique ne soit endommagée pendant le transport ou l'installation de l'appareil.



SYMBOLES D'AVERTISSEMENT IMPORTANTES CONCERNANT L'INSTALLATION DE L'APPAREIL



- Une détérioration de l'isolation des composants électriques est susceptible de provoquer un choc électrique ou un incendie.
- N'exposez pas ce réfrigérateur à la lumière directe du soleil ou à la chaleur d'un poêle, d'une cuisinière, d'un appareil de chauffage ou d'autres appareils.
- Ne branchez pas plusieurs appareils dans la même multiprise. Le réfrigérateur doit toujours être branché sur une prise électrique indépendante dotée d'une tension nominale correspondant à celle figurant sur la plaque signalétique.
- Vous obtiendrez de meilleurs résultats et éviterez également une surcharge des circuits électriques (risque d'incendie à la suite d'une surchauffe des fils).
- Ne branchez pas la fiche d'alimentation dans une prise murale mal fixée.
- Risque de choc électrique ou d'incendie.
- N'utilisez pas de cordon dont la gaine est craquelée ou endommagée à quelque endroit ou à l'une de ses extrémités.

- Ne tirez pas ou ne pliez pas excessivement le cordon d'alimentation.
- Ne tordez pas ou ne nouez pas le cordon d'alimentation.
- N'accrochez pas le cordon d'alimentation sur un objet métallique, ne placez pas un objet lourd sur le cordon d'alimentation, n'insérez pas le cordon d'alimentation entre des objets, ou n'enfoncez pas le cordon d'alimentation dans l'espace situé derrière l'appareil.
- Lorsque vous déplacez le réfrigérateur, assurez-vous qu'il ne roule pas sur le cordon d'alimentation, et prenez garde de ne pas endommager ce dernier.
- Risque de choc électrique ou d'incendie.
- N'utilisez pas d'aérosols à proximité du réfrigérateur.
- L'utilisation d'aérosols à proximité du réfrigérateur peut provoquer une explosion ou un incendie.
- Ne pliez pas le cordon d'alimentation à l'excès et ne posez pas d'objets lourds dessus.



- Ce réfrigérateur doit être correctement installé, conformément aux instructions du présent guide, avant d'être utilisé.

- N'installez pas le réfrigérateur dans un lieu humide ou dans un lieu où il est susceptible d'être en contact avec de l'eau.
- Une détérioration de l'isolation des composants électriques est susceptible de provoquer un choc électrique ou un incendie.
- Branchez la fiche d'alimentation de façon à ce que le cordon pende vers le bas.
- Si vous branchez la prise d'alimentation à l'envers, le câble risque de se rompre et de provoquer un incendie ou un choc électrique.
- Assurez-vous que le réfrigérateur ne repose pas sur la fiche d'alimentation (risque d'écrasement et d'endommagement des fils électriques).
- Lorsque vous déplacez le réfrigérateur, assurez-vous qu'il ne roule pas sur le cordon d'alimentation, et prenez garde de ne pas endommager ce dernier.
- Il pourrait y avoir un risque d'incendie.
- Gardez les matériaux d'emballage hors de portée des enfants.
- Il y a un risque de mort par suffocation si les enfants les mettent sur leur tête.
- Cet appareil doit être positionné

de sorte que la fiche d'alimentation soit facilement accessible.

- Le non-respect de cette consigne risquerait de provoquer un choc électrique ou un incendie en raison de fuites électriques.
- N'installez pas cet appareil près d'une source de chaleur ni d'un matériau inflammable.
- N'installez pas cet appareil dans un lieu humide, huileux ou poussiéreux, ni dans un endroit exposé directement au soleil ou à l'eau (gouttes de pluie).
- N'installez pas cet appareil dans un endroit où des fuites de gaz sont susceptibles de se produire.
- Risque de choc électrique ou d'incendie.
- Si vous constatez des traces de poussière ou d'eau dans le réfrigérateur, débranchez la prise et contactez votre centre de service Samsung Electronics.
- À défaut, il existe un risque d'incendie.
- Ne montez pas sur l'appareil et ne placez pas d'objets (tels que du linge, des bougies allumées, des cigarettes allumées, de la vaisselle, des produits chimiques, des objets métalliques, etc.) sur celui-ci.
- Le non-respect de cette consigne risque d'entraîner une

électrocution, un incendie, des problèmes avec l'appareil ou des blessures corporelles.



- Cet appareil doit être correctement mis à la terre.
- Pour la mise à la terre, ne raccordez pas l'appareil à une conduite de gaz, à une conduite d'eau en plastique ou à une ligne téléphonique.
- Le réfrigérateur doit être mis à la terre afin d'éviter les fuites électriques ou les électrocutions provoquées par les fuites de courant de l'appareil.
- Le non-respect de cette consigne risque d'entraîner une électrocution, un incendie, une explosion ou des problèmes avec l'appareil.
- Ne branchez jamais le cordon d'alimentation sur une prise qui n'a pas été correctement mise à la terre et assurez-vous qu'elle est conforme aux réglementations locales et nationales.



- Si le cordon d'alimentation est endommagé, demandez son remplacement immédiat par le fabricant ou le fournisseur de service.
- Le fusible du réfrigérateur doit être changé par un technicien qualifié

ou une entreprise de dépannage.

- Le non-respect de cette consigne risquerait de provoquer un choc électrique ou des blessures corporelles.



SYMBOLES DE PRUDENCE CONCERNANT L'INSTALLATION



- N'obstruez pas l'ouverture de ventilation à l'intérieur du réfrigérateur ou de son caisson.
- Laissez l'appareil reposer pendant 2 heures avant de charger les aliments à l'intérieur après son installation et sa mise sous tension.
- Il est conseillé de faire appel à un technicien qualifié ou à une entreprise de dépannage pour installer ou faire réparer l'appareil.
- Le non-respect de cette consigne risque d'entraîner un dysfonctionnement, un choc électrique, un incendie, une explosion ou des blessures corporelles.
- Lors de l'installation du réfrigérateur, assurez-vous que les deux pieds soient en contact avec le sol pour garantir une sécurité optimale.
Les pieds sont situés à l'arrière du dessous de la porte du

congélateur.

Insérez un tournevis à tête plate et tournez-le dans le sens de la flèche jusqu'à ce qu'il soit à niveau.

- Équilibrez toujours la charge sur chaque porte.
- Une surcharge de l'une des portes peut provoquer le renversement du réfrigérateur et vous blesser.



SYMBOLES D'AVERTISSEMENT IMPORTANTES CONCERNANT L'UTILISATION DE L'APPAREIL



- Ne touchez pas la prise d'alimentation si vous avez les mains mouillées.
- Cela pourrait causer un choc électrique.
- N'entreposez pas d'objets sur le dessus de l'appareil.
- Ceux-ci pourraient en effet tomber au moment de l'ouverture ou de la fermeture de la porte et provoquer des dommages matériels ou physiques.
- Ne placez pas de récipient rempli d'eau sur le dessus du réfrigérateur.
- En cas de renversement, cela pourrait entraîner un incendie ou un choc électrique.
- Ne touchez pas les parois intérieures du congélateur ni les

produits qui y sont rangés si vous avez les mains mouillées.

- Risque de gelures.
 - N'utilisez pas et n'entrez pas de substances thermosensibles (ex. : pulvérisateurs ou objets inflammables, glace sèche, médicaments ou produits chimiques) à proximité du réfrigérateur.
- Ne stockez pas d'objets ou de substances volatiles ou inflammables (benzène, diluant, propane, alcool, éther, gaz liquéfié et toute autre substance similaire, etc.) dans le réfrigérateur.
- Le réfrigérateur a été conçu exclusivement pour le rangement de produits alimentaires.
 - Le non-respect des consignes peut entraîner un risque d'incendie ou d'explosion.
 - Ne rangez pas de produits pharmaceutiques, scientifiques, chimiques ou sensibles aux températures dans le réfrigérateur.
 - Les produits nécessitant un contrôle strict de la température ne doivent pas être entreposés dans le réfrigérateur.
 - Ne placez pas et n'utilisez pas d'appareil électrique à l'intérieur du réfrigérateur/congélateur sauf s'il s'agit d'un type recommandé par le fabricant.

- Si l'appareil dégage une odeur chimique ou de la fumée, débranchez-le immédiatement et communiquez avec votre centre de service technique Samsung Electronics.
- En cas de traces de poussière ou d'eau dans le réfrigérateur, débranchez la prise et communiquez avec le centre de service technique Samsung Electronics.
- À défaut, il existe un risque d'incendie.
- En cas de fuite de gaz, n'approchez pas de flamme nue ou de matière potentiellement inflammable et aérez la pièce pendant plusieurs minutes.
- N'utilisez pas d'appareil mécanique ni de dispositif susceptible d'accélérer le processus de décongélation, autres que ceux recommandés par le fabricant.
- N'endommagez pas le circuit frigorifique.
- Ne vaporisez pas de substance volatile telle qu'un insecticide sur la surface de l'appareil.
- Ces produits peuvent se révéler dangereux pour la santé et risquent en outre de provoquer une électrocution, un incendie ou un dysfonctionnement de l'appareil.

- N'utilisez pas de sèche-cheveux pour sécher l'intérieur du réfrigérateur. Ne placez pas de bougie allumée à l'intérieur du réfrigérateur pour éliminer les mauvaises odeurs.
- Risque de choc électrique ou d'incendie.
- Remplissez le réservoir et le bac à glaçons avec de l'eau potable uniquement.
- Ne les remplissez de thé ou de boissons énergisantes, car cela risquerait d'endommager le réfrigérateur.
- Ne laissez pas les enfants se suspendre à la porte de l'appareil. Dans le cas contraire, ils risqueraient de se blesser.
- Risque d'enfermement des enfants. Ne laissez pas les enfants entrer dans le réfrigérateur.
- Ne laissez pas les portes du réfrigérateur ouvertes lorsque l'appareil n'est pas sous surveillance afin d'éviter qu'un enfant ne se glisse à l'intérieur de l'appareil.
- Ne laissez pas les jeunes enfants s'approcher du tiroir.
- Risque d'étouffement ou de blessures.
- Ne vous asseyez pas sur la porte du congélateur.
- La porte est susceptible de

se briser et de provoquer des blessures.

- Afin d'éviter qu'un enfant ne reste piégé à l'intérieur de l'appareil, n'oubliez pas de remettre en place la grille de séparation à l'aide des vis fournies lorsque vous la retirez.
- N'utilisez pas d'appareil mécanique ni de dispositif susceptible d'accélérer le processus de décongélation, autres que ceux recommandés par le fabricant.
- N'endommagez pas le circuit frigorifique.



- En cas de fuite de gaz (ex. : propane, gaz liquéfié, etc.), aérez immédiatement la pièce sans toucher à la fiche d'alimentation. Ne touchez pas à l'appareil ou au cordon d'alimentation.
- N'utilisez pas de ventilateur.
- Une étincelle risquerait de provoquer une explosion ou un incendie.
- Utilisez uniquement les DEL fournies par le fabricant ou son fournisseur de service.
- Les enfants ne doivent pas utiliser l'appareil sans la surveillance d'un adulte.
- Maintenez les doigts éloignés des zones de pincement; l'espace

entre les portes et la caisse doit nécessairement être restreint.

- Ne laissez pas les enfants se suspendre à la porte de l'appareil. Dans le cas contraire, ils risqueraient de se blesser.
- Ils risqueraient de se retrouver enfermés.
Ne laissez pas les enfants entrer dans le réfrigérateur.
- Serrez les bouteilles les unes contre les autres pour éviter qu'elles ne tombent.
- Cet appareil est destiné au rangement des aliments dans un environnement domestique uniquement.
- Ne mettez jamais les doigts ni d'autres objets dans l'orifice du distributeur, le conduit d'écoulement et le bac à glaçons.
- Cela pourrait provoquer des blessures corporelles ou des dommages matériels.
- Ne placez pas vos mains, vos pieds, ni des objets métalliques (baguettes métalliques, etc.) sous le réfrigérateur ou à l'arrière de celui-ci.
- Risque de choc électrique ou des blessures corporelles.
- Les bords coupants sont susceptibles de provoquer des blessures corporelles.



• Ne tentez pas de réparer, démonter ou modifier l'appareil vous-même.

- N'utilisez aucun fusible (tel que du cuivre, un fil d'acier, etc.) autre que le fusible standard.
- Si une réparation ou une réinstallation de l'appareil est requise, communiquez avec le centre de service le plus près.
- Le non-respect de cette consigne risque d'entraîner un dysfonctionnement, un choc électrique, un incendie ou des blessures corporelles.



• Si l'appareil émet un bruit étrange, une odeur de brûlé ou de la fumée, débranchez-le immédiatement et contactez votre centre de réparation le plus proche.

- Le non-respect de cette consigne risquerait de provoquer un incendie ou un choc électrique.
- Débranchez le réfrigérateur avant de remplacer les lampes intérieures.
- Sinon, il pourrait y avoir un risque de choc électrique.
- Contactez un fournisseur de service si vous rencontrez des difficultés pour remplacer l'ampoule.
- Si l'appareil est équipé d'une DEL,

- ne tentez pas de démonter vous-même le cache et l'ampoule.
- Contactez un fournisseur de service.
 - Branchez fermement la fiche dans la prise murale.
N'utilisez pas de fiche d'alimentation endommagée, de cordon d'alimentation endommagé ou de prise murale mal fixée.
 - Risque de choc électrique ou d'incendie.
 - Ne placez pas de récipient rempli d'eau sur l'appareil.
 - En cas de renversement, cela pourrait entraîner un incendie ou un choc électrique.
 - Ne fixez jamais directement l'ampoule LED UV pendant une période prolongée.
 - Cela risquerait d'entraîner une fatigue oculaire due aux rayons ultraviolets.



SYMBOLES DE PRUDENCE CONCERNANT L'INSTALLATION



- Pour un fonctionnement optimal de l'appareil :
- Ne placez pas d'aliments trop près des orifices de ventilation à l'arrière de l'appareil car ils pourraient empêcher la libre circulation de l'air dans la partie réfrigération.

- Emballez bien les aliments ou mettez-les dans des récipients hermétiques avant de les placer dans le réfrigérateur.
- Ne placez pas des aliments non surgelés près des aliments déjà congelés à l'intérieur du congélateur.
- Ne placez pas de verre ou de bouteilles ni de boissons gazeuses dans le congélateur.
- Le récipient peut geler et se briser, ce qui peut entraîner une blessure.
- Respectez les durées de congélation et les dates de péremption associées aux aliments surgelés.
- Ne rangez pas de produits pharmaceutiques, chimiques ou sensibles aux basses températures dans le réfrigérateur.
- Les produits nécessitant un contrôle strict de la température ne doivent pas être entreposés dans le réfrigérateur.
- Il n'est pas nécessaire de débrancher le réfrigérateur lorsque vous vous absentez moins de trois semaines.
Cependant, retirez tous les aliments si vous prévoyez de vous absenter trois semaines ou davantage.
Débranchez le réfrigérateur, nettoyez-le, rincez-le et séchez-le.

- Ne mettez pas de boissons gazeuses dans la partie congélateur. Ne mettez pas de bouteilles ou de récipients en verre dans le congélateur.
- Risque de blessures corporelles dues à l'éclatement du verre.
- Ne modifiez pas le réfrigérateur. Des modifications non autorisées peuvent générer des problèmes de sécurité. Pour annuler une modification non autorisée, nous facturons le coût total des pièces et de la main d'œuvre.
- Ne tentez pas de modifier la fonctionnalité du réfrigérateur.
- Risque de dommages corporels ou matériels.
Les changements et modifications apportés à cet appareil par un tiers ne sont pas couverts par le service de garantie Samsung ; Samsung ne peut être tenue responsable des problèmes de sécurité ou des dommages résultant de modifications apportées par un tiers.
- Ne bloquez pas les orifices d'aération. Si les orifices d'aération sont obstrués, notamment par un sac en plastique, le réfrigérateur risque de trop refroidir.
Une période de refroidissement trop longue risque d'endommager le filtre à eau et de provoquer des fuites.
- Utilisez uniquement la machine à glaçons fournie avec le réfrigérateur.
- L'arrivée d'eau de ce réfrigérateur doit être installée/branchée par une personne qualifiée et raccordée à une source d'eau potable seulement.
- Si vous devez vous absenter et que le distributeur d'eau et de glace restera inutilisé, fermez le robinet d'adduction d'eau.
 - afin d'éviter tout risque de fuite.
- Essuyez l'excédent d'humidité à l'intérieur et laissez les portes ouvertes.
 - Le non-respect de cette consigne pourrait engendrer le développement d'odeurs et de moisissure.
- Si le réfrigérateur est mouillé par l'eau, débranchez la prise et communiquez avec le centre de service technique Samsung Electronics.
- N'appliquez pas de choc violent ou de force excessive sur la surface du verre.
 - Du verre brisé pourrait entraîner des dommages corporels et/ou matériels.
- Ne vous asseyez pas ni ne vous suspendez pas à la porte ou au bar du réfrigérateur.
 - Cela pourrait provoquer le

renversement du réfrigérateur, la séparation de la porte ou votre main pourrait être prise dans l'entrebâillement de la porte, entraînant des dommages matériels ou des blessures.

- Si le cordon d'alimentation est endommagé, il doit être remplacé par le fabricant, un fournisseur de service ou toutes autres personnes qualifiées afin d'éviter tout risque.



SYMBOLES DE PRUDENCE CONCERNANT LE NETTOYAGE ET L'ENTRETIEN



- Ne vaporisez pas de produit de nettoyage directement sur l'écran.
- Les caractères imprimés risqueraient de s'effacer.
- Lorsqu'un corps étranger tel que de l'eau a pénétré dans l'appareil, débranchez ce dernier et communiquez avec le centre de service le plus près.
- Le non-respect de cette consigne risquerait de provoquer un incendie ou un choc électrique.
- Retirez régulièrement toutes les substances étrangères telles que la poussière ou l'eau des fiches de la prise électrique et des points de contact à l'aide d'un chiffon sec.
- Débranchez la fiche d'alimentation

et nettoyez-la à l'aide d'un chiffon sec.

- Le non-respect de cette consigne risquerait de provoquer un incendie ou un choc électrique.
- Ne nettoyez pas l'appareil en vaporisant de l'eau directement dessus.
- N'utilisez pas de benzène, de diluant, d'eau de Javel ou de chlorure pour le nettoyage.
- Ces produits risquent d'endommager la surface de l'appareil et de provoquer un incendie.



- Débranchez l'appareil de la prise murale avant de le nettoyer et d'en faire l'entretien.
- Le non-respect de cette consigne risquerait de provoquer un incendie ou un choc électrique.



SYMBOLES D'AVERTISSEMENT IMPORTANTES CONCERNANT LA MISE AU REBUT



- Ne retirez pas les tablettes afin que les enfants ne puissent pas facilement monter dans le réfrigérateur.
- Assurez-vous qu'aucun des tuyaux situés à l'arrière de l'appareil n'est endommagé avant la mise au rebut.

- Le gaz réfrigérant utilisé est le R-600a ou R-134a.
Pour savoir quel gaz réfrigérant est utilisé dans votre appareil, reportez-vous à l'étiquette signalétique du compresseur située à l'arrière du réfrigérateur ou à l'étiquette située à l'intérieur de l'appareil.

Lorsque ce produit contient du gaz inflammable (gaz réfrigérant R-600a), veuillez communiquer avec les autorités locales pour obtenir des renseignements sur la mise au rebut en toute sécurité de votre appareil.

Du cyclopentane est utilisé comme gaz isolant.

Les gaz utilisés pour l'isolation nécessitent une procédure d'élimination spéciale.

Pour obtenir des renseignements sur la façon écologique de mettre ce produit au rebut, veuillez communiquer avec les autorités locales.

Assurez-vous qu'aucun des tuyaux situés à l'arrière des appareils n'est endommagé avant la mise au rebut.

Les tuyaux pourraient se casser en espace ouvert.

- Il est dangereux pour quiconque qui n'est pas un agent de maintenance agréé d'entretenir

cet appareil.

Dans le Queensland – l'agent de maintenance agréé DOIT être titulaire d'un permis de travail pour les installations mettant en œuvre des gaz (Gas Work Authorisation) ou d'une Licence pour les réfrigérants hydrocarbures, pour effectuer l'entretien ou les réparations qui impliquent un retrait des carters. (Pour l'Australie uniquement)

- Lors de la mise au rebut de ce réfrigérateur ou de tout autre, retirez la porte/les joints de porte ainsi que le loquet de la porte afin que des jeunes enfants ou des animaux ne puissent pas se retrouver enfermés à l'intérieur. Les enfants doivent être sous la surveillance d'un adulte afin qu'ils ne pénètrent pas et ne jouent pas avec l'appareil.
- Les enfants risqueraient de se retrouver emprisonnés à l'intérieur, de se blesser et de s'asphyxier.
- Jetez le matériel d'emballage de cet appareil dans le respect de l'environnement.
- Conservez les éléments d'emballage hors de portée des enfants, car ils présentent un danger pour ces derniers.
- Un enfant pourrait suffoquer s'il met sa tête dans un sac.



CONSEILS SUPPLÉMENTAIRES CONCERNANT L'UTILISATION

- En cas de coupure de courant, communiquez avec le bureau local de votre fournisseur d'électricité afin de connaître la durée du problème.
- La plupart des coupures de courant corrigées dans l'heure ou dans les deux heures qui suivent n'affectent pas les températures du réfrigérateur. Cependant, il est recommandé de limiter le nombre d'ouvertures de la porte pendant l'absence de courant.
- Si la coupure de courant dure plus de 24 heures, retirez tous les aliments surgelés.
- Si le réfrigérateur est fourni avec des clés, conservez-les hors de portée des enfants dans un lieu éloigné de l'appareil.
- L'appareil pourrait ne pas fonctionner d'une manière uniforme (possibilité de décongélation des aliments ou de hausse trop importante de la température à l'intérieur du compartiment d'aliments surgelés) s'il est placé pendant une longue période en dessous du seuil inférieur de la plage de températures pour laquelle il a été conçu.
- En cas d'aliments particuliers, les conserver réfrigérés peut avoir un effet négatif en raison de la préservation de ses propriétés.
- Votre appareil est équipé de la fonction de dégivrage automatique, ce qui veut dire que vous n'avez pas besoin de le dégivrer manuellement.
- L'augmentation de la température pendant le dégivrage reste conforme aux normes ISO. Cependant, si vous souhaitez éviter toute augmentation excessive de la température des aliments surgelés pendant le dégivrage de l'appareil, emballez-les dans plusieurs couches de papier (un journal par exemple).
- Toute augmentation de la température des aliments surgelés pendant le dégivrage peut raccourcir la durée de stockage.
- Ne recongelez pas un aliment qui a complètement décongelé.

Conseils en matière d'économie d'énergie

- Installez l'appareil dans une pièce sèche et fraîche, correctement ventilée.
Vérifiez qu'il n'est pas exposé à la lumière directe du soleil et ne le placez jamais à proximité d'une source de chaleur (un radiateur par exemple).
- Pour obtenir une meilleure efficacité énergétique, il est conseillé de ne pas bloquer les orifices de ventilation ou les grilles de l'appareil.
- Laissez refroidir les aliments chauds avant de les placer à l'intérieur de l'appareil.
- Placez les aliments surgelés dans le réfrigérateur pour les laisser décongeler.
Les aliments surgelés peuvent ainsi servir à refroidir les aliments stockés dans le réfrigérateur.
- Veillez à refermer la porte rapidement lorsque vous mettez des aliments dans le réfrigérateur ou lorsque vous les en sortez.
Ceci afin de réduire la formation de glace à l'intérieur du congélateur.
- Laissez un espace suffisant tout autour de l'appareil (à droite, à gauche, à l'arrière et au-dessus) au moment de l'installation.
Ceci vous permettra de réduire sa

consommation d'énergie et ainsi vos factures.

- Pour l'utilisation la plus optimale de l'énergie, veuillez laisser tous les accessoires internes tels que les paniers, les tiroirs, les clayettes sur leur position indiquée par le fabricant.

Cet appareil est destiné à être utilisé dans les applications domestiques et similaires telles que :

- les zones de cuisine du personnel dans les magasins, bureaux et autres environnements de travail ;
- les fermes et clients d'hôtels, motels et autres environnements de type résidentiels ;
- l'environnement de type « chambres d'hôtes » ;
- les applications de restauration et collectives similaires.

Installer le réfrigérateur

AVANT D'INSTALLER LE RÉFRIGÉRATEUR

Nous vous félicitons d'avoir choisi ce réfrigérateur Samsung.

Nous espérons que vous appréciez les fonctionnalités de pointe offertes par ce nouvel appareil.

Quel emplacement choisir ?

Choisissez :

- Un emplacement disposant d'un accès facile à l'arrivée d'eau.
- Un emplacement non exposé à la lumière directe du soleil.
- Un emplacement avec une surface plane (ou quasiment).
- Un emplacement avec un espace suffisant pour permettre l'ouverture facile des portes du réfrigérateur.
- Un emplacement avec suffisamment d'espace à droite, à gauche, à l'arrière et au-dessus de l'appareil, pour permettre la circulation de l'air. Si le réfrigérateur ne dispose pas de suffisamment d'espace, cela peut nuire à l'efficacité de la réfrigération et à la consommation électrique.
- Un emplacement qui vous permet de déplacer facilement le réfrigérateur pour en effectuer l'entretien ou la réparation.
- N'installez pas le réfrigérateur à un endroit où la température est supérieure à 43 °C (110 °F) ou inférieure à 5 °C (41 °F).

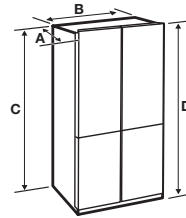

| | |
|-----------------------------|---------|
| Profondeur « A » | 733 mm |
| Largeur « B » | 908 mm |
| Hauteur « C » | 1797 mm |
| Hauteur totale « D » | 1825 mm |

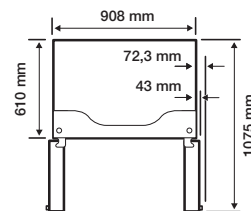
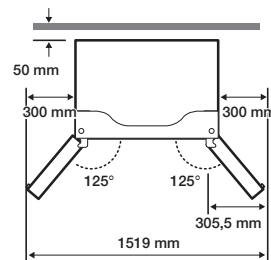

- Chaque mesure est basée sur les dimensions de conception du produit, elle peut donc varier en fonction de la méthode de mesure.

Déplacement du réfrigérateur

Afin de ne pas détériorer le sol, assurez-vous que les pieds avant réglables sont relevés (au-dessus du sol).

Reportez-vous au chapitre « MISE À NIVEAU DU RÉFRIGÉRATEUR » de ce manuel à la page 23.

Sol

Pour une installation correcte, vous devez placer le réfrigérateur sur une surface plane et dure située au même niveau que le reste du sol.

Cette surface doit être suffisamment résistante pour supporter le poids d'un réfrigérateur plein. Afin de protéger la finition du plancher, coupez un grand morceau de carton et placez-le sous le réfrigérateur, à l'endroit où vous travaillez.



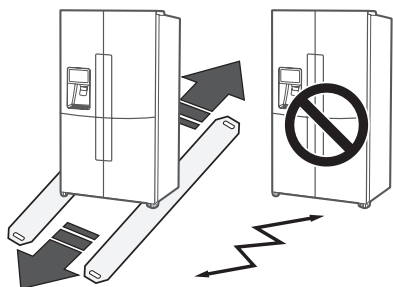



Lors du déplacement du réfrigérateur, tirez-le et poussez-le droit vers l'avant ou vers l'arrière. Ne le basculez pas d'un côté à l'autre.





RETRAIT DES PORTES DU RÉFRIGÉRATEUR

Si le réfrigérateur est trop large pour passer les portes de votre habitation, vous pouvez retirer les portes de l'appareil.

Outils nécessaires (non fournis)

| | | |
|---|---|--|
|  |  |  |
| Tournevis cruciforme (+) | Tournevis plat (-) | Clé à douille (10 mm) |
|  |  |  |
| Pinces | Clé hexagonale (4 mm) | Clé hexagonale (5 mm) |

 **ATTENTION** • Débranchez l'alimentation du réfrigérateur avant de retirer les portes ou les tiroirs.

-  • Veillez à ne pas faire tomber, endommager ou rayer les portes/les tiroirs lors de leur retrait.
- Soyez prudent lorsque vous retirez les portes/les tiroirs. Les portes sont lourdes et vous pourriez vous blesser.
- Remontez correctement les portes/les tiroirs afin d'éviter :
 - l'humidité causée par une fuite d'air ;
 - un alignement irrégulier des portes ;
 - une perte d'énergie causée par une jointure de porte non hermétique.

DÉMONTER LES PORTES DU RÉFRIGÉRATEUR

1. Lorsque la porte est fermée, retirez les 3 vis fixant le cache supérieur (A) avec le tournevis cruciforme (+) et retirez le cache supérieur avec tous les faisceaux de fils fixés.

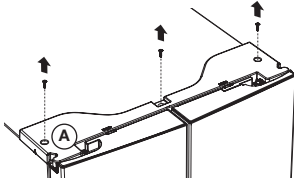

2. Débranchez les deux connecteurs situés sur la porte gauche et le connecteur situé sur la porte droite. (B)
Si des brides rouges sont posées sur le tuyau d'eau, retirez-les maintenant.
Appuyez sur le manchon blanc (C) du coupleur du tuyau d'eau et séparez le tuyau d'eau (D).
- Certains modèles ne possèdent pas de brides rouges.

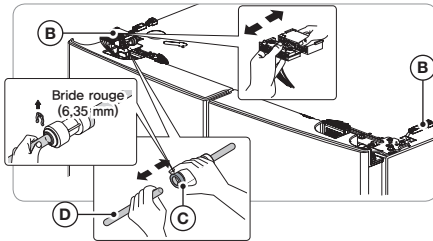

3. Tirez le levier de la partie fixe (E) vers le haut puis tirez-le vers vous.

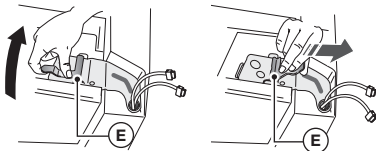

4. Retirez la charnière (F).

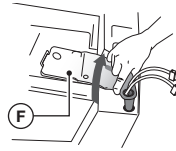

5. Soulevez la porte du réfrigérateur et retirez-la.



- Lors du démontage et du remontage de la porte, veillez à ne pas dénuder les fils électriques.

- Ne laissez pas tomber la porte.

DÉMONTER LES PORTES DU CONGÉLATEUR



- Retirez la porte du réfrigérateur avant celle du congélateur.

- Lors du démontage, veillez à ne pas endommager les câbles situés en bas de la porte du congélateur.

1. Lorsque la porte est ouverte, retirez la vis fixant le cache (A) du pied ajustable en bas de la porte avec un tournevis cruciforme (+) et désassemblez le connecteur (B).

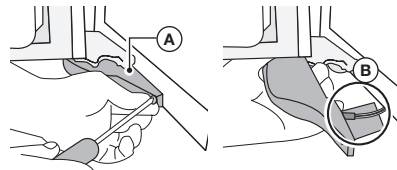

2. Soulevez et retirez la protection de la charnière centrale (C) sur la charnière de la porte au-dessus de la porte du congélateur.



3. Soulevez l'axe de charnière centrale (D) tout en poussant la porte dans le sens de la flèche.

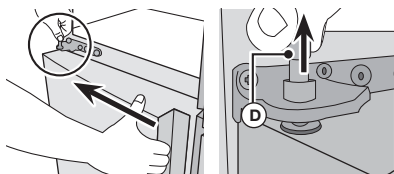

4. Tout en étant vigilant afin que la porte ne touche pas la charnière centrale (E), inclinez légèrement la porte vers l'avant puis soulevez-la pour la retirer.

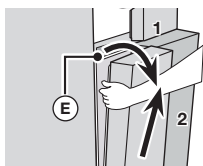

REMISE EN PLACE DES PORTES DU RÉFRIGÉRATEUR

- ATTENTION**
- Veillez à remettre en place la porte du congélateur avant celle du réfrigérateur.
 - Avant de démarrer le réassemblage, assurez-vous que tous les connecteurs de câbles situés en bas de la porte du congélateur soient raccordés.

Remise en place de la porte du congélateur

1. Insérez la porte dans la charnière inférieure (A) dans la direction de (1) puis poussez la porte dans la direction de (2).
Veillez à ne pas rayer la porte avec la charnière centrale (B).

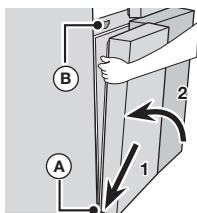

- Prenez garde à ne pas endommager les fils électriques situés sur le bas de la porte.
Évitez notamment de marcher dessus.

2. Insérez l'axe de charnière (C) dans l'orifice de la charnière centrale (D) et placez-le sur la protection de la charnière (E).



- Lors du montage de l'axe de charnière et de la protection de la charnière, assurez-vous de les assembler dans la bonne direction.

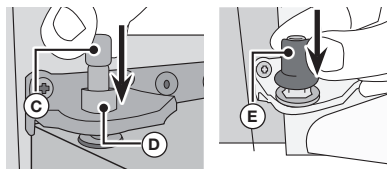

3. Lorsque la porte est ouverte, assemblez les connecteurs situés au bas de la porte.

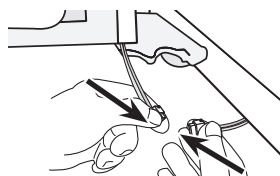

- Prenez garde à ne pas marcher sur les connecteurs ou les endommager.

4. Fixez le cache du pied ajustable à l'aide d'un tournevis cruciforme (+).

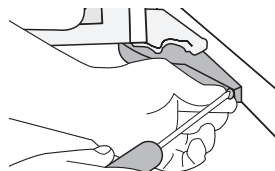

Montage de la porte du réfrigérateur

1. Montez la porte du réfrigérateur détachée sur la charnière centrale.



2. Faites glisser la charnière du réfrigérateur (A) dans la rainure de fixation puis appuyez dessus afin de l'aligner avec l'orifice dans la porte.

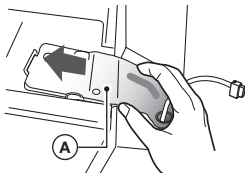

3. Insérez le levier de la partie fixe (B) dans le sens de la flèche, puis retournez-le vers le bas pour l'assembler.

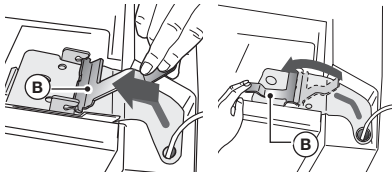

4. Assemblez le connecteur de câble.

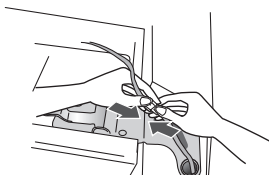

5. Connectez le tuyau d'eau (C). Si le modèle comporte des brides rouges, fixez-les maintenant sur le coupleur (D). Branchez les deux connecteurs situés sur la porte gauche et le connecteur (E) situé sur la porte droite.

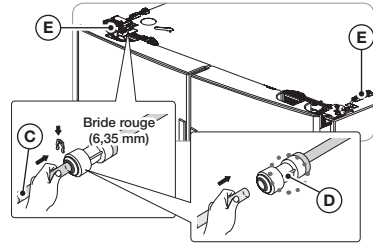

- ATTENTION** ⚠ Maintenez les brides hors de portée des enfants et assurez-vous que ces derniers ne jouent pas avec elles ou ne les mettent pas dans leur bouche.

6. Fixez l'avant du cache supérieur, puis appuyez sur sa partie arrière jusqu'à ce qu'il soit plat. Remontez les vis.

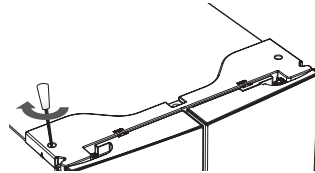

- ATTENTION** ⚠
- Remontez les portes du réfrigérateur et du congélateur en procédant dans l'ordre inverse du démontage.

- Si les connecteurs de câbles sont croisés, l'écran ne fonctionnera pas correctement.
- Les brides sont situées dans la protection supérieure.
- Pour empêcher les fuites d'eau, si le réfrigérateur est équipé de brides rouges, assurez-vous qu'elles sont correctement raccordées au coupleur après avoir inséré le tuyau d'eau (E) au centre du coupleur. Lors du raccordement des tuyaux d'alimentation, veillez à bien raccorder ensemble les tuyaux de la même couleur.

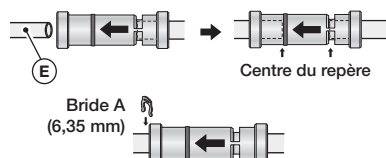

MISE À NIVEAU DU RÉFRIGÉRATEUR ET RÉGLAGE DE LA HAUTEUR ET DE L'INTERVALLE DES PORTES

Mise à niveau du réfrigérateur

Afin d'éviter tout risque dû à une instabilité du réfrigérateur, veuillez l'installer sur un support horizontal et de niveau respectant les instructions suivantes.

Le non-respect de cette consigne risquerait de provoquer un basculement du réfrigérateur et des blessures corporelles.

Si l'avant de l'appareil est légèrement plus haut que l'arrière, l'ouverture et la fermeture de la porte sont plus faciles.

L'installation du réfrigérateur sur une surface irrégulière entraînera un alignement imparfait du réfrigérateur.

- Lors de l'installation du réfrigérateur, les pieds doivent absolument être en contact avec le sol. Les pieds doivent être situés à l'arrière du dessous de chaque porte. Insérez un tournevis à tête plate et serrez dans la direction de la flèche.

Lorsque le réfrigérateur est placé sur un sol qui n'est pas de niveau, cela peut provoquer une différence de hauteur entre les portes.

- Insérez le tournevis à tête plate (-) dans une rainure de la molette du pied et ajustez le niveau en tournant la molette dans le sens horaire ou antihoraire.

Lorsque vous tournez la molette en sens horaire, vous soulevez le réfrigérateur.

Lorsque vous tournez la molette en sens antihoraire, vous abaissez le réfrigérateur.

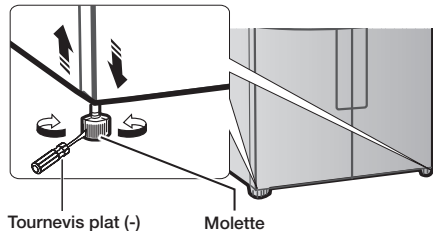

- Si le réfrigérateur n'est pas à niveau à l'avant et à l'arrière, placez un panneau solide (comme un panneau en plastique, une règle en plastique, etc.) sur le sol là où les pieds arrière doivent s'appuyer et fixez-le avec un ruban plastique. Lorsque vous poussez le réfrigérateur, assurez-vous que les pieds arrière reposent sur le panneau.
- Si vous avez un sol en bois ou avec un revêtement souple similaire, soyez vigilant afin de ne pas l'endommager lorsque vous poussez le réfrigérateur en place.

RÉGLAGE DE LA HAUTEUR DES PORTES

Si l'une des portes est plus basse que l'autre :

- Vérifiez si le réfrigérateur est de niveau avant de régler la porte.
- Réglez la différence de hauteur de la porte en insérant un circlip (1) comme illustré entre la porte et la charnière. Les circlips peuvent être utilisés sur la porte côté droit du compartiment des aliments frais et des deux côtés du compartiment congélateur.

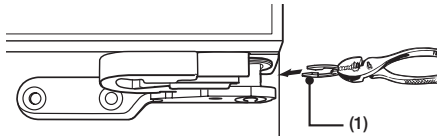
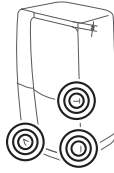

- Après avoir vérifié la différence de hauteur, sélectionnez un circlip ayant l'épaisseur appropriée. Insérez un seul circlip, en insérer deux ou plus peut provoquer le glissement de ces circlips vers l'extérieur ou un bruit de frottement.
- Soulevez la porte inférieure et insérez le circlip dans l'espace entre la porte et la charnière.

- ATTENTION**  Pour éviter une blessure, insérez ou retirez les circlips avec prudence.
- Maintenez les circlips hors de portée des enfants et assurez-vous que ces derniers ne jouent pas avec eux ni ne les mettent pas dans leur bouche.



- Les circlips de 1 mm, 1,5 mm, 2 mm et 2,5 mm sont fournis avec le réfrigérateur.
- Si le réfrigérateur est mis de niveau avant qu'il ne soit chargé d'aliments, il peut ensuite être déséquilibré par leur poids. Si cela se produit, ajustez une nouvelle fois le niveau en utilisant la même procédure.
- Si vous soulevez trop la porte, elle peut frotter contre le cache supérieur.

Circlips inclus avec le réfrigérateur :



RÉGLAGE DE L'INTERVALLE DES PORTES

Si l'intervalle entre les portes des compartiments gauche et droite du réfrigérateur n'est pas uniforme.

- Vous pouvez régler l'intervalle en tournant le boulon en haut à droite de la porte du compartiment des aliments surgelés.
- Ne tournez pas le boulon trop loin. Vous pouvez le briser.

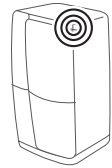

1. Les portes étant fermées, retirez les 3 vis fixant le cache supérieur à l'aide d'un tournevis cruciforme, puis soulevez-le avec les câbles connectés.

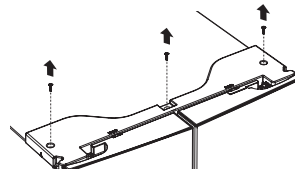

2. Tournez le boulon avec une clé hexagonale de 4 mm pour régler l'intervalle

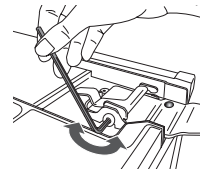

3. Tournez le boulon dans le sens horaire pour (↻) agrandir l'intervalle. Tournez le boulon dans le sens antihoraire pour (↺) réduire l'intervalle.

INSTALLATION DU CIRCUIT DU DISTRIBUTEUR D'EAU

Le distributeur d'eau avec filtre est l'une des fonctions très pratiques que vous offre votre nouveau réfrigérateur.

Afin de préserver votre santé, le filtre supprime toutes les particules indésirables présentes dans l'eau.

Toutefois, il ne permet pas de stériliser ni de détruire les micro-organismes.

Pour cela, un purificateur d'eau est nécessaire.

Le tuyau d'arrivée d'eau est également connecté à la machine à glaçons.

Pour que la machine à glaçons puisse fonctionner correctement, la pression de l'eau doit être comprise entre 138 et 862 kPa.

Si le réfrigérateur est installé dans une zone où la pression de l'eau est faible (inférieure à 20 psi), vous pouvez installer une pompe de charge pour compenser la faible pression.

Après avoir raccordé le tuyau d'eau, assurez-vous que le réservoir d'eau à l'intérieur du réfrigérateur est bien rempli.

Pour cela, appuyez sur le levier du distributeur d'eau jusqu'à ce que l'eau s'écoule par la sortie d'eau.



- Des kits d'installation de conduite d'eau sont disponibles auprès de votre revendeur contre un supplément. Il est recommandé d'utiliser un kit d'installation de conduite d'eau composé d'un tube en cuivre et d'un écrou de serrage de 6 mm (1/4").
- Vous devez utiliser les nouveaux tuyaux fournis avec l'appareil et ne pas réutiliser les anciens.

Branchement sur le tuyau d'arrivée d'eau

- Coupez tout d'abord l'alimentation en eau principale.



- Localisez la conduite d'eau froide potable la plus proche et installez le collier de fixation, puis le robinet de sectionnement.

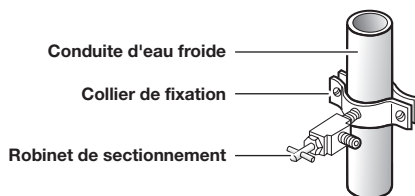

- Raccordez le kit d'installation de conduite d'eau au robinet de sectionnement.

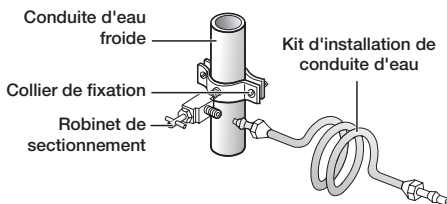

Raccordement du tuyau d'alimentation en eau au réfrigérateur

Vous devez vous munir de plusieurs accessoires pour effectuer ce raccordement.

Ces accessoires sont en vente sous forme de kit dans votre magasin de matériel de plomberie local.

| Utilisation d'un tube en cuivre | Utilisation d'un tube en plastique |
|---|---|
| <ul style="list-style-type: none"> Tube en cuivre 1/4" Écrou de serrage 1/4" (x1) Bague (x2) | <ul style="list-style-type: none"> Tube en plastique 1/4" → Extrémité moulée (en forme de poire) Écrou de serrage 1/4" (x1) |

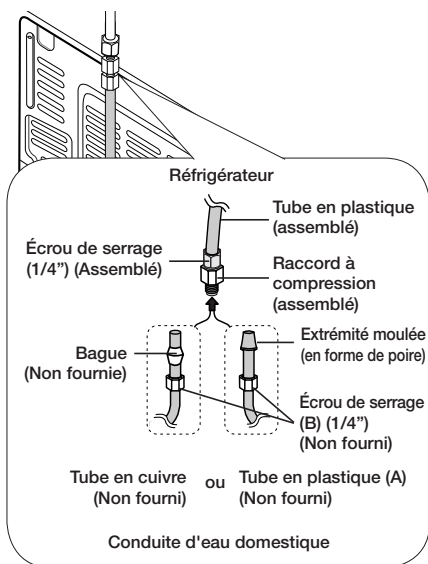

1. Reliez la conduite d'eau domestique au raccord à compression assemblé.
 - Si vous utilisez un tube en cuivre, faites glisser l'écrou de serrage (B) (non fourni) et la bague (non fournie) sur le tube en cuivre (non fourni) comme illustré.
 - Si vous utilisez un tube en plastique (A), insérez l'extrémité moulée (en forme de poire) du tube en plastique (A) dans le raccord à compression.



- N'installez pas le tube de plastique (A) sans l'extrémité moulée (en forme de poire).

2. Serrez l'écrou de serrage (B) sur le raccord à compression. Prenez garde à ne pas trop serrer l'écrou de serrage (B).
3. Ouvrez l'arrivée d'eau et vérifiez qu'il n'y a pas de fuite. Si vous détectez des gouttes ou des fuites d'eau au niveau du raccord, fermez l'arrivée d'eau principale. Vérifiez les branchements et resserrez si nécessaire.
4. Laissez s'écouler 1 gallon d'eau à travers le filtre avant de consommer ou d'utiliser l'eau du réfrigérateur. (Faites s'écouler l'eau pendant environ 6 minutes).

Pour ce faire, accolez un grand verre ou une tasse contre le levier et poussez dessus. Laissez le récipient se remplir et videz l'eau dans l'évier de la cuisine. Répétez ensuite l'opération plusieurs fois.

5. Après avoir allumé le réfrigérateur, patientez 1 à 2 jours avant de vous servir de la machine à glaçons. Pendant cette période, jetez le premier ou les 2 premiers bacs de glace afin d'évacuer toutes les impuretés de la conduite d'eau.



- Raccordez le tuyau d'eau à une source d'eau potable uniquement.
- Si vous devez réparer ou démonter le tuyau d'eau, coupez environ 1/4" du tube en plastique afin d'assurer un raccordement sûr et étanche.
- Vous pouvez rapidement tester l'arrivée d'eau à l'aide d'un gobelet. Dans des conditions normales, le distributeur d'eau remplit un gobelet de 170 cm³ en environ 10 secondes.

FONCTIONS DU PRODUIT

- REFROIDISSEMENT TRIPLE
 - Congélateur/Compartiment des aliments frais/Bac convertible sont en mesure de maintenir une température/humidité optimales en utilisant chaque condenseur. En outre, les odeurs ne se mélangent pas.
- FLEX ZONE (ZONE FLEXIBLE)
 - Elle permet divers stockages en utilisant les options Freezer/Cooling/cool selection/thin ice (Congélateur/Refroidissement/Sélection de température réglable/glace fine).
- CHILL (RÉFRIGÉRATION)
 - La technologie de température fixe maintient la fraîcheur.

Fonctionnement de votre réfrigérateur Samsung

PANNEAU DE COMMANDE

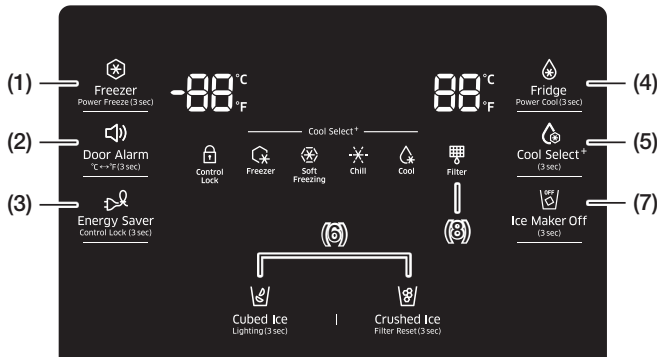

| | |
|--|--|
| <p>Freezer (Hold 3 sec for Power Freeze) (Congélateur) (Appuyer pdt 3 s pour activer la Congélation rapide)</p> | <p>Door Alarm (Alarme de la porte) (2) (Hold 3 sec for °C↔°F) (Appuyer pdt 3s pour °C↔°F)</p> |
| <p>Appuyez sur ce bouton pour régler la température souhaitée du congélateur. Vous pouvez régler la température entre -23 °C et -15 °C.</p> <p>Appuyez sur ce bouton pendant 3 secondes pour accélérer le temps de congélation des produits dans le congélateur.</p> <p>Cela peut s'avérer utile lorsque vous avez besoin de congeler rapidement des aliments qui gâtent facilement ou en cas de surchauffe du congélateur. (Par exemple, si la porte est restée ouverte.)</p> | <p>Ce bouton a deux utilisations :</p> <ol style="list-style-type: none"> 1. Il permet d'activer et de désactiver le signal d'alarme d'ouverture des portes. Si le signal d'alarme est activé, un signal sonore retentit dès que l'une des portes du réfrigérateur reste ouverte plus de deux minutes. Il s'arrête dès que la porte est refermée. Cette fonction est activée par défaut en usine. Pour la désactiver, appuyez sur le bouton quelques secondes. Pour la réactiver, procédez de même. L'icône est allumée lorsque la fonction est activée. Lorsque la fonction Door Alarm (Alarme de la porte) est activée et que le son de l'alarme se déclenche, l'icône Door Alarm (Alarme de la porte) clignote alors que l'alarme sonne. 2. Appuyez sur ce bouton pendant 3 secondes pour basculer entre les unités °C et °F. |

| | |
|---|---|
| (3) | Energy Saver (Économiseur d'énergie) (Hold 3 sec for Control Lock) (Appuyez pdt 3s pour Verrouillage de commande) |
|  | <p>Ce bouton permet d'activer ou de désactiver ce mode. Lorsque ce mode est activé, l'icône correspondante s'allume. Lorsque ce mode est désactivé, l'icône correspondante s'éteint.</p> <p>La fonction Energy Saver (Économiseur d'énergie) est activée par défaut en usine. Si de la condensation ou des gouttes d'eau se forment sur les portes, désactivez le mode Energy Saver (Économie d'énergie). Ce bouton permet d'activer la fonction de verrouillage de commande et de verrouiller le panneau d'affichage lorsque vous appuyez 3 secondes dessus ; les boutons du distributeur deviennent donc inactifs. Appuyez pendant 3 secondes pour déverrouiller.</p> |

| | |
|---|--|
| (4) | Fridge (Hold 3 sec for Power Cool) (Réfrigérateur (Appuyez pdt 3s pour activer Refr. rapide)) |
|  | <p>Appuyez sur ce bouton pour régler la température souhaitée du réfrigérateur. Vous pouvez régler la température entre 1 °C et 7 °C.</p> <p>Appuyez sur ce bouton pendant 3 secondes pour accélérer le temps de refroidissement des produits dans le réfrigérateur.</p> <p>Cette fonction permet de faire refroidir rapidement des aliments qui gâtent facilement ou en cas de surchauffe soudaine du réfrigérateur. (Par exemple, si la porte est restée ouverte.)</p> |

| | |
|---|---|
| (5) | Cool Select+ (Zone Cool Select) |
|  | <p>Le bouton CoolSelect+ vous permet de régler la zone Cool Select au bas à droite de votre réfrigérateur sur l'un des quatre réglages : Freezer, Soft Freezing, Chill ou Cool (Congélateur, Congélation indépendante, Réfrigération ou Refroidissement).</p> <p>Appuyez sur le bouton CoolSelect+ pendant trois secondes pour activer la fonction Cool Select Room (Zone Cool Select), puis sélectionnez l'un des quatre réglages.</p> |

Congélateur

| | |
|---|--|
|  | <p>Sélectionnez Freezer (Congélateur) pour régler la même température que le congélateur.</p> <ul style="list-style-type: none"> • Utilisez ce réglage afin de pouvoir conserver des aliments surgelés. |
|---|--|

Soft Freezing (Congélation indépendante)

| | |
|---|---|
|  | <p>Sélectionnez Soft Freezing (Congélation indépendante) pour régler la température à -5 °C.</p> <ul style="list-style-type: none"> • Utilisez ce réglage pour conserver la viande et le poisson frais plus longtemps que dans le réfrigérateur. |
|---|---|

Chill (Réfrigération)

| | |
|--|--|
|  | <p>Sélectionnez Chill (Réfrigération) pour régler la température à -1 °C.</p> <ul style="list-style-type: none"> • Utilisez ce réglage pour conserver des produits frais tels que steak, poisson, bacon et fromage. |
|--|--|

Cool (Refroidissement)

| | |
|---|--|
|  | <p>Sélectionnez Cool (Refroidissement) pour régler la température à 2 °C.</p> <ul style="list-style-type: none"> • Utilisez ce réglage pour conserver des boissons (jus de fruits, sodas, bière), des légumes, des fruits, etc. |
|---|--|

(6) Ice Type (Forme de la glace)

Appuyez sur le bouton Ice Type (Forme de la glace) pour changer de forme de glace. À chaque pression sur le bouton Ice Type (Forme de la glace), le mode alterne entre glaçons et glace pilée et l'icône correspondante Cubed ou Crushed ice (Glaçons et Glace pilée) s'allume, indiquant votre sélection.

Si vous n'avez pas besoin de glace, désactivez la fonction afin de réduire la consommation d'eau et d'énergie. (Reportez-vous à Ice Maker Off (Désactivation glace) ci-dessous.)



Éclairage

Appuyez sur le bouton Cubed (Glaçons) pendant trois secondes pour régler la DEL du distributeur (sous l'écran d'affichage) en mode continu, elle reste ainsi allumée. Si vous souhaitez que le voyant du distributeur s'allume uniquement lorsqu'il est en cours d'utilisation, appuyez à nouveau sur ce bouton pendant 3 secondes pour désactiver le mode continu.

(7) Ice Maker Off (Hold 3 sec) (Désactivation glace (Appuyez pdt 3 s))

Appuyez sur le bouton Ice Maker Off (Désactivation glace) pendant 3 secondes jusqu'à ce que le voyant correspondant (OFF) s'allume.



(8) Filtre

Usure du filtre à eau

Cette icône s'allume lorsque vous devez remplacer le filtre, généralement après que le réfrigérateur a délivré 300 gallons d'eau environ (après environ 6 mois). Lorsque vous ouvrez ou fermez la porte, le voyant clignote rouge pendant quelques secondes.



Après avoir installé le filtre à eau neuf, maintenez enfoncé le bouton Crushed Ice (Glace pilée) pendant 3 secondes pour réinitialiser le filtre.

- Si l'eau ne s'écoule pas ou s'écoule très lentement, vous devez changer le filtre à eau, car cela signifie qu'il est obstrué.
- L'eau de certaines régions est fortement calcaire, ce qui peut expliquer que le filtre à eau s'obstrue plus rapidement.

Annulation du mode Exhibition (Exposition)

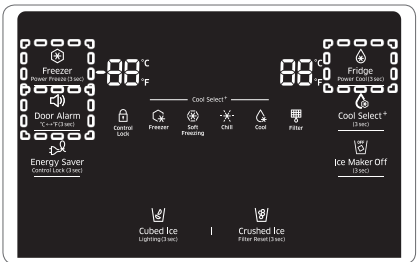

- Dans le mode Exhibition (Exposition), le réfrigérateur semble fonctionner mais il ne produit pas d'air froid. Pour annuler ce mode, appuyez sur les boutons Freezer (Congélateur), Fridge (Réfrigérateur) et Door Alarm (Alarme de la porte) simultanément pendant 5 secondes jusqu'à ce qu'un signal sonore retentisse. Ou bien, vous pouvez annuler le mode Exhibition (Exposition) en coupant l'alimentation.

REPLACEMENT DU FILTRE À EAU



- Afin d'éviter les risques de fuite, n'utilisez JAMAIS de filtre à eau de marque générique dans votre réfrigérateur SAMSUNG.

UTILISEZ UNIQUEMENT DES FILTRES À EAU DE MARQUE SAMSUNG.

SAMSUNG ne sera pas tenu responsable en cas de dommages matériels incluant mais ne se limitant pas aux dommages matériels causés par l'utilisation d'un filtre à eau générique.

Les réfrigérateurs SAMSUNG sont conçus pour fonctionner UNIQUEMENT avec un filtre à eau SAMSUNG.

Le voyant Filter (Filtre) devient rouge lorsque la cartouche du filtre d'eau a besoin d'être changée. Afin de vous laisser le temps de vous procurer un filtre neuf, le voyant rouge s'allume un peu avant que le filtre ne soit totalement usé.

Remplacer le filtre à temps permet d'avoir toujours une eau fraîche et pure.

1. Fermez l'alimentation en eau.
Faites ensuite tourner le filtre à eau (1) d'environ un quart de tour dans le sens inverse des aiguilles d'une montre.

2. Sortez le filtre à eau (1) de son logement (2).

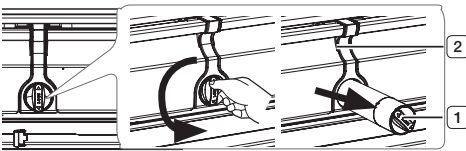

- Pour faciliter le remplacement du filtre à eau, coupez l'arrivée d'eau.
- Il peut arriver que le filtre à eau soit difficile à extirper en raison des impuretés présentes dans l'eau qui le rendent collant. Si vous éprouvez des difficultés à le sortir, tenez-le fermement et tirez dessus avec énergie.
- Lorsque vous retirez le filtre à eau, il est possible qu'une petite quantité d'eau s'écoule par l'ouverture. Ceci est tout à fait normal. Afin de limiter l'écoulement d'eau, maintenez la cartouche du filtre à l'horizontale lorsque vous la retirez.
- Afin d'éviter tout débordement, videz le bac récepteur du filtre d'eau (3) et essuyez le pourtour du logement du filtre (2).



(Rouge)

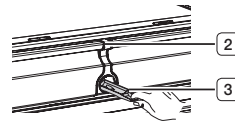

3. Insérez le filtre neuf dans le logement (4).

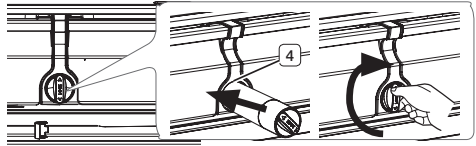

4. Poussez le filtre et tournez-le dans le sens horaire jusqu'à ce qu'il s'enclenche.

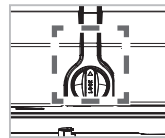

- Si vous ne parvenez pas à insérer le filtre en raison de la pression élevée de l'eau, coupez l'arrivée d'eau.
- L'inscription « LOCK » doit être alignée avec le repère.

5. Appuyez sur le bouton « Crushed/Hold 3 sec for Filter Reset » (Glace pilée/Appuyez pdt 3 s pour réinit. filtre) (Réinitialisation du filtre) pendant environ 3 secondes pour réinitialiser le filtre à eau. L'indicateur qui est de couleur rouge s'éteint.

6. Si vous avez coupé l'alimentation en eau, n'oubliez pas de la remettre au moment voulu.



- Pour obtenir un filtre à eau de rechange, rendez-vous à votre centre de rénovation local, allez sur Samsung Parts.com en ligne ou communiquez avec un distributeur de pièces Samsung agréé. Vérifiez que le logo SAMSUNG figure bien sur l'emballage et le filtre lui-même.

Élimination de toute substance résiduelle présente à l'intérieur du tuyau d'arrivée d'eau après l'installation du filtre à eau.

1. Ouvrez l'arrivée d'eau principale et laissez s'écouler l'eau depuis le tuyau d'arrivée.
2. Laissez l'eau s'écouler par le distributeur jusqu'à ce qu'elle soit claire (environ 6 à 7 minutes).
Cela permet de nettoyer le système d'arrivée d'eau et de faire sortir les bulles d'air des tuyaux.
3. Il peut s'avérer nécessaire de laisser l'eau s'écouler plus longtemps selon les installations.
4. Ouvrez la porte du réfrigérateur et vérifiez que le filtre à eau ne fuit pas.

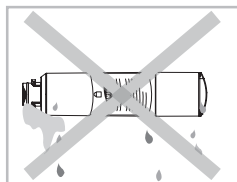

- Veillez à laisser couler l'eau du distributeur suffisamment longtemps afin d'éviter que celui-ci ne goutte. Cela signifierait que des bulles d'air sont toujours présentes dans le tuyau.

Alimentation en eau d'osmose inverse IMPORTANT :

La pression de l'eau sortant d'un système d'osmose inverse et arrivant dans le robinet d'adduction d'eau du réfrigérateur doit se situer entre 241 et 827 kPa.

Si un système de filtration d'eau d'osmose inverse est raccordé à votre arrivée d'eau froide, la pression de l'eau arrivant à ce système doit être de 276 à 414 kPa.

Si la pression de l'eau arrivant au système d'osmose inverse est inférieure à 276 à 414 kPa :

- Vérifiez que le filtre sédiment du système d'osmose inverse n'est pas obstrué. Remplacez le filtre si nécessaire.
- Laissez le temps au réservoir du système d'osmose inverse de se remplir après une utilisation intensive.
- Si votre réfrigérateur est équipé d'un filtre à eau, cela peut réduire davantage la pression de l'eau s'il est utilisé en conjonction avec un système d'osmose inverse. Retirez le filtre à eau.

Si vous avez des questions sur votre pression d'eau, communiquez avec un plombier qualifié agréé.

CONTRÔLE DE LA TEMPÉRATURE

Températures recommandées pour les compartiments congélateur et réfrigérateur

Les températures recommandées pour les compartiments congélateur et réfrigérateur sont respectivement de -19 °C et 3 °C (-2 °F et 38 °F). Si la température des compartiments congélateur et réfrigérateur est trop élevée ou trop basse, réglez-la manuellement.

RÉGLAGE DE LA TEMPÉRATURE DU CONGÉLATEUR

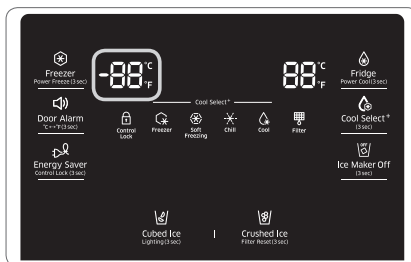

Température recommandée (congélateur) : -19 °C (-2 °F)

Congélateur

Appuyez sur le bouton Freezer (Congélateur) pour régler la température souhaitée entre -15 °C et -23 °C.

La valeur par défaut est de -19 °C. À chaque pression sur le bouton Freezer (Congélateur), la température change dans l'ordre suivant et l'indicateur de température affiche la température souhaitée.

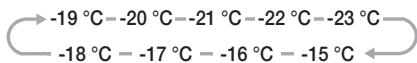

- L'indicateur de température du congélateur ou du réfrigérateur clignote lorsque la température dans le compartiment correspondant augmente considérablement. (L'indicateur de température Freezer (Congélateur) ou Fridge (Réfrigérateur) cesse de clignoter lorsque la température dans le congélateur ou le réfrigérateur redevient normale. Si l'indicateur de température ne cesse pas de clignoter après plusieurs heures, contactez votre centre d'assistance.

Power Freeze (Congélation rapide)

La fonction Power Freeze (Congélation rapide) permet d'augmenter fortement la puissance du compresseur du congélateur afin d'amener plus rapidement l'intérieur de l'appareil à la température désirée.

Lorsque vous appuyez sur le bouton Freezer (Congélateur) pendant 3 secondes, la fonction Power Freeze (Alimentation congélateur) est activée.

La fonction Power Freeze (Congélation rapide) est utile si vous devez faire congeler rapidement un aliment, produire une grande quantité de glace ou faire refroidir rapidement le congélateur en cas de surchauffe (par exemple, si la porte est restée ouverte).

Pour désactiver manuellement la fonction Power Freeze (Congélation rapide), appuyez sur le bouton Freezer (Congélateur), puis réglez à nouveau la température du congélateur.

La fonction Power Freeze (Congélation rapide) se désactive automatiquement après 50 heures afin de réduire la consommation énergétique.

Lorsque vous utilisez cette fonction, la consommation énergétique du réfrigérateur augmente.

Si vous devez congeler de grandes quantités d'aliments, activez la fonction Power Freeze (Congélation rapide) au moins 20 heures à l'avance.

RÉGLAGE DE LA TEMPÉRATURE DU RÉFRIGÉRATEUR

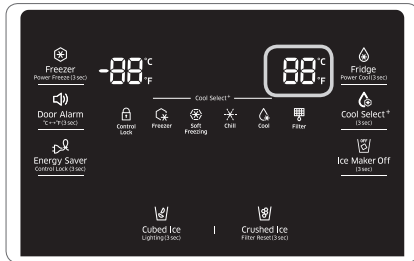

Température recommandée (réfrigérateur) : 3 °C (37 °F)

Appuyez sur le bouton Fridge (Réfrigérateur) pour régler la température souhaitée entre 1 °C et 7 °C. La valeur par défaut est de 3 °C. À chaque pression sur le bouton Fridge (Réfrigérateur), la température change dans l'ordre suivant et l'indicateur de température affiche la température souhaitée.

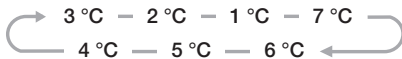

- La température du congélateur, du réfrigérateur ou de la zone Cool Select risque d'augmenter si vous ouvrez les portes trop fréquemment ou si une grande quantité d'aliments tièdes ou chauds est placée à l'intérieur.
- L'affichage peut ainsi se mettre à clignoter. Une fois la température du congélateur et du réfrigérateur revenue à la normale, l'affichage cesse de clignoter.
- S'il continue à clignoter, il peut s'avérer nécessaire de « réinitialiser » le réfrigérateur. Débranchez l'appareil, patientez environ 10 minutes puis rebranchez le cordon d'alimentation.
- En cas d'erreur de communication entre l'écran et les commandes principales, la lumière de l'affichage peut indiquer « PC-Er » en clignotant accompagné d'un signal sonore. S'il continue à clignoter longtemps, communiquer avec un centre d'assistance Samsung Electronics.

UTILISATION DU DISTRIBUTEUR D'EAU FROIDE

Appuyez sur le bouton correspondant au type de glace que vous désirez.

Utilisation du levier distributeur de glace (1)

Poussez doucement le levier distributeur (1) avec votre verre. Les glaçons tombent du distributeur dans votre verre.

Les boutons vous permettent de choisir la forme sous laquelle vous souhaitez que la glace apparaisse.

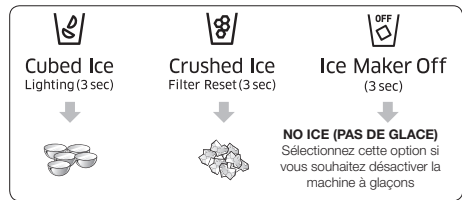

Utilisation du levier du distributeur d'eau (2)

Poussez doucement le levier distributeur (2) avec votre verre.

L'eau s'écoule du distributeur dans votre verre.

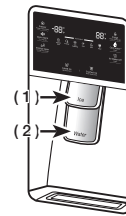

- Si vous poussez les deux leviers en même temps (eau + glace), le distributeur ne prendra en compte que le levier qui aura été réellement actionné en premier.



- Attendez une seconde avant de retirer le verre après avoir pris de l'eau au distributeur afin d'éviter les éclaboussures. Ne tirez pas sur le levier du distributeur après avoir pris de la glace ou de l'eau. Il reviendra en place automatiquement.

Utilisation simultanée du distributeur de glace et d'eau

Pour obtenir à la fois de la glace et de l'eau, poussez le levier distributeur de glace (1) puis faites descendre légèrement votre verre et poussez le levier distributeur d'eau (2).

ENTRETIEN DU BAC À GLAÇONS

- Pour nettoyer le bac à glaçons, utilisez un nettoyeur doux, rincez-le abondamment et essuyez-le soigneusement. N'utilisez pas de nettoyeurs abrasifs ni de solvants.
- La glace sort sous forme de glaçons. Si vous sélectionnez « Crushed », la machine à glaçons broie les glaçons pour en faire de la glace pilée.
- Si vous appuyez sur le bouton Cubed Ice (Glaçons) après avoir utilisé le mode Crushed Ice (Glace pilée), une petite quantité de glace pilée peut sortir du distributeur ; ceci est parfaitement normal.
- Les glaçons générés par le procédé de fabrication des glaçons rapide sont apparemment blancs, ce qui signifie qu'ils ont été générés normalement.
- Si la glace ne sort pas, tirez sur le bac à glaçons et appuyez sur le bouton Test situé à droite de la machine à glaçons. Reportez-vous à l'illustration sous Production de glaçons ci-dessous.
- Ne maintenez pas le bouton Test enfoncé si le bac est plein de glace ou d'eau. L'eau pourrait déborder ou la glace pourrait se coincer dans le bac.

PRODUCTION DE GLAÇONS

- Pour remplir entièrement le bac à glaçons après l'installation, procédez comme suit :
1. Laissez le réfrigérateur fonctionner et se refroidir pendant 24 heures (un jour entier).
 - Le fait d'attendre 24 heures permet à la machine à glaçons de se refroidir suffisamment.
 2. Laissez tomber 4 à 6 glaçons dans un verre.
 3. Après 8 heures, puis 16 heures, laissez tomber un verre entier de glaçons.

- Pour tester la machine à glaçons, appuyez sur le bouton Test situé sur la machine à glaçons. Le réfrigérateur émet un signal sonore (sonnette). À ce moment-là, relâchez le bouton de test.
- Le signal sonore retentit à nouveau automatiquement pour signaler que tout fonctionne normalement.

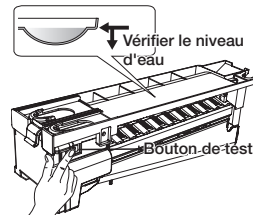

- Si vous désirez retirer les glaçons sans utiliser le bac à glaçons, éteignez la machine à glaçons. (Cependant, retirez le capot avant de la machine à glaçons.) Les glaçons contenus dans la machine à glaçons peuvent déborder du tiroir.



- Ne placez pas d'aliments dans le bac à glaçons. Si vous stockez des aliments dans le bac à glaçons, ils sont susceptibles de pénétrer dans la machine à glaçons lors de l'ouverture/fermeture de la porte, endommageant ainsi la machine à glaçons.



- Notez que les glaçons contenus dans le bac à glaçons peuvent déborder du tiroir lorsque vous retirez le bac du tiroir. Si cela se produit, assurez-vous de récupérer les glaçons qui ont débordé du tiroir.



- En cas de coupure de courant, il se peut que les glaçons fondent et que l'eau forme un bloc en regelant, provoquant ainsi une panne du distributeur.

Afin d'éviter ce problème, sortez le bac à glaçons et jetez la glace ou l'eau résiduelle en cas de coupure de courant.



- Si vous utilisez toute la glace en une seule fois, répétez les étapes 2 et 3 ci-dessus. Vous devrez toutefois attendre 8 heures avant de faire tomber les 4 à 6 premiers glaçons. Cela permet de remplir le bac à glaçons et de garantir une production de glace optimale.

UTILISATION DE LA FONCTION ICE OFF (DÉSACTIVATION GLACE)

Lorsque vous sélectionnez le mode Ice Off (Désactivation glace), retirez tous les glaçons du bac.

Si vous laissez les glaçons dans le bac, ceux-ci risquent de former un bloc, rendant leur retrait difficile.

Afin de retirer le bac à glaçons en toute sécurité et d'éviter toute blessure, maintenez le bas du bac avec une main et le côté avec l'autre.

Puis, soulevez le bac à glaçons et tirez-le tout droit.

Pour remettre le bac en place, poussez-le droit vers l'arrière.



- Si le bac à glaçons n'est pas bien remis en place, la glace dans le bac peut fondre.

S'il est impossible de remettre le bac en place, tournez la rampe hélicoïdale de 90 degrés (voir la dernière illustration de droite ci-dessous) et réessayez.

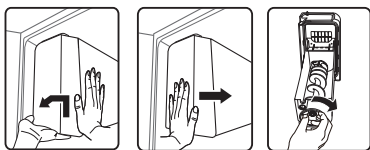

- L'intérieur du bac à glaçons est très froid lorsque le réfrigérateur est en cours de fonctionnement.

N'insérez pas votre main profondément à l'intérieur du bac à glaçons.

- Utilisez uniquement la machine à glaçons fournie avec le réfrigérateur. L'arrivée d'eau de ce réfrigérateur doit uniquement être installée/raccordée par une personne qualifiée. Raccordez à une source d'eau potable uniquement.
- Pour permettre le bon fonctionnement de la machine à glaçons, la pression de l'eau doit être comprise entre 138 et 862 kPa.

SI VOUS PARTEZ EN VACANCES...

Si vous devez vous absenter et que le distributeur d'eau et de glaçons restera inutilisé pendant une période prolongée :

- Fermez le robinet d'adduction d'eau afin d'éviter tout risque de fuite.
 - Retirez tous les aliments et la glace du bac à glaçons.
 - Débranchez le réfrigérateur.
 - Essuyez l'excédent d'humidité à l'intérieur et laissez les portes ouvertes.
- Le non-respect de cette consigne pourrait engendrer le développement d'odeurs et de moisissure.

À FAIRE ET À NE PAS FAIRE AVEC LA MACHINE À GLAÇONS

N'insérez jamais vos doigts, vos mains ou des objets dans le conduit d'écoulement ni dans le bac de la machine à glaçons.

- Vous pouvez vous blesser ou endommager le réfrigérateur. Ne mettez jamais vos doigts ou des objets dans l'ouverture du distributeur.
- Vous risqueriez de vous blesser. Ne tentez pas de démonter la machine à glaçons.

Ne lavez pas le bac à glaçons et ne l'aspergez pas d'eau lorsqu'il est dans le réfrigérateur. Retirez-le pour le nettoyer.



- Au moment de l'insertion de la machine à glaçons, veillez à ce que le bac soit bien centré afin d'éviter qu'il ne reste bloqué.

Phénomène d'eau trouble



- Toute l'eau fournie au réfrigérateur passe à travers un filtre pour eau alcaline. Lors du processus de filtration, la pression de l'eau qui s'écoule du filtre s'accroît et l'eau devient saturée en oxygène et en azote. Lorsque cette eau entre en contact avec l'air, la pression chute, l'oxygène et l'azote deviennent hypersaturés et des bulles de gaz se forment. À cause de ces bulles d'oxygène, l'eau peut temporairement devenir trouble. Au bout de quelques secondes, l'eau redevient claire.

PIÈCES ET CARACTÉRISTIQUES

Cette page permet de vous familiariser avec les pièces et caractéristiques du réfrigérateur.

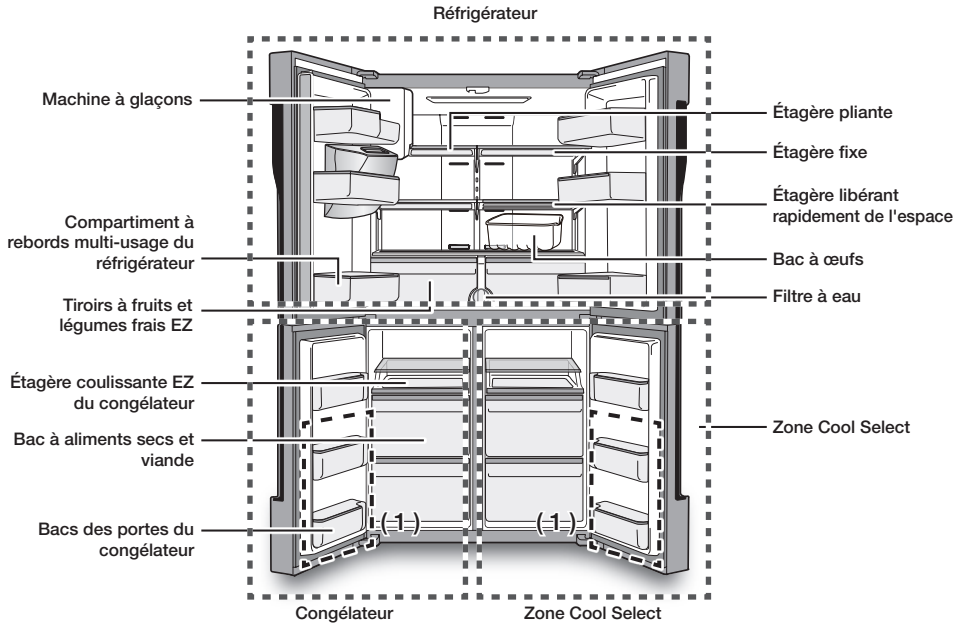

Sur ce modèle, les compartiments à rebords situés dans les portes du congélateur correspondent aux parties deux étoiles, à l'exception de celui du haut ; la température des parties deux étoiles est donc légèrement plus froide que celle régnant dans l'autre compartiment du congélateur. (1) est une partie deux étoiles.



Lorsque vous fermez la porte, assurez-vous que la section à charnière verticale est correctement positionnée afin d'éviter que l'autre porte ne soit rayée. Si la section à charnière verticale est inversée, remettez-la correctement en place et fermez la porte. Il se peut que de l'humidité apparaisse parfois sur la section à charnière verticale. Avec le temps, la poignée de la porte peut se desserrer. Si cela se produit, resserrez les boulons situés à l'intérieur de la porte. Si vous fermez une porte trop fort, il est possible que l'autre porte s'ouvre.



Lorsque la porte s'ouvre, le commutateur d'interverrouillage éteint automatiquement le moteur à vis sans fin de la machine à glaçons pour des raisons de sécurité.



Veillez communiquer avec votre centre de service Samsung si l'ampoule DEL intérieure ou extérieure est grillée.

PIÈCE SUPPLÉMENTAIRE - ÉTAGÈRE ASSEMBLÉE DU CONGÉLATEUR

Pour gagner de la place, vous pouvez retirer chaque tiroir du milieu du congélateur et la zone Cool Select.

Placez ensuite l'« ÉTAGÈRE ASSEMBLÉE DU CONGÉLATEUR » entre les tiroirs du milieu et du dessous du congélateur et la zone Cool Select, car elle n'affecte pas les caractéristiques thermiques et mécaniques de l'appareil.



ÉTAGÈRE ASSEMBLÉE DU CONGÉLATEUR

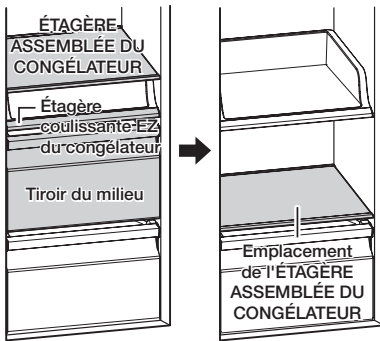

1. Retirez la bande fixée sur l'étagère.
2. Sortez le tiroir du milieu pour placer l'ÉTAGÈRE ASSEMBLÉE DU CONGÉLATEUR.
3. Insérez l'ÉTAGÈRE ASSEMBLÉE DU CONGÉLATEUR, le marquage « REAR » (ARRIÈRE) vers le haut.

Si le marquage « REAR » (ARRIÈRE) ne peut pas être identifié, insérez la partie en relief de l'ÉTAGÈRE ASSEMBLÉE DU CONGÉLATEUR en premier comme indiqué sur la figure.

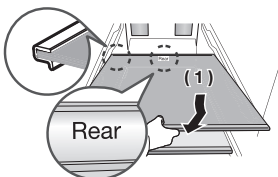

- L'ÉTAGÈRE ASSEMBLÉE DU CONGÉLATEUR doit être utilisée uniquement sur l'emplacement désigné avec le tiroir du milieu retiré.
- Ne placez pas l'ÉTAGÈRE ASSEMBLÉE DU CONGÉLATEUR sur l'étagère coulissante EZ du congélateur.
- Pour éviter de l'endommager lorsque vous ne l'utilisez pas, veuillez placer l'ÉTAGÈRE ASSEMBLÉE DU CONGÉLATEUR dans un lieu sûr.
- N'insérez pas l'étagère à l'envers (retournée) ni dans la direction inverse.

RETRAIT DES ACCESSOIRES DU RÉFRIGÉRATEUR

1. Bacs des portes ou compartiments à rebords
 - Pour les retirer : soulevez légèrement le bac et tirez horizontalement.
 - Pour les remettre en place : faites-le glisser à l'emplacement souhaité et poussez jusqu'à la butée.



- Vous risquez de vous blesser si les bacs des portes ne sont pas fermement fixés aux portes. Ne laissez pas les enfants jouer avec les bacs. Ils risqueraient de se blesser sur les coins pointus.



- Ne fixez pas un bac s'il contient des aliments. Videz-le d'abord.

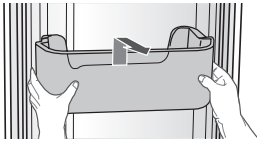

- Nettoyage : retirez le compartiment à rebords et nettoyez à l'eau.



- S'il est taché avec de l'huile après utilisation, lavez-le immédiatement à l'eau.

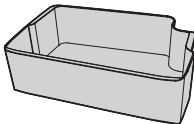

2. Clayettes en verre trempé

- Pour les retirer : inclinez l'avant de la clayette dans le sens indiqué (1) puis soulevez-la verticalement (2). Sortez la clayette.
- Pour les remettre en place : inclinez l'avant de la clayette vers le haut et insérez les crochets dans les encoches à la hauteur souhaitée. Abaissez ensuite l'avant de la clayette de manière à ce que les crochets s'insèrent dans les encoches.



- Les clayettes en verre trempé sont lourdes. Soyez prudent au moment de les retirer.

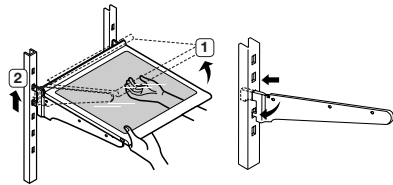

3. Tiroirs à fruits et légumes (Zone EZ fraîche)

- Maintenez le tiroir avec une main, soulevez-le légèrement en le tirant en avant et retirez-le du réfrigérateur.



- Retirez les bacs des portes avant de retirer le tiroir afin d'éviter d'endommager les bacs.

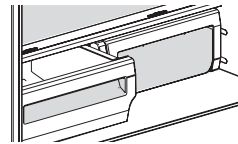

NETTOYAGE DU RÉFRIGÉRATEUR



- N'utilisez pas de benzène, de diluant ou d'eau de Javel (Clorox) pour le nettoyage du réfrigérateur. Ces produits peuvent endommager la surface de l'appareil et sont susceptibles de provoquer un incendie.
- Ne vaporisez pas d'eau sur le réfrigérateur lorsqu'il est branché ; vous risqueriez de vous électrocuter.
- Pour nettoyer le réfrigérateur, suivez ces étapes :
 1. Débranchez le cordon d'alimentation du réfrigérateur.
 2. Mouillez légèrement un chiffon doux sans peluche ou une serviette en papier avec de l'eau.



N'utilisez pas n'importe quel type de détergent pour nettoyer le réfrigérateur car cela pourrait le décolorer ou l'endommager.

3. Essuyez l'intérieur et l'extérieur du réfrigérateur jusqu'à ce qu'il soit propre et sec.
4. Rebranchez le cordon d'alimentation du réfrigérateur.



Si vous tentez de remplacer vous-même les lampes DEL, vous risquez de subir un choc électrique ou de vous blesser gravement.

REPLACER LES AMPOULES INTÉRIEURES

DEL du congélateur/du réfrigérateur

- Si le cache de la DEL est taché avec des corps étrangers, l'intensité de l'éclairage diminue. Essuyez la surface du cache à l'aide d'un chiffon sec pour ramener la pleine intensité de l'éclairage.



- Ne tentez jamais de démonter ou de remplacer vous-même le système d'éclairage par DEL. Pour ce faire, contactez le service d'assistance Samsung ou un distributeur Samsung agréé.

Dépannage

| PROBLÈME | SOLUTION |
|---|---|
| Le réfrigérateur ne fonctionne pas du tout ou ne refroidit pas suffisamment. | <ul style="list-style-type: none">• Vérifiez si la fiche du cordon d'alimentation est correctement branchée.• Vérifiez si la température affichée à l'écran est plus élevée que celle à l'intérieur du congélateur ou du réfrigérateur. Si cela est le cas, réglez le congélateur ou le réfrigérateur sur une température inférieure.• Le réfrigérateur est-il exposé à la lumière directe du soleil ou situé à proximité d'une source de chaleur ? Dans ce cas, il peut ne pas être en mesure de refroidir suffisamment. Installez-le dans un emplacement non exposé à la lumière directe du soleil ni situé à proximité d'une source de chaleur.• L'arrière du réfrigérateur est-il trop près du mur, empêchant une ventilation adéquate de l'air ? Dans ce cas, il peut ne pas être en mesure de refroidir suffisamment. Maintenez-le à une distance appropriée du mur.• La quantité d'aliments à l'intérieur est-elle trop importante et obstrue ainsi l'orifice d'aération ? Pour maintenir le réfrigérateur à une température adaptée, ne le remplissez pas avec trop d'aliments. |
| Les aliments dans le réfrigérateur sont gelés. | <ul style="list-style-type: none">• Vérifiez que la température affichée à l'écran n'est pas trop basse. Dans ce cas, élevez la température réglée à l'intérieur du réfrigérateur.• La température ambiante est-elle trop basse ? Réglez le réfrigérateur à une température plus élevée.• Avez-vous entreposé des aliments riches en eau dans la partie la plus froide du réfrigérateur ou à proximité de l'orifice d'aération de refroidissement ? Essayez de placer ces articles sur d'autres clayettes du réfrigérateur au lieu de les conserver dans les zones les plus froides ou dans les bacs. |
| Des bruits inhabituels sont audibles. | <ul style="list-style-type: none">• Vérifiez si le réfrigérateur est de niveau et stable.• L'arrière du réfrigérateur est-il trop près du mur, empêchant une ventilation adéquate de l'air ?• Des objets sont-ils tombés derrière ou sous le réfrigérateur ?• Un cliquetis est audible à l'intérieur du réfrigérateur, cela est normal. Il se produit car les différentes parties se rétractent ou se distendent suite aux variations de température à l'intérieur du réfrigérateur.• Si vous avez l'impression qu'un élément heurte un autre élément à l'intérieur du réfrigérateur, cela est normal. Ce son est dû au fonctionnement à haut régime du compresseur. |
| La zone de jointure de la porte de l'appareil est chaude et de la condensation se forme. | <ul style="list-style-type: none">• La présence de chaleur est normale, car des systèmes anti-condensation sont installés dans la section à charnière verticale du réfrigérateur.• La porte du réfrigérateur est-elle entrebâillée ? De la condensation peut se former lorsque la porte reste ouverte pendant une durée prolongée. |

| PROBLÈME | SOLUTION |
|---|---|
| La machine à glaçons ne produit pas de glace. | <ul style="list-style-type: none"> Le temps de fabrication de la glace peut être allongé si l'intérieur n'est pas suffisamment refroidi, lors de la première installation par exemple. Le tuyau d'adduction d'eau est-il connecté et le robinet de sectionnement est-il ouvert ? Avez-vous arrêté manuellement la fonction de fabrication de glaçons ? Vérifiez si le filtre est correctement installé. Si ce n'est pas le cas, la fonction de fabrication des glaçons peut ne pas fonctionner. |
| Vous entendez de l'eau gargouiller dans le réfrigérateur. | <ul style="list-style-type: none"> Ceci est tout à fait normal. Ce son provient du réfrigérant qui circule dans le réfrigérateur. |
| Le réfrigérateur dégage une odeur désagréable. | <ul style="list-style-type: none"> Vérifiez qu'il n'y a pas d'aliments gâtés. Les aliments ayant une forte odeur (le poisson, par exemple) doivent être hermétiquement emballés. Nettoyez régulièrement votre congélateur et jetez tout aliment périmé ou suspect. |
| Du gel se forme sur les parois du congélateur. | <ul style="list-style-type: none"> L'orifice d'aération est-il obstrué ? Assurez-vous que l'air puisse circuler librement. Ménagez un espace suffisant entre les aliments stockés pour une circulation efficace de l'air. Le tiroir du congélateur est-il fermé correctement ? |
| Le distributeur d'eau ne fonctionne pas. | <ul style="list-style-type: none"> Le tuyau d'adduction d'eau est-il connecté et le robinet de sectionnement est-il ouvert ? Le tuyau d'adduction d'eau est-il écrasé ou pincé ? Vérifiez que le tuyau est entièrement dégagé. Le réservoir d'eau a-t-il gelé car la température du réfrigérateur est trop basse ? Sélectionnez une température plus élevée sur l'affichage numérique. Vérifiez si le filtre est correctement installé. Si ce n'est pas le cas, le distributeur d'eau peut ne pas fonctionner. |
| Le système de fermeture automatique ne fonctionne pas avec la porte du congélateur. | <ul style="list-style-type: none"> Existe-t-il un déséquilibre entre les parties droite et gauche de la porte ? Ouvrez et fermez doucement la porte une à deux fois. Après cela, le système de fermeture automatique fonctionne généralement à nouveau correctement. Ouvrez doucement la porte pour éviter de déséquilibrer les parties droite et gauche de celle-ci. |
| De la condensation ou des gouttes d'eau se forment sur le meneau vertical et les zones environnantes, etc. | <ul style="list-style-type: none"> De la condensation ou des gouttes d'eau peuvent se former si l'humidité est trop élevée lorsque le réfrigérateur est en cours de fonctionnement. Si de la condensation ou des gouttes d'eau apparaissent sur le meneau vertical et les zones environnantes, etc., désactivez le mode Energy Saving (Économie d'énergie) après avoir retiré la condensation. |

Circuit diagram

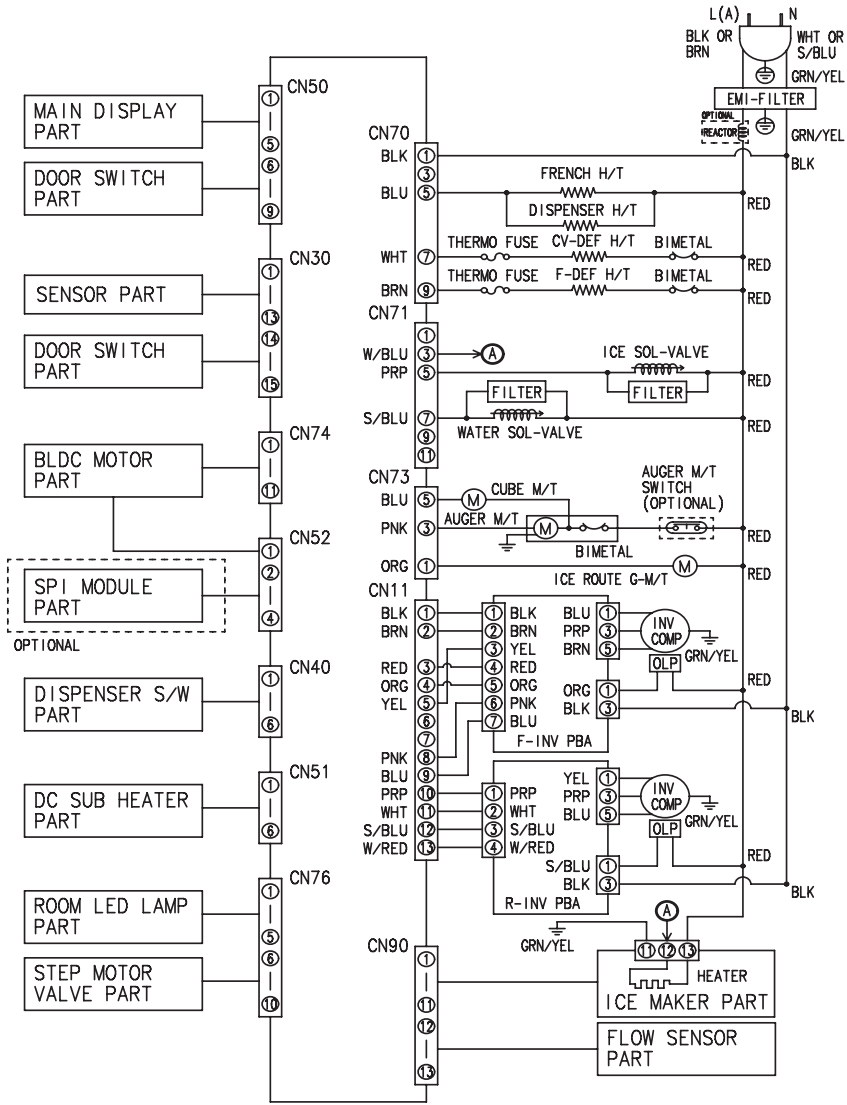

Mémo

Température ambiante mini./maxi.

Ce réfrigérateur est conçu pour fonctionner aux températures ambiantes spécifiées par sa classe de température mentionnée sur la plaque signalétique.

| Classe | Symbole | Plage de température ambiante (°C) | |
|-----------------------|---------|------------------------------------|-----------|
| | | IEC 62552 (ISO 15502) | ISO 8561 |
| Climat tempéré étendu | SN | +10 à +32 | +10 à +32 |
| Climat tempéré | N | +16 à +32 | +16 à +32 |
| Climat subtropical | ST | +16 à +38 | +18 à +38 |
| Climat tropical | T | +16 à +43 | +18 à +43 |



Les températures à l'intérieur de l'appareil peuvent varier en fonction de l'emplacement du réfrigérateur/congélateur, de la température ambiante et de la fréquence d'ouverture de la porte. Réglez la température comme il vous est conseillé dans le manuel afin de compenser les changements induits par les situations ci-dessus.

Les bons gestes de mise au rebut de ce produit (Déchets d'équipements électriques et électroniques)

Français



(Applicable aux pays disposant de systèmes de collecte séparés)

Ce symbole sur le produit, ses accessoires ou sa documentation indique que ni le produit, ni ses accessoires électroniques usagés (chargeur, casque audio, câble USB, etc.) ne peuvent être jetés avec les autres déchets ménagers. La mise au rebut incontrôlée des déchets présentant des risques environnementaux et de santé publique, veuillez séparer vos produits et accessoires usagés des autres déchets. Vous favoriserez ainsi le recyclage de la matière qui les compose dans le cadre d'un développement durable.

Les particuliers sont invités à contacter le magasin leur ayant vendu le produit ou à se renseigner auprès des autorités locales pour connaître les procédures et les points de collecte de ces produits en vue de leur recyclage.

Les entreprises et particuliers sont invités à contacter leurs fournisseurs et à consulter les conditions de leur contrat de vente. Ce produit et ses accessoires ne peuvent être jetés avec les autres déchets.

Comment contacter Samsung dans le monde
Si vous avez des suggestions ou des questions concernant les produits Samsung,
veuillez contacter le Service Consommateurs Samsung.

Samsung Service Consommateur BP 200 93404 Saint Ouen Cedex
01 48 63 00 00
www.samsung.com/fr/support

