



**MARQUE:** MARSHALL  
**REFERENCE:** KILBURN NOIR  
**CODIC:** 4135431



**NOTICE**



# FRANÇAIS

## INDEX DES LANGUES

- |   |   |
|---|---|
| <b>034. INSTRUCTIONS DE SÉCURITÉ</b>        | <b>047. CHOIX DE VOTRE SOURCE</b>       |
| <b>035. MARQUES DE CONFORMITÉ</b>           | <b>048. CONNEXION BLUETOOTH</b>         |
| <b>037. LE KILBURN</b>                      | <b>052. BRANCHEMENT DU CÂBLE</b>        |
| <b>038. CONTENU DE L'EMBALLAGE</b>          | <b>054. MODES DE VEILLE</b>             |
| <b>040. DESCRIPTION GÉNÉRALE</b>            | <b>057. REMPLACEMENT DE LA BATTERIE</b> |
| <b>043. MISE SOUS TENSION/HORS TENSION</b>  | <b>059. DONNÉES TECHNIQUES</b>          |
| <b>044. RÉGLAGE DU SON</b>                  | <b>060. DÉPANNAGE</b>                   |
| <b>045. MISE EN CHARGE DE LA BATTERIE</b>   | <b>384. INFORMATIONS RELATIVES À LA</b> |
| <b>046. UTILISATION DU KILBURN AVEC VOS</b> | <b>GARANTIE</b>                         |
| <b>APPAREILS</b>                            |   |

# CONSIGNES DE SÉCURITÉ IMPORTANTES

## CONSIGNES DE SÉCURITÉ IMPORTANTES

- Lisez ces instructions – Toutes les instructions de sécurité et de fonctionnement doivent être lues avant d'utiliser ce produit.
- Conservez ces instructions – Les instructions de sécurité et de fonctionnement doivent être conservées à titre de référence future.
- Respectez tous les avertissements – Il est nécessaire de vous conformer à tous les avertissements figurant sur l'appareil et sur les instructions de fonctionnement.
- Suivez toutes les instructions – Toutes les instructions de fonctionnement et d'utilisation doivent être respectées.

## AVERTISSEMENT !

- AVERTISSEMENT – Pour limiter le risque d'incendie ou de choc électrique, ne pas exposer cet appareil à la pluie ou à l'humidité. Cet appareil ne doit pas être exposé aux gouttes ou aux éclaboussures et aucun objet contenant un liquide, tel qu'un vase, ne doit être placé sur l'appareil.
- AVERTISSEMENT – ne pas couvrir.
- AVERTISSEMENT – utiliser uniquement les équipements/accessoires spécifiés par le fabricant (tels que l'adaptateur d'alimentation exclusif, la batterie, etc.).
- AVERTISSEMENT – la prise est le principal dispositif de déconnexion et doit être utilisée en tant que tel. Le dispositif de déconnexion doit être facilement accessible.
- AVERTISSEMENT – ce haut-parleur actif est susceptible d'émettre des niveaux de pression sonore élevés.
- AVERTISSEMENT – ne pas écouter trop près du haut-parleur actif.
- AVERTISSEMENT – ne pas écouter trop longtemps à un niveau de pression sonore élevée.
- AVERTISSEMENT – ne pas tenter de retirer le châssis du haut-parleur actif, aucune pièce ne peut être réparée par l'utilisateur.
- AVERTISSEMENT – ne pas brancher de guitare au Kilburn.
- AVERTISSEMENT – ne pas insérer de parties du corps ou d'objets dans le port de basses pour éviter tout risque de blessure.
- DANGER – risques de chute du produit.
- DANGER – attention aux angles pointus.

## EAU ET HUMIDITÉ

- Le haut-parleur actif doit être placé dans une pièce à l'abri de l'eau et de l'humidité.
- Ne pas utiliser cet appareil à proximité d'un point d'eau. Ne pas l'exposer à la pluie ou à des écoulements d'eau. Ne pas l'éclabousser.

## INSTALLATION

- Ne pas installer l'appareil à proximité de sources de chaleur telles qu'un radiateur, une bouche d'air chaud, une cuisinière ou tout autre appareil (y compris les amplificateurs) dégagant de la chaleur.
- Aucune source de flamme nue, telle qu'une bougie, ne doit être placée sur le haut-parleur actif.
- Ne jamais obstruer les orifices d'aération. Installer conformément aux instructions du fabricant.

## BRANCHEMENT

- Brancher le haut-parleur actif conformément aux instructions du manuel.
- Brancher uniquement le haut-parleur actif à la tension de secteur appropriée, conformément aux indications présentes sur l'équipement.
- Placer le cordon d'alimentation de sorte qu'il ne soit ni piétiné ni comprimé, en particulier au niveau des prises, des éléments de branchement et aux endroits où ils sortent de l'appareil.
- Utiliser uniquement les câbles d'alimentation du type spécifié dans les instructions de fonctionnement ou bien conformément aux indications présentes sur le haut-parleur actif. Ne jamais remplacer le câble d'alimentation séparé fourni avec ce haut-parleur actif par une autre fourniture d'alimentation ; utiliser uniquement le câble d'alimentation fourni par le fabricant.
- Ne pas détourner le dispositif de sécurité de la prise polarisée ou la prise de terre. Une prise polarisée présente deux broches, dont l'une plus large que l'autre. Une prise de terre présente deux broches et une troisième fiche reliée à la terre. La broche large ou la troisième fiche sont fournies pour votre sécurité. Si la prise fournie ne correspond pas à votre prise de courant, faire appel à un électricien afin de remplacer la prise de courant obsolète.
- Débrancher cet appareil pendant les orages ou en cas d'absence d'utilisation pendant une période prolongée.
- Ne pas installer à un endroit empêchant l'accès à la prise d'alimentation. Le débranchement de la prise d'alimentation est la seule manière de couper totalement l'alimentation du produit, c'est pourquoi la prise doit toujours être facilement accessible.

## NETTOYAGE

- Nettoyer uniquement avec un chiffon sec.

## ENTRETIEN

- Confier toute réparation à un professionnel qualifié. Des réparations sont nécessaires si l'appareil est endommagé d'une façon quelconque, par exemple : cordon ou prise d'alimentation endommagé(e), liquide renversé ou objet tombé à l'intérieur de l'appareil, exposition de l'appareil à la pluie ou à l'humidité, fonctionnement anormal ou chute de l'appareil.
- La batterie interne peut être remplacée par l'utilisateur conformément aux instructions de ce manuel. Utiliser uniquement les batteries recommandées par Zound Industries et destinées au haut-parleur actif KILBURN.
- MISE EN GARDE : Ces instructions de réparation doivent uniquement être utilisées par un professionnel de dépannage qualifié. Afin de réduire les risques d'électrocution, ne procédez à aucune réparation à moins que vous ne disposiez des qualifications appropriées pour la faire vous-même.

## MARQUES DE CONFORMITÉ



MISE EN GARDE : Pour prévenir le risque d'électrocution, ne pas retirer la protection (ou le panneau arrière). Aucune pièce intérieure ne peut être réparée par l'utilisateur. Confier toute réparation à un professionnel qualifié.



Cet appareil ne doit pas être mis au rebut comme un déchet ménager. La gestion des DEEE (déchet d'équipements électrique et électronique) est applicable dans les états membres de l'Union Européenne et dans les autres pays européens disposant de politiques nationales individuelles relatives à la gestion des DEEE. Si vous avez besoin d'informations relatives aux systèmes de collecte, de mise au rebut et de recyclage, veuillez contacter l'établissement gérant les déchets locaux ou régionaux.



Japon, marque PSE (Sécurité des produits électriques). Le produit est conforme aux normes suivantes : J60065 (H26), ARIB STD T-66 Ver.3.6, J55013 (H22).

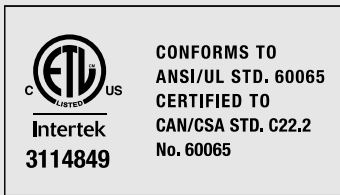

Ce produit est conforme à ANSI/UL Std. 60065 et est certifié CAN/CSA Std. C22.2 n°60065.



Le produit est conforme aux directives européennes suivantes : directive de compatibilité électromagnétique 2014/30/EU. La directive basse tension 2006/95/EC.



Cet équipement appartient à la classe II ou aux appareils électriques à double isolation. Il a été conçu de manière à ne pas nécessiter un branchement de sécurité à la terre.

Cet appareil répond aux exigences de la section 15 de la réglementation FCC. Son fonctionnement est soumis aux deux conditions suivantes :

(1) Cet appareil ne doit pas provoquer d'interférence nuisible et (2) cet appareil doit supporter les interférences extérieures, y compris les interférences susceptibles de provoquer un fonctionnement inattendu.

Ce document est fourni à titre purement indicatif. Zound Industries se réserve le droit de modifier des informations, à tout moment et sans préavis.



## KILBURN

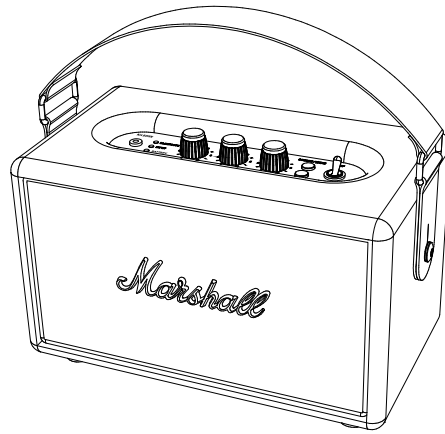

INCARNANT L'ESPRIT BRUT ET REBELLE DU ROCK N' ROLL, LE HAUT-PARLEUR STÉRÉO ACTIF PORTABLE **KILBURN** ADOPTE LE STYLE ET LE SON SI CARACTÉRISTIQUES DES AMPLIS MARSHALL. DÉBRANCHEZ LES CÂBLES ET EMMENEZ VOTRE MUSIQUE SUR LA ROUTE.

PESANT TOUT JUSTE 3 KG, LE KILBURN ASSURE UN SON VINTAGE AVEC UN POIDS PLUME. S'IMPOSANT COMME L'UN DES HAUT-PARLEURS LES PLUS PUISSANTS DE SA CATÉGORIE, LE KILBURN EST SOLIDE ET COMPACT AVEC UN SON ÉQUILIBRÉ OFFRANT DES MÉDIUMS CLAIRS ET DES AIGUS PRÉCIS POUR UN RENDU À LA FOIS ARTICULÉ ET PRONONCÉ. LES BOUTONS ANALOGIQUES VOUS PERMETTENT DE RÉGLER FINEMENT LES CONTRÔLES SELON VOS PRÉFÉRENCES, ET LA SANGLE DE CUIR TELLE CELLE D'UNE GUITARE VOUS PERMETTRA UN TRANSPORT SIMPLE ET STYLÉ.

LA COMPATIBILITÉ BLUETOOTH ET L'ENTRÉE JACK 3,5 MM RENDENT LA CONNECTIVITÉ TRÈS SIMPLE, ET LA CONCEPTION ÉLÉGANTE DE L'AMPLIFICATEUR SOUS LE LOGO MARSHALL CLASSIQUE SIGNIFIE QUE LA BEAUTÉ DU PRODUIT EST ÉGALE À LA BEAUTÉ DU SON. LA BATTERIE INTÉGRÉE DURE JUSQU'À 20 HEURES, VOUS POUVEZ DONC ENVOYER LA MUSIQUE JUSQU'AU BOUT DE LA SOIRÉE ET AU-DELÀ.

RECHARGEZ-LE, BRANCHEZ-LE, MONTEZ LE SON ET SOYEZ FIERS DE VOTRE NOUVEAU HAUT-PARLEUR, LE DERNIER D'UNE LONGUE LIGNÉE DU TRADITIONNEL GROS SON DE MARSHALL.

## CONTENU DE L'EMBALLAGE

- 001. MANUEL DE L'UTILISATEUR ET INFORMATIONS RELATIVES À LA GARANTIE
- 002. CÂBLE SPIRALÉ AVEC JACKS STÉRÉO DE 3,5 MM À BRANCHER À VOTRE LECTEUR DE MUSIQUE
- 003. CORDON D'ALIMENTATION
- 004. HAUT-PARLEUR STÉRÉO ACTIF MARSHALL KILBURN

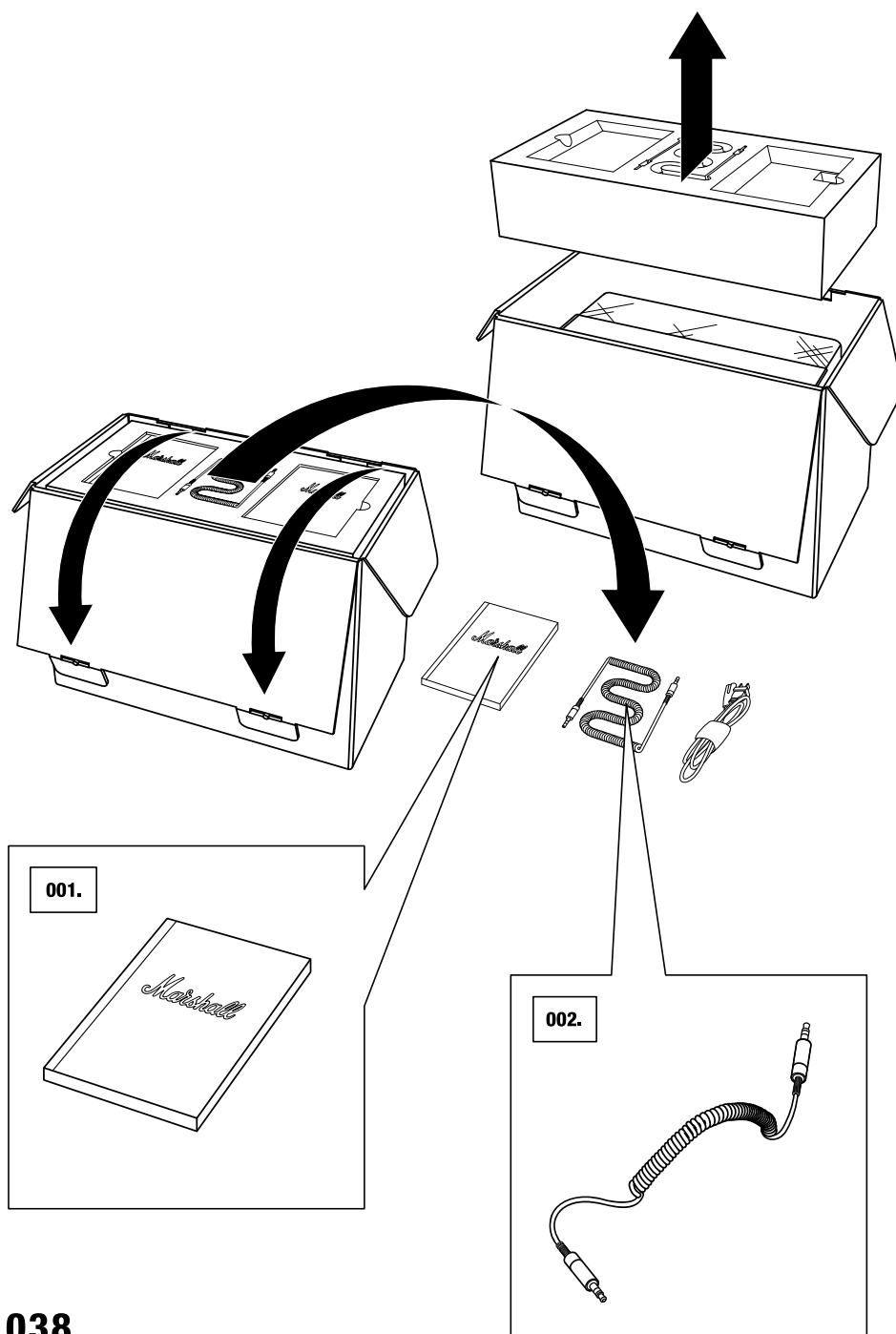

# KILBURN

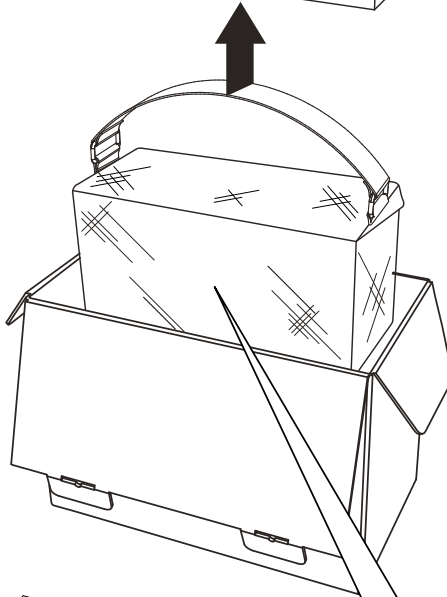
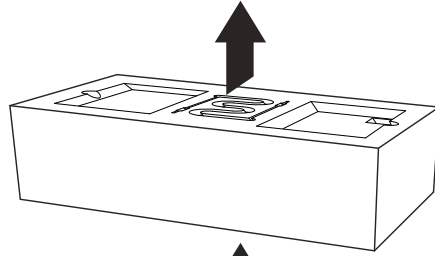

004.

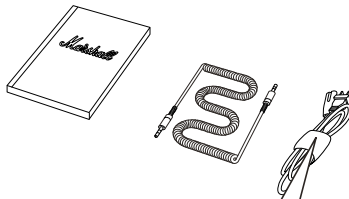
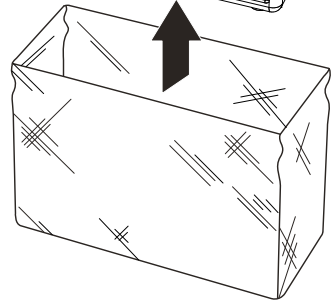
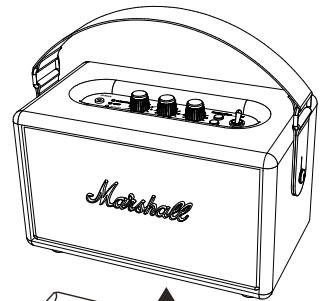

003.

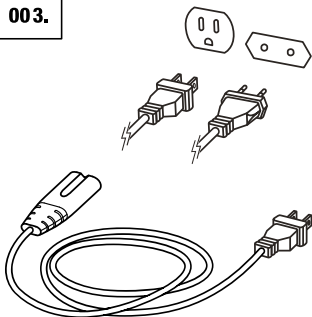

**MISE EN GARDE : SOULEVER LE HAUT-PARLEUR ACTIF KILBURN PAR LA SANGLE DE TRANSPORT. NE PAS SOULEVER PAR LE SAC DE PROTECTION AU RISQUE DE FAIRE TOMBER LE PRODUIT.**

*Marshall*  
AMPLIFICATION



## DESCRIPTION GÉNÉRALE

001. ENTRÉE POUR JACK STÉRÉO 3,5 MM  
002. VOYANT BATTERIE LED  
003. INDICATEUR DE SOURCE LED  
004. BOUTON DE VOLUME  
005. BOUTON DE BASSES  
006. BOUTON D'AIGUS  
007. BOUTON ASSOCIER  
008. BOUTON SOURCE/SORTIE DE VEILLE

009. INTERRUPTEUR ALIMENTATION  
010. PANNEAU ARRIÈRE  
011. PORT DE BASSES  
012. SANGLE DE TRANSPORT AMOVIBLE  
013. TRAPPE DE LA BATTERIE  
014. PRISE D'ALIMENTATION  
015. CORDON D'ALIMENTATION

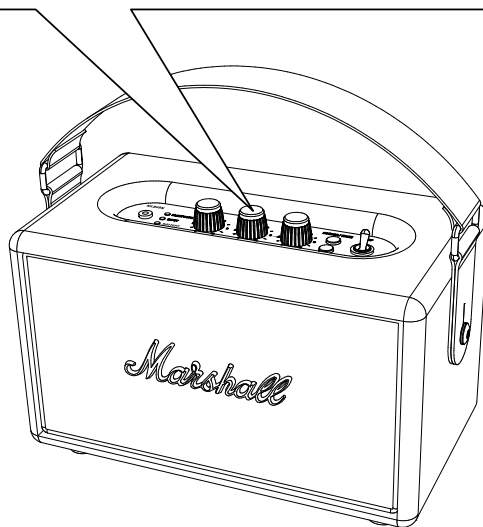
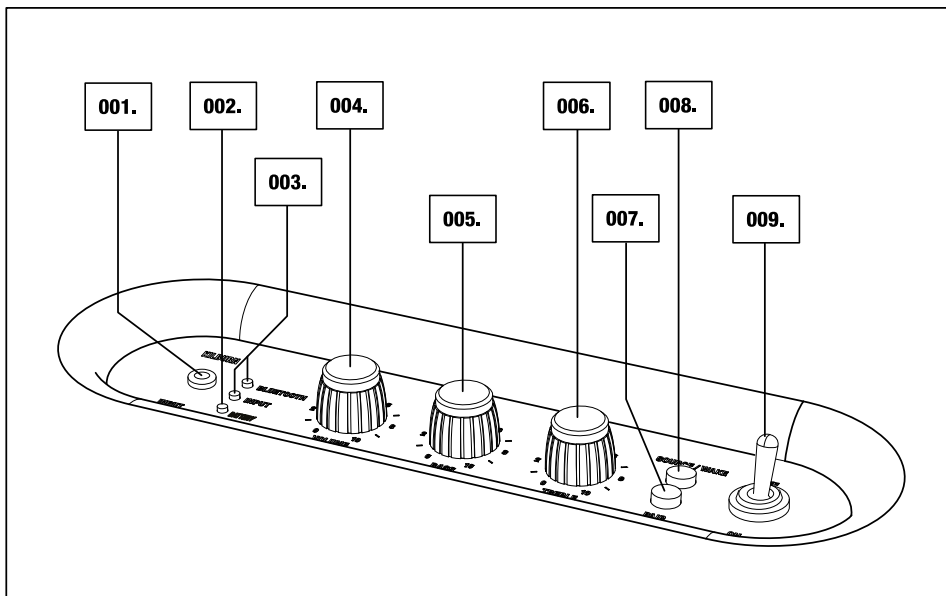

040.

# KILBURN

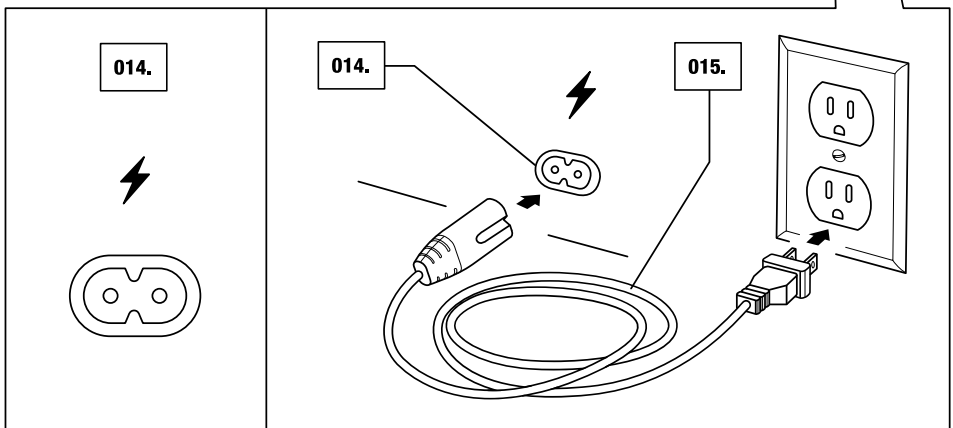
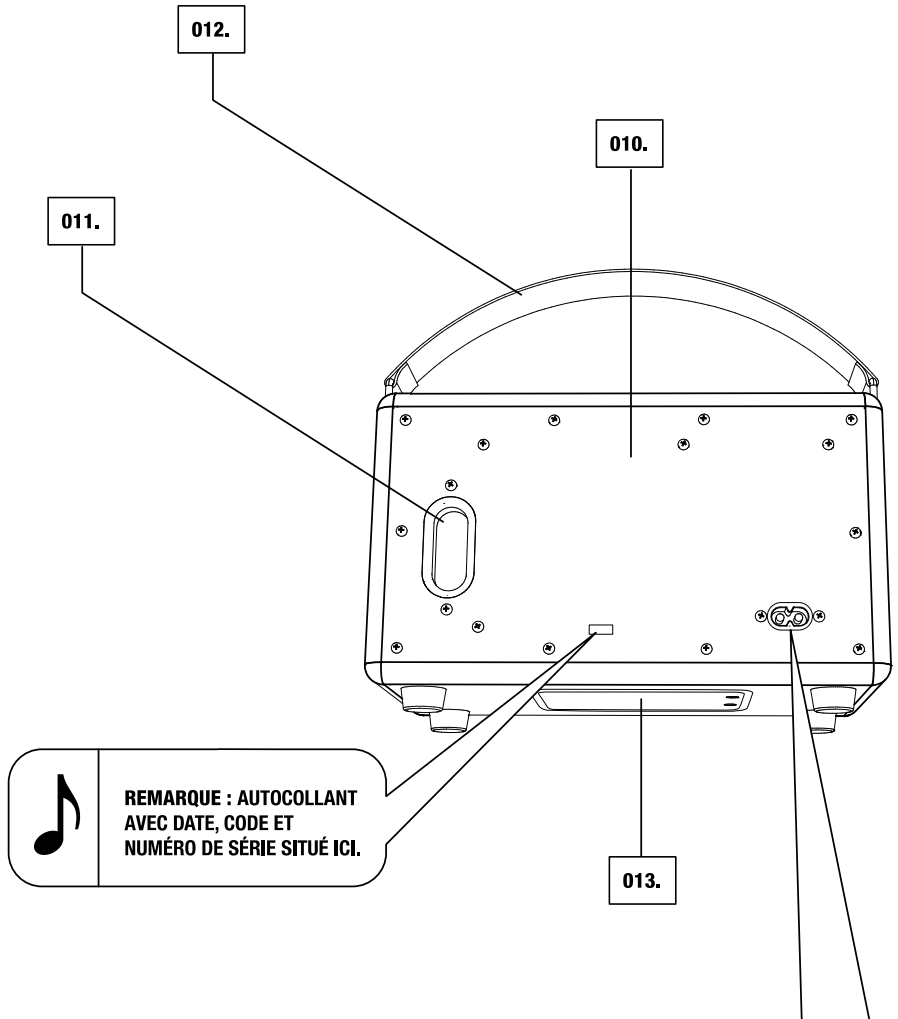

## BRANCHEMENT DU HAUT-PARLEUR KILBURN

001. INSÉRER LE CORDON D'ALIMENTATION DANS LA PRISE D'ALIMENTATION SITUÉE À L'ARRIÈRE DU HAUT-PARLEUR.
002. BRANCHER LE CORDON D'ALIMENTATION ADÉQUAT À LA PRISE MURALE.

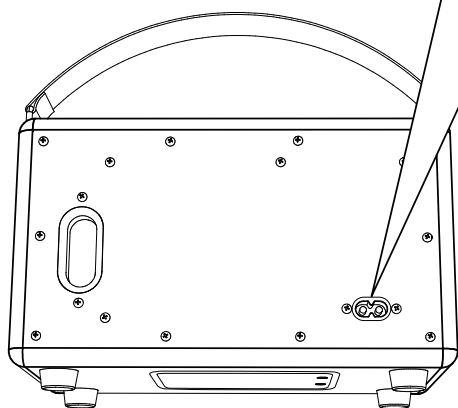
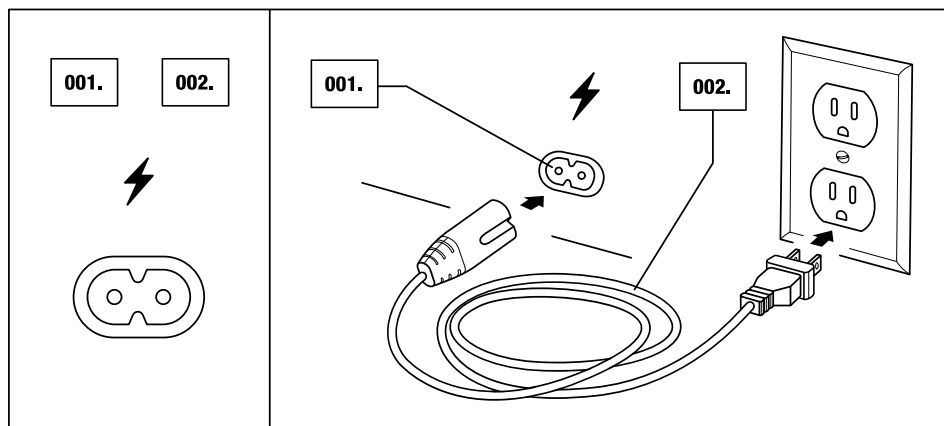

**MISE EN GARDE : TOUJOURS DÉBRANCHER LE CORDON D'ALIMENTATION DE LA PRISE MURALE AVANT DE LE DÉBRANCHER DU HAUT-PARLEUR.**



**REMARQUE : LE CORDON D'ALIMENTATION EST FOURNI.**

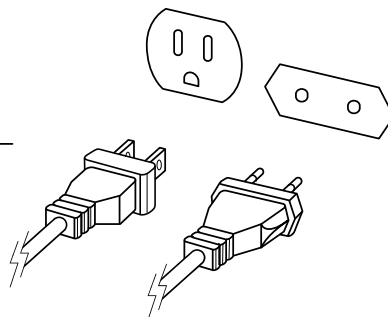

## MISE SOUS TENSION/HORS TENSION

001. METTRE L'INTERRUPTEUR EN POSITION « MARCHE/ON » POUR ALLUMER LE KILBURN.
002. LE TÉMOIN LED INDICANT LA DERNIÈRE SOURCE UTILISÉE S'ÉCLAIRERA. LORSQUE LA BATTERIE SERA EN CHARGE, LE TÉMOIN LED DE LA BATTERIE CLIGNOTERA.
003. POUR ÉTEINDRE LE HAUT-PARLEUR, METTRE L'INTERRUPTEUR EN POSITION « ARRÊT ».
004. LES TÉMOINS LED S'ÉTEINDRONT.

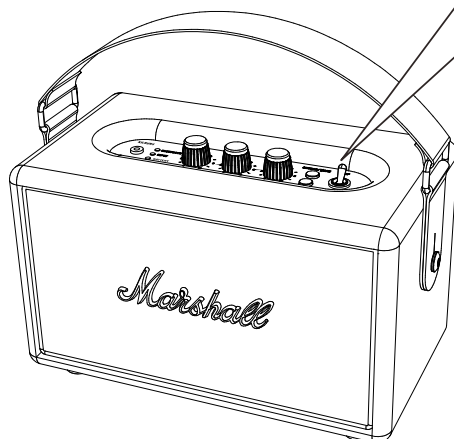
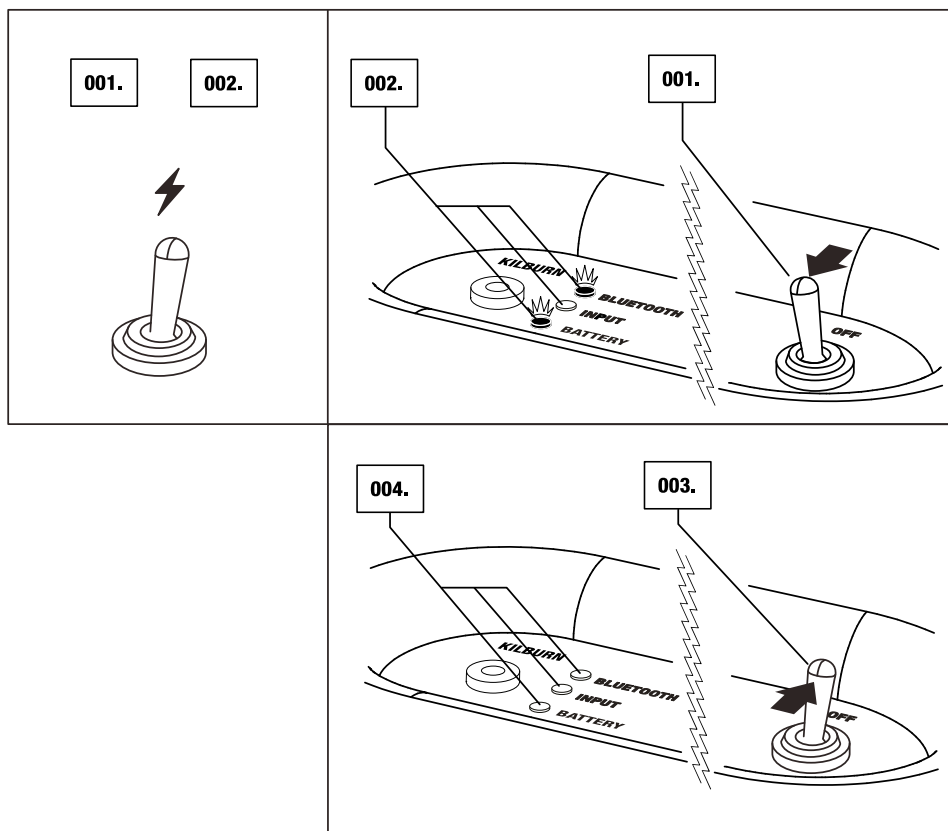

REMARQUE : CHARGER COMPLÈTEMENT LA BATTERIE DU KILBURN AVANT DE L'UTILISER POUR LA PREMIÈRE FOIS.

*Marshall*  
AMPLIFICATION

## RÉGLAGE DU SON

TOURNER LE BOUTON POUR RÉGLER :

**001. LE VOLUME**

**002. LES BASSES**

**003. LES AIGUS**

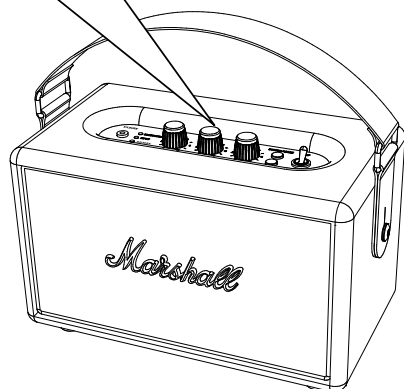
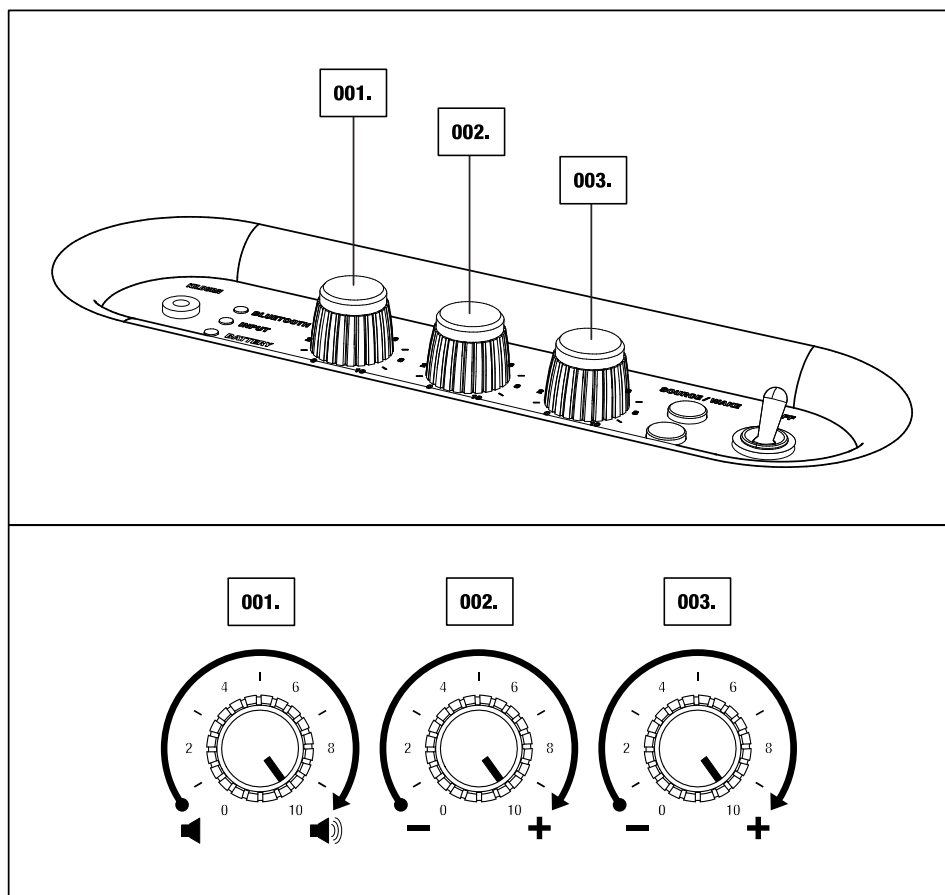

**044.**

## MISE EN CHARGE DE LA BATTERIE

LE KILBURN EST ÉQUIPÉ D'UNE BATTERIE INTERNE OFFRANT JUSQU'À 20 HEURES DE LECTURE À VOLUME MODÉRÉ. LA BATTERIE EST RECHARGEABLE ET MET ENVIRON 3 À 4 HEURES POUR SE RECHARGER COMPLÈTEMENT, LORSQU'ELLE EST TOTALEMENT DÉCHARGÉE.

SI LE TÉMOIN LED DE LA BATTERIE COMMENCE À CLIGNOTER LORSQUE LE HAUT-PARLEUR FONCTIONNE SUR BATTERIE, CELA INDIQUE QU'IL RESTE MOINS DE 20 % DE CHARGE SUR LA BATTERIE.

001. BRANCHER LE HAUT-PARLEUR SUR LE SECTEUR ET METTRE L'INTERRUPTEUR EN POSITION « MARCHE/ON ».
002. LE TÉMOIN LED DE LA BATTERIE SE MET À CLIGNOTER AFIN D'INDIQUER QUE LA BATTERIE EST EN CHARGE.
003. LORSQUE LE TÉMOIN LED DE LA BATTERIE PASSE À UNE LUMIÈRE FIXE, CELA INDIQUE QUE LE KILBURN EST COMPLÈTEMENT CHARGÉ.

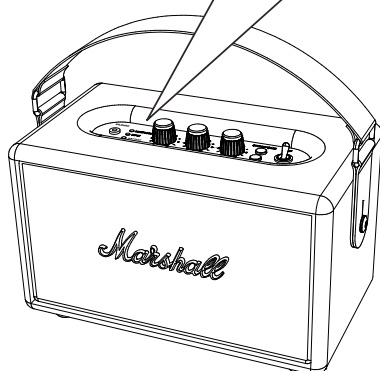
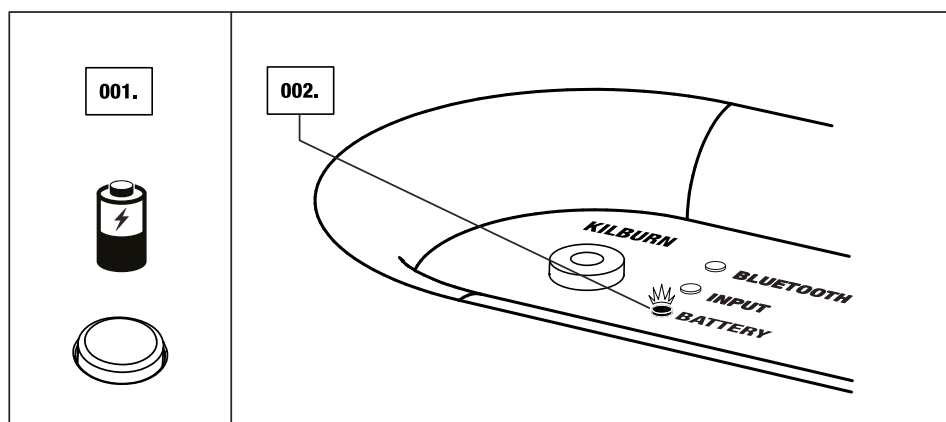

### REMARQUES :

- L'INTERRUPTEUR DOIT ÊTRE EN POSITION « MARCHE/ON » POUR QUE L'APPAREIL SE RECHARGE. SI L'UNITÉ EST BRANCHÉE MAIS ÉTEINTE, ELLE NE SE RECHARGERA PAS.
- IL EST POSSIBLE D'UTILISER LE HAUT-PARLEUR LORSQUE LA BATTERIE EST EN CHARGE.



## UTILISATION DU KILBURN AVEC VOS APPAREILS

IL EXISTE DEUX FAÇONS DE CONNECTER VOTRE TÉLÉPHONE, VOTRE TABLETTE OU VOTRE ORDINATEUR À VOTRE HAUT-PARLEUR, EN UTILISANT SOIT UN CORDON PHYSIQUE, SOIT LE BLUETOOTH®. VOUS TROUVEREZ PLUS BAS PLUS DE DÉTAILS CONCERNANT LES SOURCES DE CONNEXION, SOUS DEUX CATÉGORIES :

- CONNEXION SANS FIL VIA BLUETOOTH
- CONNEXION VIA JACK STÉRÉO DE 3,5 MM

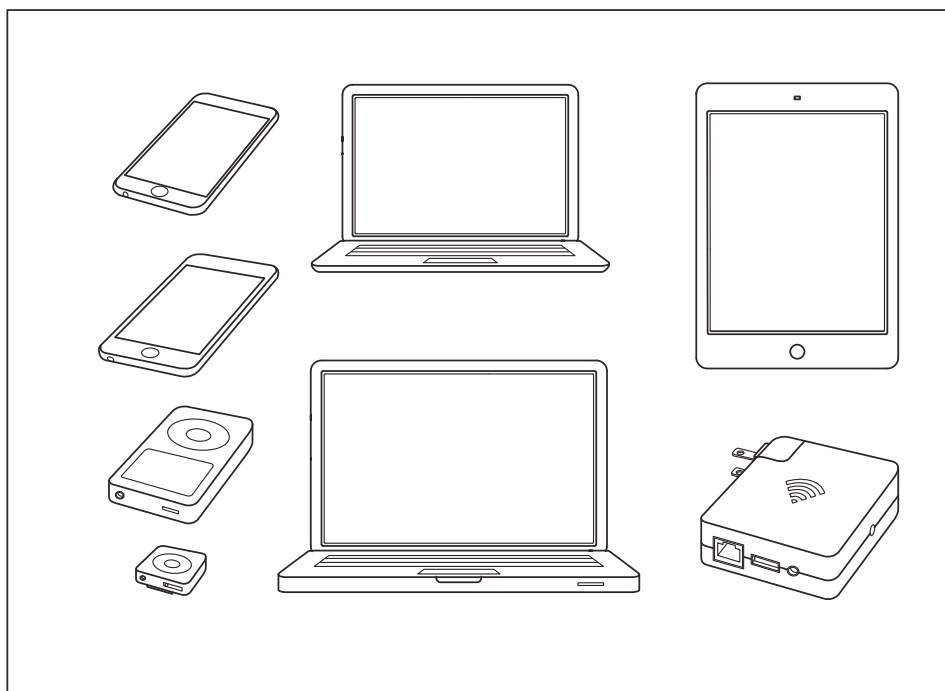

**MISE EN GARDE : ASSUREZ-VOUS QUE LE VOLUME EST RÉGLÉ AU MINIMUM SUR LE HAUT-PARLEUR ACTIF KILBURN ET SUR LE LECTEUR DE MUSIQUE LORSQUE VOUS DÉMARREZ LA MUSIQUE.**

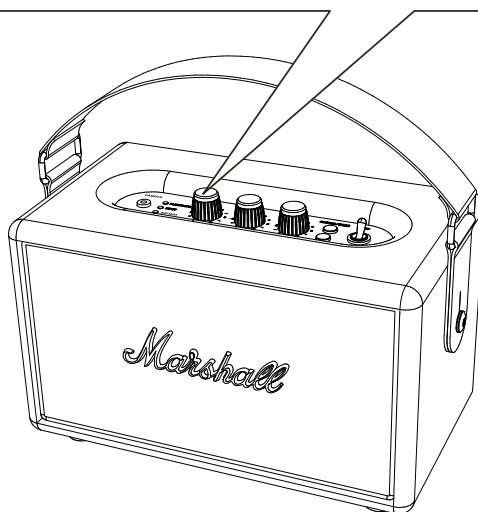

## CHOIX DE VOTRE SOURCE

001. APPUYEZ SUR LE BOUTON SOURCE/SORTIE DE VEILLE POUR CHOISIR VOTRE SOURCE OU BIEN POUR NAVIGUER ENTRE LES SOURCES CONNECTÉES.  
002. UN TÉMOIN LED LUMINEUX INDIQUE LA SOURCE SÉLECTIONNÉE.

ORDRE DES CONNEXIONS (DE HAUT EN BAS) :

- BLUETOOTH
- ENTRÉE - JACK STÉRÉO 3,5 MM

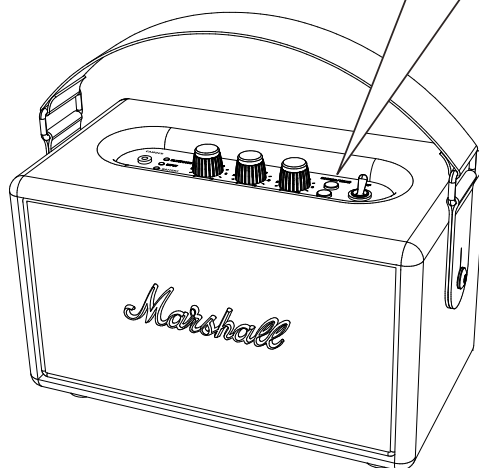
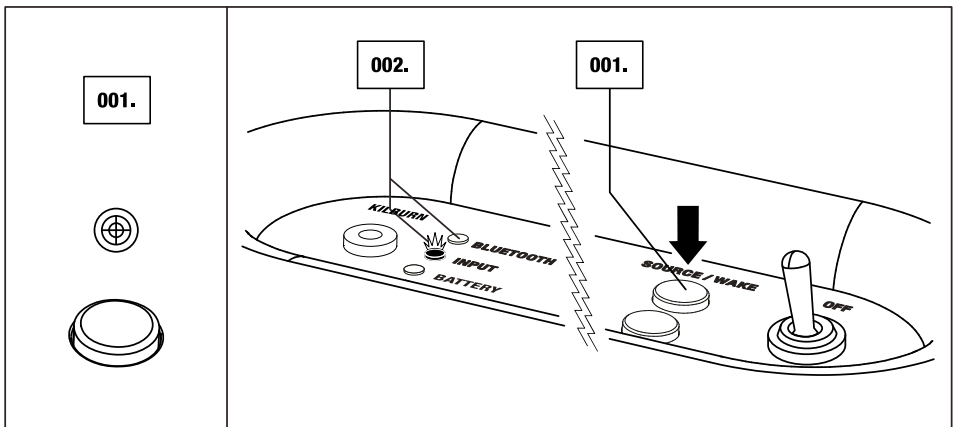



## CONNEXION VIA BLUETOOTH

GRÂCE À LA TECHNOLOGIE BLUETOOTH, LES APPAREILS COMPATIBLES PEUVENT FACILEMENT ÊTRE CONNECTÉS ENTRE EUX PAR UNE CONNEXION SANS FIL À COURTE PORTÉE. UTILISEZ VOTRE SMARTPHONE, TABLETTE OU ORDINATEUR ÉQUIPÉ DU BLUETOOTH POUR TRANSFÉRER DIRECTEMENT VOTRE MUSIQUE SUR VOTRE KILBURN. SUIVEZ CES ÉTAPES POUR CONNECTER VOTRE KILBURN SANS FIL À VOTRE APPAREIL BLUETOOTH.

001. ALLUMEZ LE HAUT-PARLEUR ACTIF.
002. SÉLECTIONNEZ LE BLUETOOTH EN TANT QUE SOURCE EN APPUYANT SUR LE BOUTON SOURCE/SORTIE DE VEILLE JUSQU'À CE QUE LE TÉMOIN LED BLUETOOTH S'ÉCLAIRE.
003. ACTIVEZ LA FONCTIONNALITÉ BLUETOOTH SUR VOTRE APPAREIL (SMARTPHONE, TABLETTE, ORDINATEUR).
004. APPUYEZ SUR LE BOUTON ASSOCIER. LE TÉMOIN LED DU KILBURN SE METTRA À CLIGNOTER RAPIDEMENT EN ROUGE.
005. SUR VOTRE APPAREIL, SÉLECTIONNEZ LE HAUT-PARLEUR KILBURN DANS VOTRE LISTE. LE TÉMOIN LED DU HAUT-PARLEUR PASSERA À UNE LUMIÈRE ROUGE FIXE.
006. VOUS ÊTES MAINTENANT PRÊT À ÉCOUTER VOTRE MUSIQUE SANS FIL À TRAVERS LE HAUT-PARLEUR.



**REMARQUES :**

- VOUS DEVEZ SIMPLEMENT ASSOCIER UNE FOIS VOTRE SMARTPHONE/TABLETTE/ORDINATEUR AVEC LE KILBURN, ENSUITE, L'APPAREIL SERA RÉPERTORIÉ DANS LA LISTE DE VOTRE APPAREIL BLUETOOTH.
- LORSQUE VOUS ASSOCIEZ UN NOUVEL APPAREIL, APPUYEZ DE NOUVEAU SUR LE BOUTON ASSOCIER ET RÉPÉTER LES ÉTAPES CI-DESSUS.
- IL EST POSSIBLE D'ENREGISTRER JUSQU'À SIX APPAREILS DANS LA MÉMOIRE DU HAUT-PARLEUR.

# CONNEXION VIA BLUETOOTH

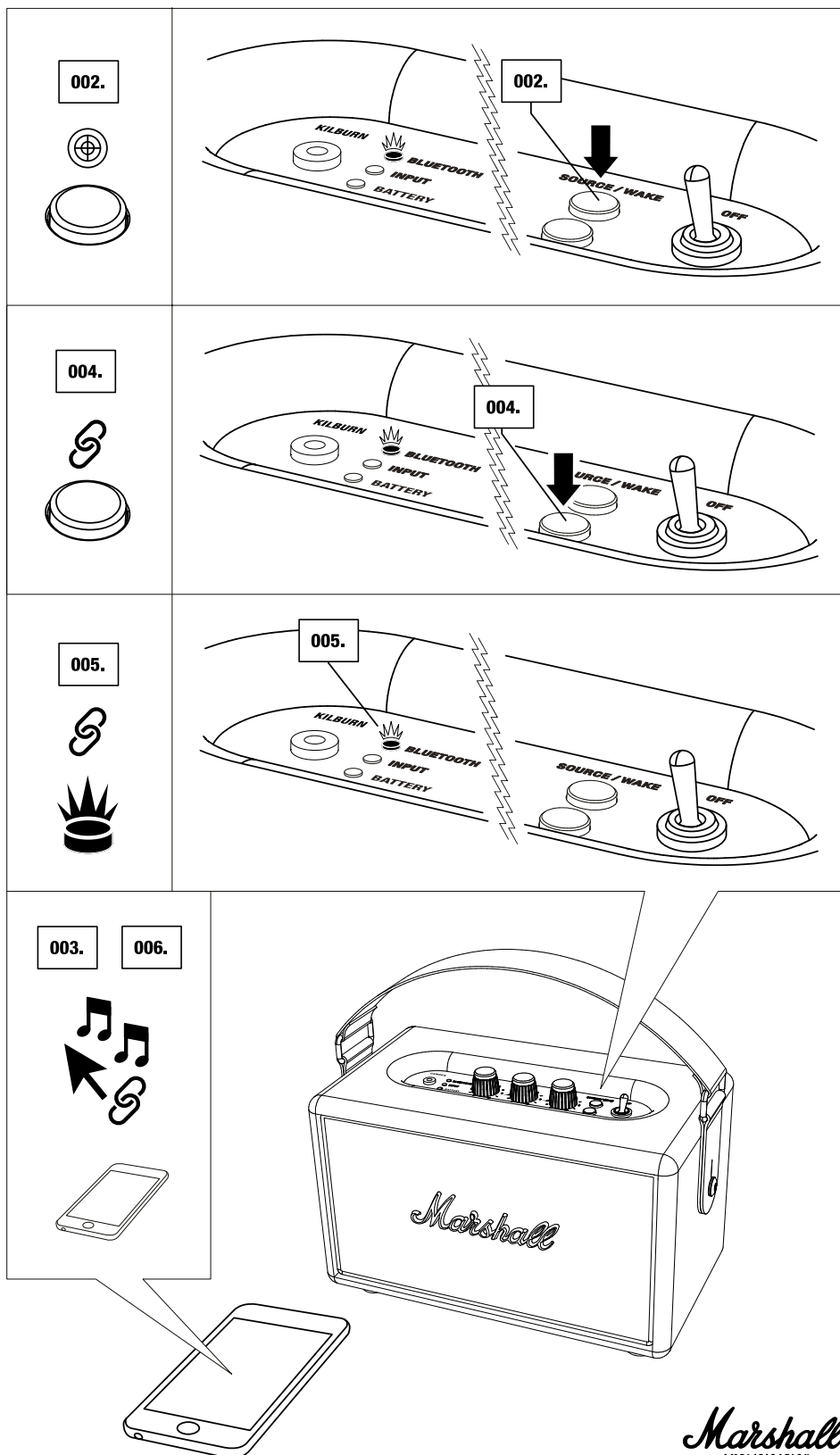

## LOCALISATION DE VOS APPAREILS VIA BLUETOOTH

SÉLECTIONNEZ LE BLUETOOTH EN TANT QUE SOURCE EN APPUYANT SUR LE BOUTON SOURCE/SORTIE DE VEILLE. LE BLUETOOTH EST À PRÉSENT ACTIVÉ. UN TÉMOIN LED ROUGE CLIGNOTANT APPARAÎT SI AUCUN APPAREIL N'EST CONNECTÉ, ET UN TÉMOIN LED ROUGE FIXE APPARAÎT SI UN APPAREIL EST CONNECTÉ.

LE HAUT-PARLEUR CHERCHERA ALORS AUTOMATIQUÉMENT LES APPAREILS ASSOCIÉS PENDANT TROIS MINUTES ET LE TÉMOIN LED CLIGNOTERA RAPIDEMENT EN ROUGE PENDANT LA RECHERCHE. LE KILBURN LOCALISERA LES APPAREILS À SA PORTÉE QUI ONT ÉTÉ PRÉCÉDEMMENT CONNECTÉS ET LES CONNECTERA AUTOMATIQUÉMENT.

SI AUCUN APPAREIL N'EST LOCALISÉ AU BOUT DE TROIS MINUTES, LE HAUT-PARLEUR REPASSERA EN STATUT DE VEILLE (DE PLUS AMPLES INFORMATIONS CONCERNANT LES MODES DE VEILLE SONT DISPONIBLES PAGE 054).

SI VOUS APPUYEZ SUR LE BOUTON ASSOCIER ALORS QUE LE BLUETOOTH EST SÉLECTIONNÉ EN TANT QUE SOURCE AUDIO, LE HAUT-PARLEUR RÉALISERA UNE NOUVELLE RECHERCHE PENDANT LES TROIS MINUTES SUIVANTES, PENDANT LESQUELLES LE TÉMOIN LED CLIGNOTERA RAPIDEMENT EN ROUGE.

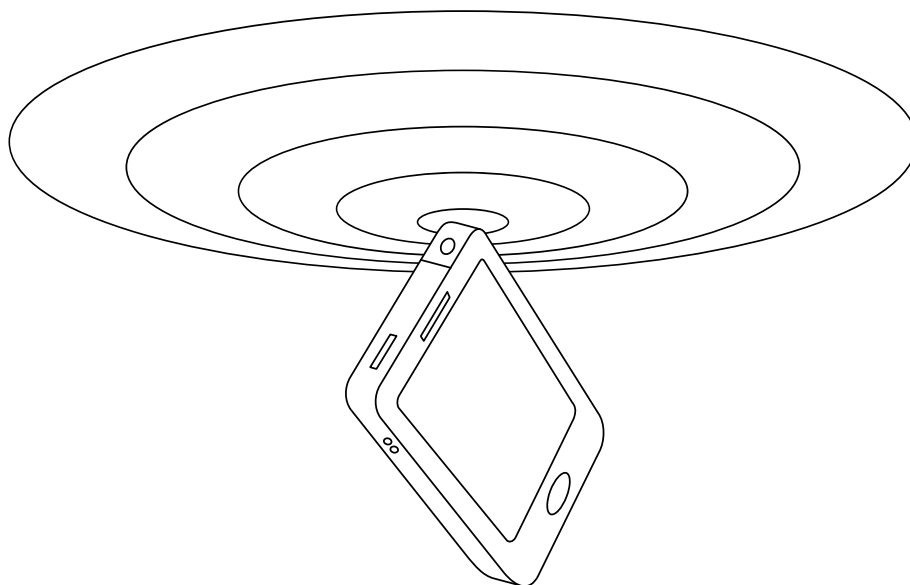

### REMARQUES :

- LA FONCTION D'AUTO-CONNEXION NE FONCTIONNERA PAS SI LE KILBURN EST ÉTEINT AU MOYEN DE L'INTERRUPTEUR PRINCIPAL SITUÉ EN HAUT DE L'UNITÉ.
- EN CAS DE CONNEXION D'UN SEPTIÈME APPAREIL, L'APPAREIL  SERA EFFACÉ DE LA MÉMOIRE.
- LANCEZ TOUJOURS LE BLUETOOTH SUR VOTRE SMARTPHONE/ORDINATEUR D'ABORD, PUIS LANCEZ LE HAUT-PARLEUR POUR RECEVOIR UNE AUTO-CONNEXION.



## AUTO CONNEXION BLUETOOTH

SI UN APPAREIL EST DÉPLACÉ HORS DE PORTÉE DU HAUT-PARLEUR ACTIF KILBURN (ENVIRON 10 MÈTRES SANS OBSTACLE), CET APPAREIL EST ALORS DÉCONNECTÉ. L'APPAREIL EST AUTOMATIQUÉMENT RECONNECTÉ LORSQU'IL EST DE NOUVEAU DÉPLACÉ À PORTÉE DU HAUT-PARLEUR. LE KILBURN MÉMORISE JUSQU'À SIX APPAREILS ET COMMENCE TOUJOURS PAR CHERCHER LE DERNIER APPAREIL QUI AIT ÉTÉ CONNECTÉ. SI LE KILBURN A ÉTÉ CONNECTÉ AUX APPAREILS **A-B-C-D-E-F** DANS CET ORDRE, L'APPAREIL **F** EST CHERCHÉ EN PREMIER, TANDIS QUE L'APPAREIL **A** EST CHERCHÉ EN DERNIER. CHAQUE FOIS QUE LE KILBURN EST DÉMARRÉ, IL EFFECTUERA UNE AUTO-CONNEXION DES APPAREILS À SA PORTÉE.

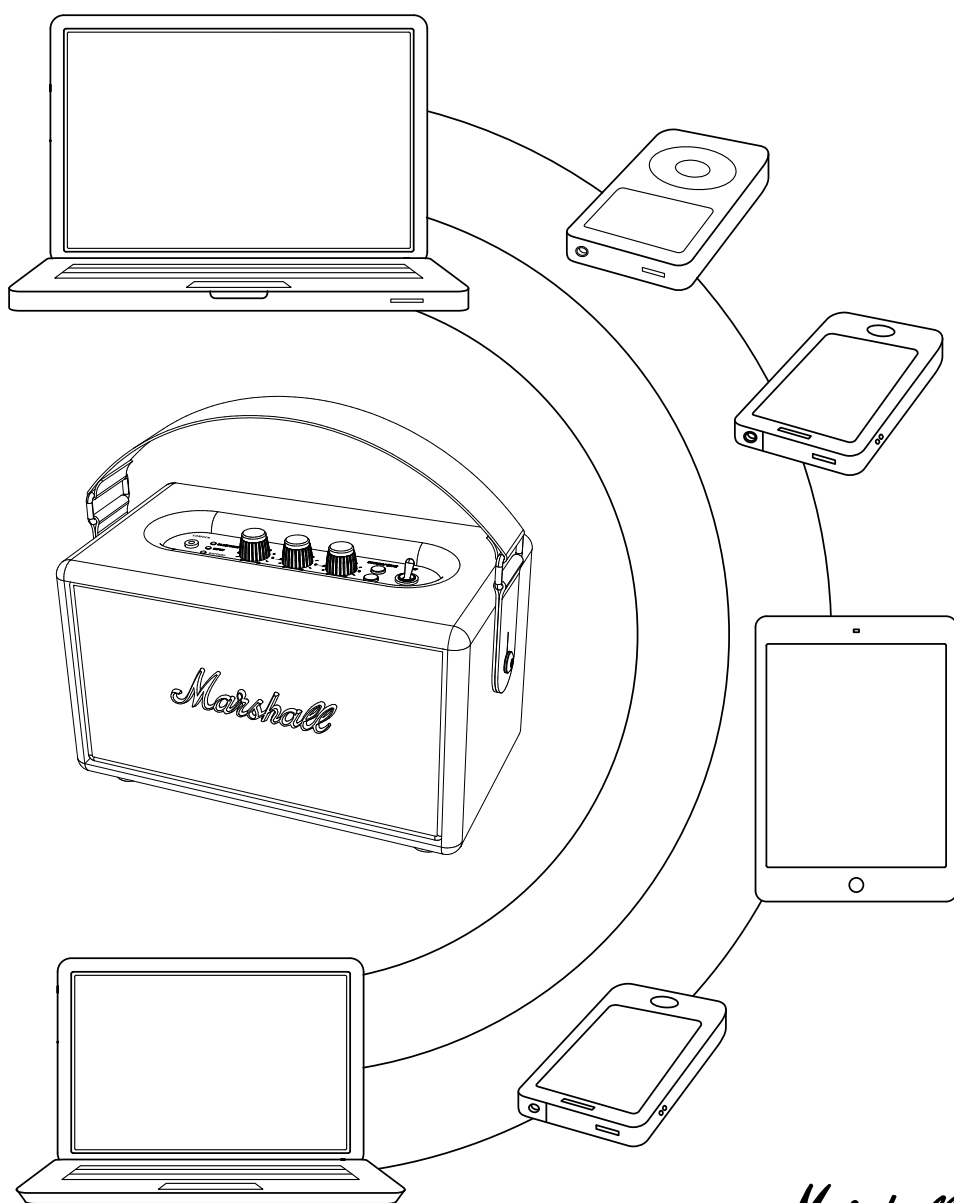

## CONNEXION DES SOURCES PAR CÂBLE

IL EXISTE UNE AUTRE MANIÈRE DE CONNECTER VOS APPAREILS À VOTRE KILBURN, À L'ANCIENNE, À L'AIDE D'UN CORDON ET DE L'ENTRÉE JACK 3,5 MM.

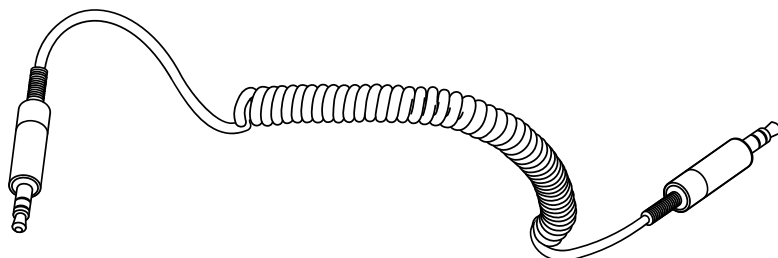

### ENTRÉE - JACK STÉRÉO 3,5 MM

À L'AIDE DU CORDON SPIRALÉ À DOUBLE-EXTRÉMITÉ DOTÉ DE PRISES JACK DE 3,5 MM POUR CONNECTER LES SOURCES AUDIO ÉQUIPÉES DE SORTIES AUDIO TELLES QU'UN TÉLÉPHONE MOBILE, UN IPHONE/IPAD/IPOD, UN LECTEUR MP3 OU UN AIRPORT EXPRESS.

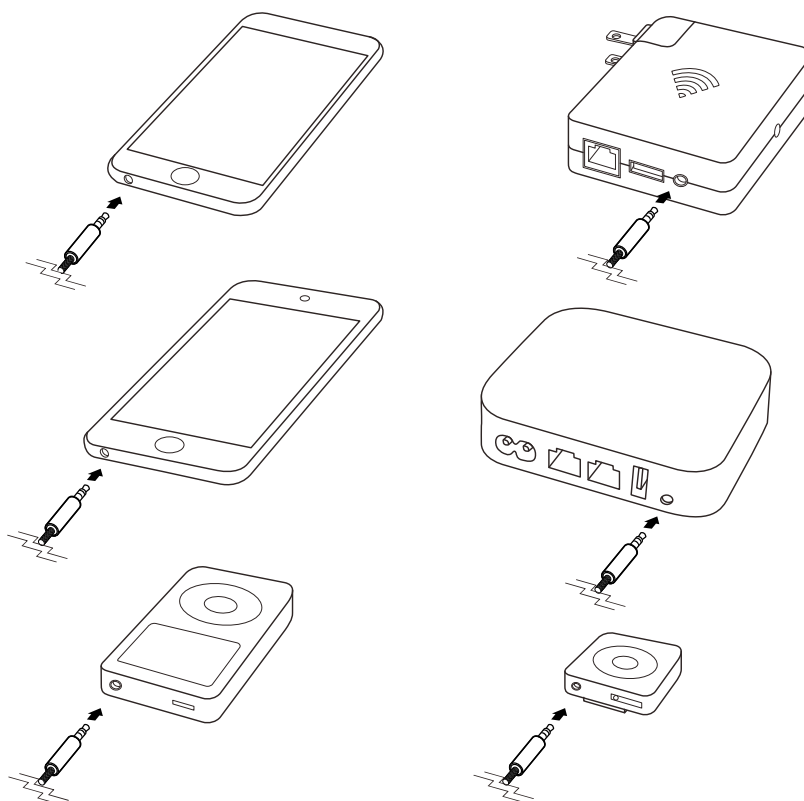

## ENTRÉE - JACK STÉRÉO 3,5 MM

001. CONNECTEZ LE CORDON DOTÉ D'UNE PRISE JACK STÉRÉO DE 3,5 MM À LA SORTIE DU HAUT-PARLEUR.
002. CONNECTEZ LE CORDON DOTÉ D'UNE PRISE JACK STÉRÉO DE 3,5 MM AU LECTEUR DE MUSIQUE.
003. SÉLECTIONNEZ LA SORTIE EN TANT QUE SOURCE EN APPUYANT SUR LE BOUTON SOURCE/SORTIE DE VEILLE JUSQU'À CE QUE LE TÉMOIN LED DE SORTIE S'ÉCLAIRE (VOIR PAGE 047).

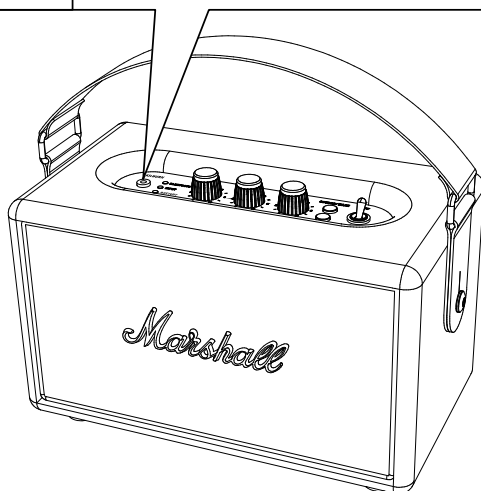
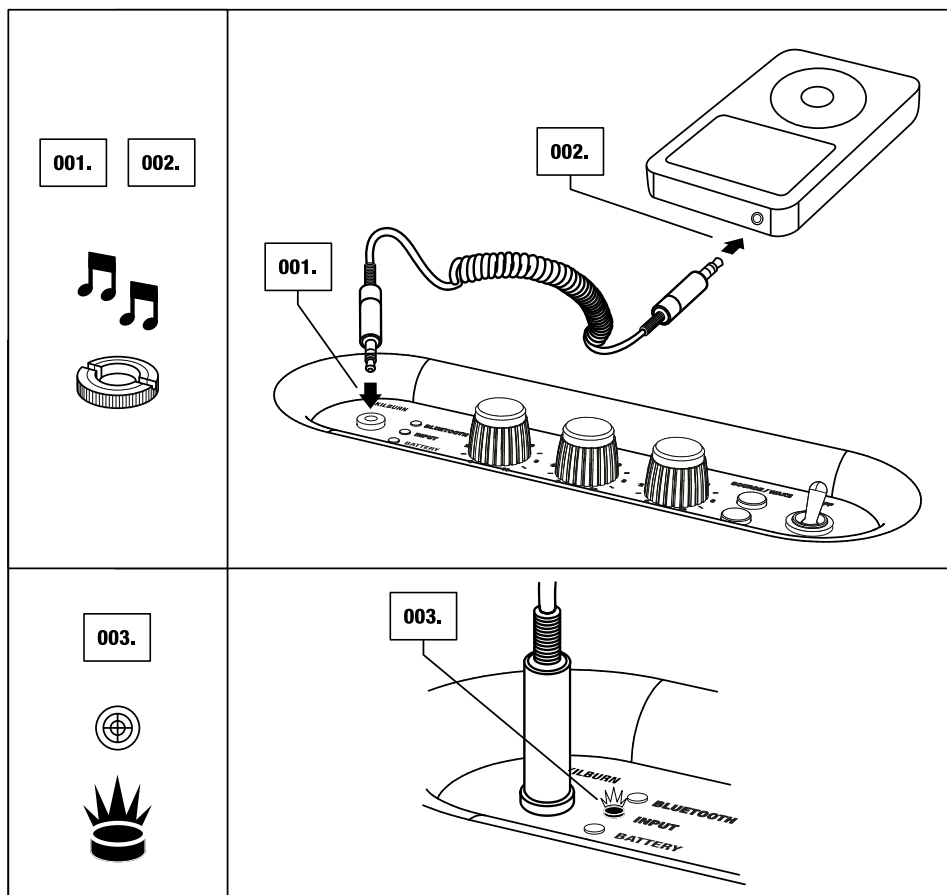

## **MODES DE VEILLE**

**SELON QUE LE KILBURN FONCTIONNE SUR LA BATTERIE OU LE SECTEUR, IL UTILISE DEUX MODES DE VEILLE DIFFÉRENTS. AFIN DE SE CONFORMER AU RÈGLEMENT DE L'UNION EUROPÉENNE QUI STIPULE QUE LES APPAREILS ÉLECTRONIQUES SONT LIMITÉS À UNE CONSOMMATION ÉLECTRIQUE DE 0,5 W EN MODE DE VEILLE (LA DIRECTIVE EUROPÉENNE LIÉE AUX PRODUITS CONSOMMATEURS D'ÉNERGIE, OU ERP).**

**LE HAUT-PARLEUR STÉRÉO ACTIF KILBURN PASSERA EN MODE DE VEILLE S'IL N'A REÇU AUCUN SIGNAL SONORE PENDANT 20 MINUTES OU BIEN S'IL N'A LOCALISÉ AUCUN APPAREIL BLUETOOTH EN MODE D'ASSOCIATION PENDANT TROIS MINUTES. SELON QUE LE KILBURN FONCTIONNE SUR LA BATTERIE OU SUR LE SECTEUR, LA SORTIE DE VEILLE EST DIFFÉRENTE.**

## SORTIE DE VEILLE - ALIMENTATION PAR BATTERIE

LORSQUE LE KILBURN PASSE EN MODE DE VEILLE ET QU'IL FONCTIONNE SUR LA BATTERIE, LE HAUT-PARLEUR ENTRE EN ÉTAT DE BASSE TENSION. IL NE SORTIRA PAS AUTOMATIQUEMENT DU MODE DE VEILLE LORSQUE VOUS COMMENCEREZ À ÉCOUTER DE LA MUSIQUE. DE MÊME, IL N'APPARAÎTRA PAS EN TANT QU'APPAREIL DISPONIBLE SUR VOTRE LISTE DE CONNEXION BLUETOOTH.

001. POUR ACTIVER LE KILBURN APRÈS QUE L'UNITÉ EST PASSÉE EN MODE DE VEILLE, APPUYER UNE FOIS SUR LE BOUTON SOURCE/ SORTIE DE VEILLE. CELA REMETTRA LE KILBURN EN MARCHÉ, ALORS PRÊT À LIRE DE NOUVEAU VOTRE MUSIQUE.

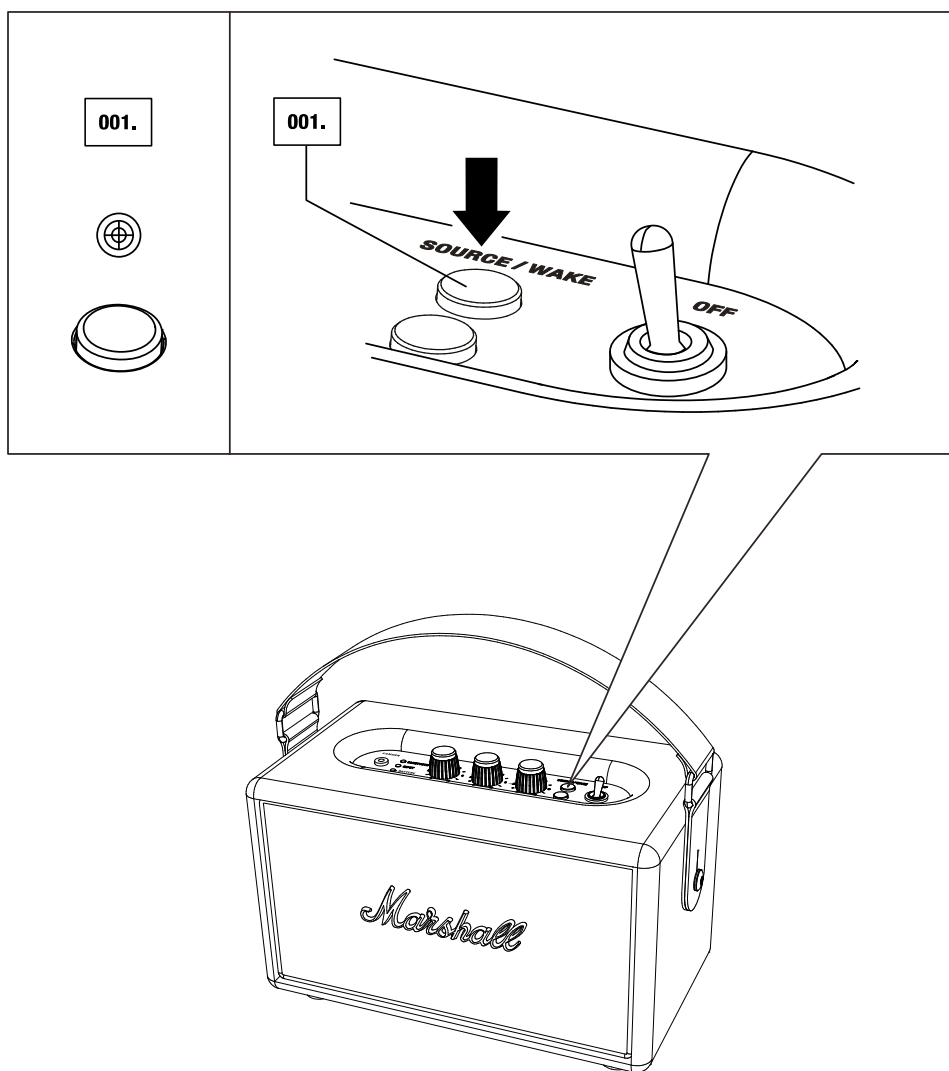



## SORTIE DE VEILLE - ALIMENTATION SUR SECTEUR

LORSQU'IL EST CONNECTÉ AU SECTEUR, LE KILBURN SORTIRA AUTOMATIQUEMENT DU MODE VEILLE LORSQUE LA DERNIÈRE SOURCE UTILISÉE EST MISE EN MARCHÉ OU QUE VOUS APPUYEZ SUR LE BOUTON SOURCE/SORTIE DE VEILLE.

001. SI LA DERNIÈRE SOURCE UTILISÉE ÉTAIT LA SORTIE JACK STÉRÉO DE 3,5 MM, LE HAUT-PARLEUR SORT AUTOMATIQUEMENT DU MODE VEILLE LORSQUE LA SOURCE CONNECTÉE EST MISE EN MARCHÉ.
002. SI LA DERNIÈRE SOURCE UTILISÉE ÉTAIT UN APPAREIL BLUETOOTH, L'UTILISATION DE CET APPAREIL BLUETOOTH SORTIRA LE KILBURN DU MODE VEILLE.

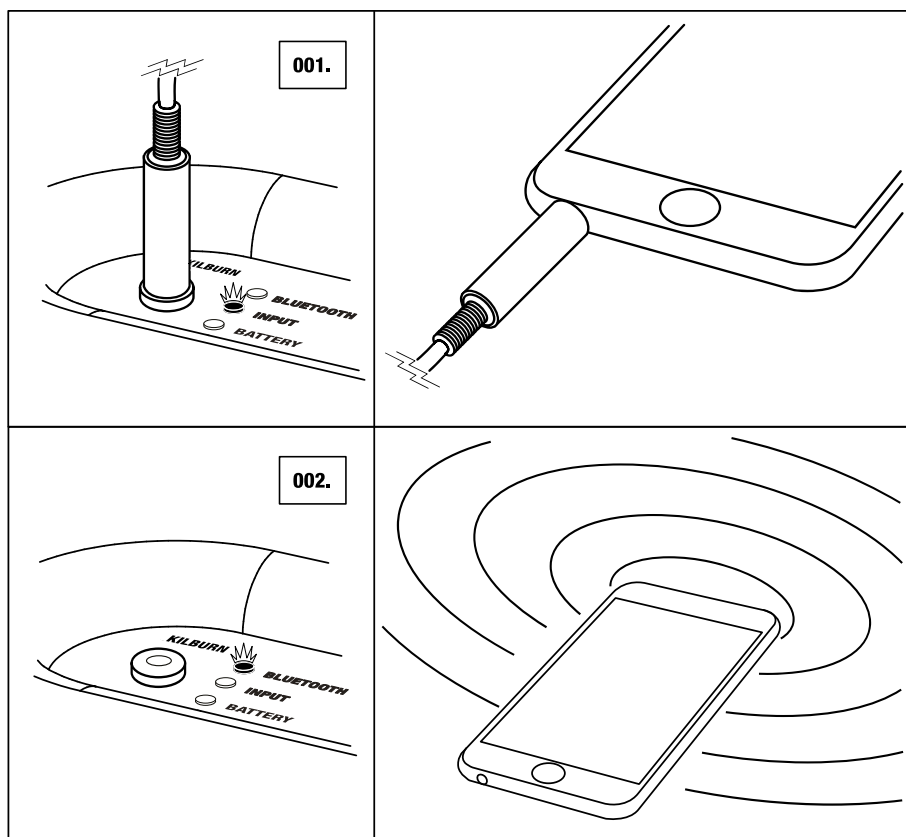

REMARQUE : SI VOUS SOUHAITEZ UTILISER UN AUTRE APPAREIL BLUETOOTH À LA PLACE DU DERNIER APPAREIL UTILISÉ, APPUYEZ UNE FOIS SUR LE BOUTON SOURCE/SORTIE DE VEILLE AFIN DE DÉTECTER LES APPAREILS ASSOCIÉS (VOIR PAGE 050).

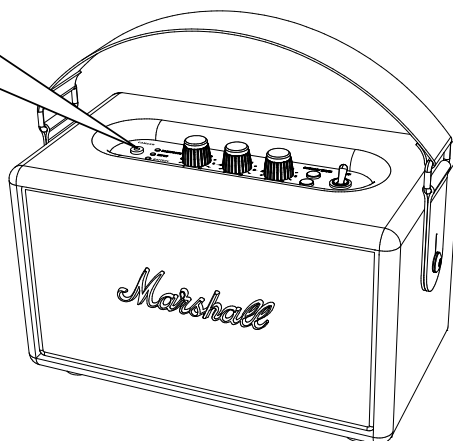

## REPLACEMENT DE LA BATTERIE INTERNE

SI LA BATTERIE INTERNE EST ENDOMMAGÉE OU USÉE, VOUS POUVEZ LA REMPLACER PAR UNE NOUVELLE. LA BATTERIE DÉFECTUEUSE DOIT TOUJOURS ÊTRE RECYCLÉE CONFORMÉMENT AUX LOIS ET RÉGLEMENTATIONS LOCALES.

001. ASSUREZ-VOUS QUE LE CORDON D'ALIMENTATION EST DÉBRANCHÉ DE LA PRISE MURALE.
002. DÉBRANCHEZ LE CORDON D'ALIMENTATION DE LA PRISE D'ALIMENTATION DU KILBURN.
003. PLACEZ PRÉCAUTIONNEUSEMENT LE KILBURN SUR LA FACE AVANT, SUR UNE SURFACE PLATE ET PROPRE.
004. À L'AIDE D'UN TOURNEVIS TORX (DIMENSION T10), DÉVISSER LES DEUX VIS SUR LA TRAPPE DE LA BATTERIE, AU BAS DU HAUT-PARLEUR.
005. OUVRIR LA TRAPPE DE LA BATTERIE ET LA RETIRER DU HAUT-PARLEUR.

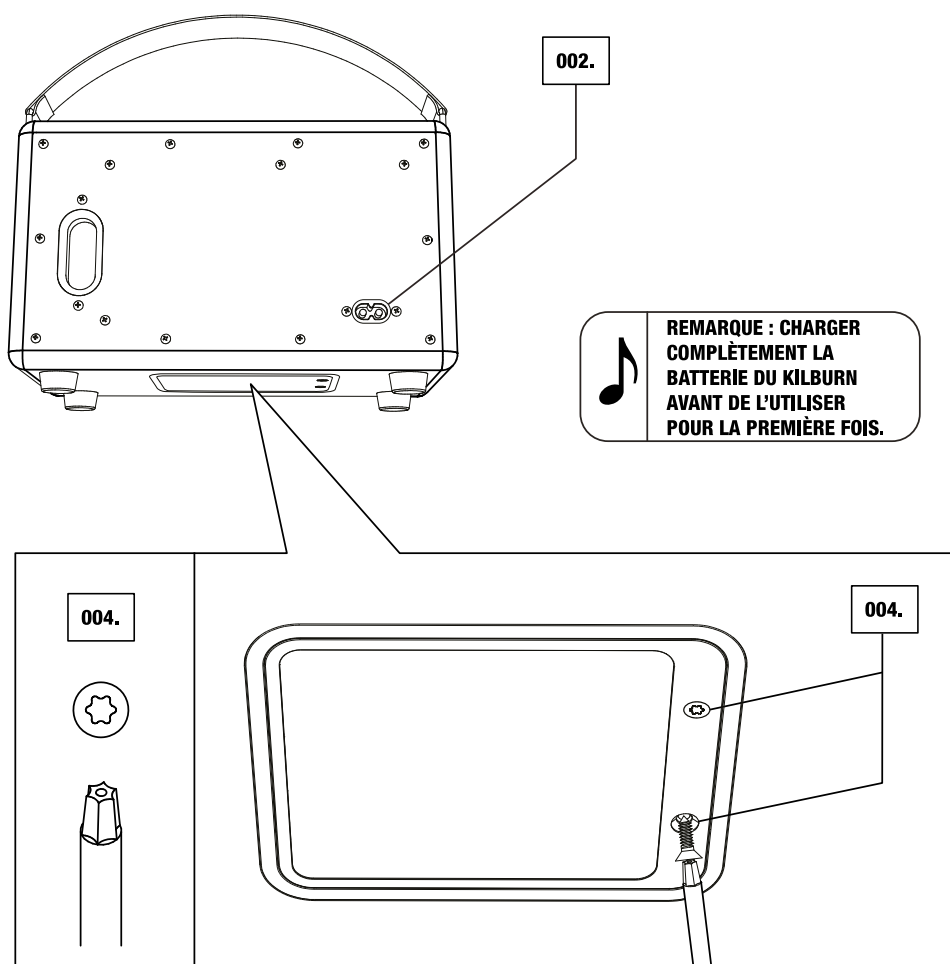

## REPLACEMENT DE LA BATTERIE INTERNE

- 006. ÔTEZ LA TRAPPE DE LA BATTERIE ET SOULEVEZ PRÉCAUTIONNEUSEMENT LA BATTERIE SANS TIRER SUR LE CÂBLE RELIANT LA BATTERIE AU HAUT-PARLEUR.**
- 007. EXTRAYEZ LA PRISE DE LA BATTERIE DU HAUT-PARLEUR EN TIRANT DOUCEMENT, AFIN DE DÉCONNECTER ET DE RETIRER LA BATTERIE.**
- 008. INVERSEZ LE PROCESSUS AFIN D'INSTALLER LA NOUVELLE BATTERIE.**



**MISE EN GARDE :**

- UTILISER UNIQUEMENT UNE BATTERIE AUTHENTIQUE DE KILBURN.
- NE PAS TIRER SUR LE CÂBLE DE LA BATTERIE.

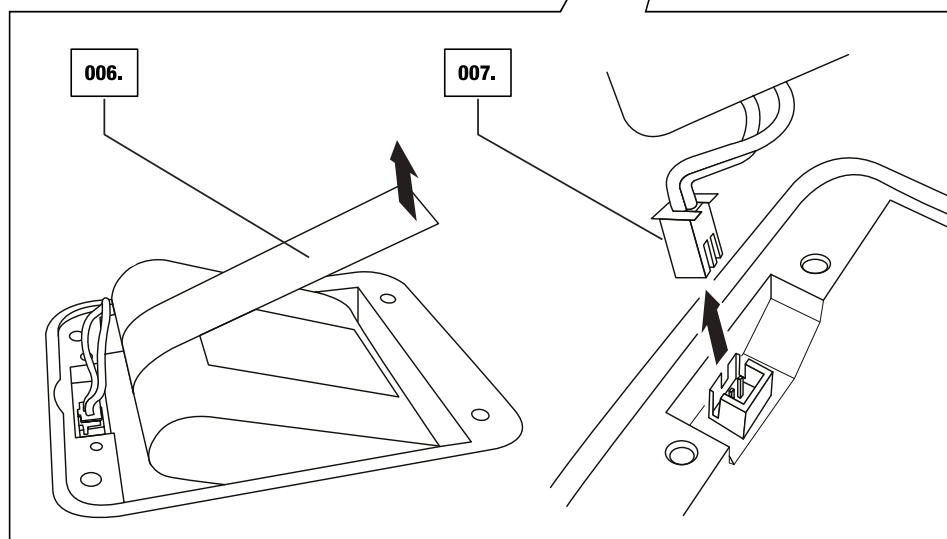
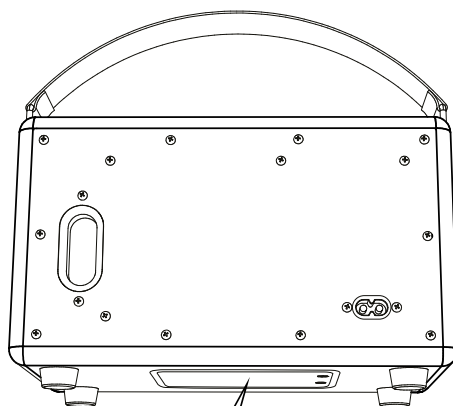

**058.**

## DONNÉES TECHNIQUES

### CARACTÉRISTIQUES AUDIO

- HAUT-PARLEUR STÉRÉO ACTIF À SYSTÈME BASS-REFLEX
- RÉGLAGE DE TONALITÉ : BASSES : 180 HZ, +6 DB à -12 DB • AIGUS : 3 KHZ, +6 DB à -12 DB
- AMPLIFICATEUR DE CLASSE D : 2X5 W + 1X15 W
- WOOFER : 1X101 MM
- TWEETER À DÔME : 2X19 MM (REFROIDI PAR FERROFLUIDE)
- SPL MAX. : 100 dB SPL à 1 M (ANTENNE GROUND PLANE 300 HZ, THD 1 %)
- GAMME DE FRÉQUENCES : 62 à 20 000 HZ
- FRÉQUENCE DE CROSSOVER : 4 200 HZ

### CONNECTIVITÉ

- BLUETOOTH : STANDARD V 4.0 + EDR
- ENTRÉE - 3,5 MM : X1

### DONNÉES TECHNIQUES

- TENSION D'ENTRÉE DE LIGNE : 100 - 240 VAC/70 W
- MIN./MAX. ABSOLUS : 90 à 264 VAC
- FRÉQUENCE DE LIGNE : 50 à 60 HZ
- CONSOMMATION DE PUISSANCE MAX. : 70 W
- DEUX MODES DE VEILLE : MODE POWERSAVER (0,40 W) ET MODE STANDARD (3,5 W)
- PUISSANCE DE SORTIE MAX. : 30 W RMS
- TYPE DE BATTERIE : BATTERIES de 4X3,7 V LI-IO, 2 200 MAH
- DURÉE DE LA BATTERIE EN TEMPS D'ÉCOUTE : JUSQU'À 20 H (VOLUME À 50 %)
- POIDS : 3 Kg
- TAILLE : 242 x 140 x 140 MM

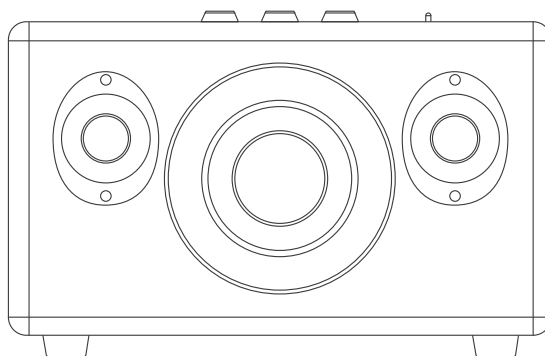

REMARQUE : LA GRILLE AVANT N'EST PAS AMOVIBLE. CETTE ILLUSTRATION A POUR BUT DE PRÉSENTER LA CONFIGURATION INTERNE DU HAUT-PARLEUR. N'ESSAYEZ PAS DE RETIRER LA GRILLE AVANT. VOUS RISQUERIEZ D'ENDOMMAGER VOTRE HAUT-PARLEUR ACTIF.

## DÉPANNAGE

### PROBLÈME

### CAUSE

**LE HAUT-PARLEUR NE S'ALLUME PAS.**

La batterie interne est déchargée ou le cordon d'alimentation est branché dans une prise murale qui ne fonctionne pas ou n'est pas branché dans la prise d'alimentation à l'arrière du haut-parleur.

**LE SON EST FAIBLE OU AUCUN SON N'EST ÉMIS.**

Le cordon de 3,5 MM/câble d'entrée/câble signal n'est pas bien branché soit au haut-parleur, soit au lecteur de musique.

Le niveau du volume est trop faible sur le haut-parleur.

Le niveau du volume est trop faible sur le lecteur de musique.

**LE SON EST DÉFORMÉ.**

Le niveau du volume est trop élevé.

Le fichier son original (mp3) est de mauvaise qualité.

Volume de lecture excessif.

Trop d'amplification des basses/aigus.

**PRÉSENCE DE CRAQUEMENTS/ CLIQUETIS NETS SUR LES PASSAGES INTENSES.**

Coupure lorsque l'amplificateur est déchargé.

**PERFORMANCE INÉGALE.**

Interférence provenant d'une autre source ou d'un appareil électronique.

# KILBURN

## ACTION

Branchez le cordon d'alimentation dans une prise murale qui fonctionne et la fiche dans la prise d'alimentation à l'arrière du haut-parleur pour charger la batterie.

Débranchez et rebranchez le cordon de 3,5 mm/le câble d'entrée/le câble signal dans le haut-parleur et le lecteur de musique.

Augmentez le volume du haut-parleur.

Augmentez le volume du lecteur de musique.

Diminuez le volume.

Essayez un autre fichier son (mp3) ou un autre lecteur de musique.

Baissez le niveau de lecture avec le bouton de volume ou bien diminuez le niveau sonore sur le lecteur de musique.

Baissez le réglage du volume sur le panneau de contrôle et/ou le lecteur de musique. Réduisez l'amplification des basses sur le panneau de contrôle ou l'amplification excessive des basses/EQ sur le lecteur de musique.

Baissez le volume sur le haut-parleur ou sur le lecteur de musique. Réduisez l'amplification des basses.

Déplacez le haut-parleur ou bien éteindre ou déplacez les autres appareils électroniques.

## DÉPANNAGE

### PROBLÈME

### CAUSE

**LE BLUETOOTH NE SE CONNECTE PAS.**

Le Kilburn est trop éloigné de votre appareil pendant le processus d'association.

**LA CONNEXION BLUETOOTH EST DÉFECTUEUSE OU PERTURBÉE.**

La connexion Bluetooth fonctionne uniquement lorsqu'il est à proximité de l'appareil. La connexion est automatiquement rompue si l'appareil Bluetooth est déplacé hors de portée. La connexion peut également être affectée par des obstacles tels que des murs ou des portes.

**LE HAUT-PARLEUR KILBURN NE PARVIENT PAS À TROUVER DE CONNEXION BLUETOOTH.**

Le haut-parleur ne parvient pas à chercher ou à se connecter correctement dans les cas suivants :

- Le Kilburn est entouré d'un champ électrique puissant.
- L'appareil Bluetooth est éteint, indisponible ou ne fonctionne pas comme il le devrait.
- Veuillez noter que des objets tels que, par exemple, les fours micro-ondes, les adaptateurs de réseau sans fil, les lumières fluorescentes et les cuisinières à gaz utilisent la même gamme de fréquences que l'appareil Bluetooth, ce qui pourrait entraîner des perturbations électriques.

**LA BATTERIE INTERNE NE SE RECHARGE PAS.**

Le Kilburn n'est pas connecté au courant alternatif de secteur et allumé.

**LA BATTERIE NE FONCTIONNE PAS/ L'AUTONOMIE DE LA BATTERIE A DIMINUÉ.**

La batterie interne est défectueuse ou usée et doit être remplacée.

# KILBURN

## ACTION

Rapprochez le Kilburn de l'appareil Bluetooth pendant le processus d'association.

Assurez-vous que le Kilburn est placé à proximité de l'appareil Bluetooth, sans obstacle tel que des murs ou des portes.

Veillez vous assurer qu'il n'y a aucune interférence électrique à proximité du Kilburn, que votre appareil Bluetooth est allumé et qu'il fonctionne correctement.



### REMARQUES :

- LES APPAREILS BLUETOOTH SONT SUSCEPTIBLES D'ENTRAÎNER DES DÉFAILLANCES TECHNIQUES OU LIÉES AU SON SELON L'UTILISATION, DANS LES CAS SUIVANTS :
  - LORSQUE DES PARTIES DU CORPS SONT EN CONTACT AVEC LE SYSTÈME DE RÉCEPTION/ TRANSMISSION DE L'APPAREIL BLUETOOTH OU DU HAUT-PARLEUR ACTIF KILBURN.
  - VARIATIONS ÉLECTRIQUES DUES À DES OBSTACLES TELS QUE DES MURS, DES ANGLES, ETC.
  - EXPOSITION À DES PERTURBATIONS ÉLECTRIQUES PROVENANT D'APPAREILS ÉQUIPÉS DE LA MÊME BANDE DE FRÉQUENCE, TELS QUE DES ÉQUIPEMENTS MÉDICAUX, LES FOURS MICRO- ONDES ET LES RÉSEAUX SANS FIL.
- CET APPAREIL SANS FIL EST SUSCEPTIBLE D'ENTRAÎNER DES PERTURBATIONS ÉLECTRIQUES PENDANT SON UTILISATION.
- VOUS N'AVEZ PAS BESOIN DE SAISIR LE CODE PIN (MOT DE PASSE) LORSQUE VOUS CONNECTEZ L'APPAREIL BLUETOOTH AU KILBURN. EN CAS D'AFFICHAGE DE L'ÉCRAN DE SAISIE DU CODE PIN, SAISISSEZ <0000>.
- VOUS NE POUVEZ PAS CONNECTER L'UNITÉ À UN APPAREIL BLUETOOTH QUI ASSURE UNIQUEMENT LA FONCTION HF (HANDS FREE - MAINS LIBRES).

Branchez le cordon d'alimentation dans une prise murale qui fonctionne et la fiche dans la prise d'alimentation à l'arrière du haut-parleur et mettez l'interrupteur en position « MARCHE/ON ».

Remplacez la batterie interne conformément aux instructions page 047.



