



MARQUE: ROWENTA

REFERENCE: R08366EA

CODIC: 4157958



NOTICE



Rowenta®

X-TREM POWER

CYCLONIC



RO62xx serie

www.rowenta.com

762280 - 03/13

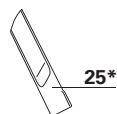
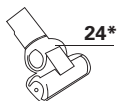
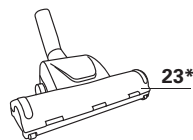
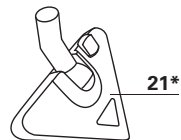
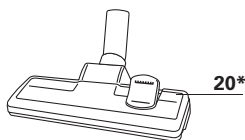
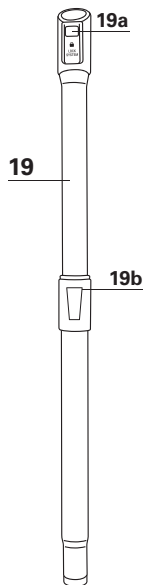
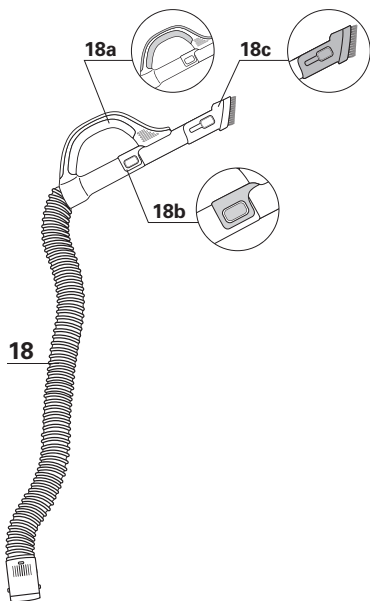
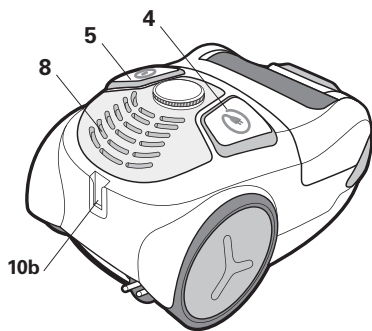
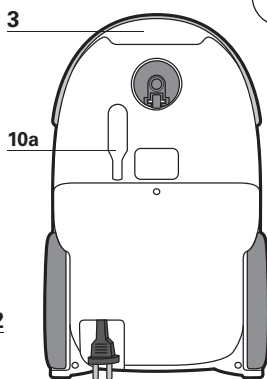
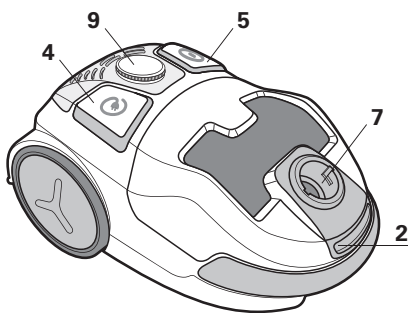
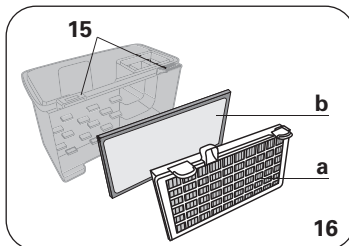
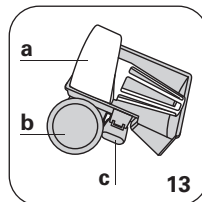
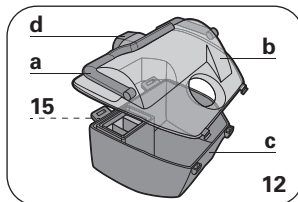
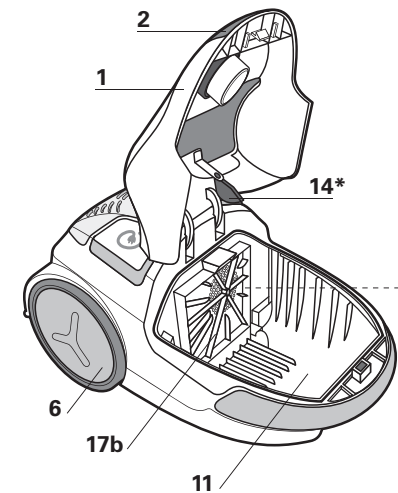

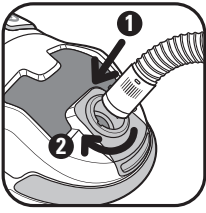

fig. 1

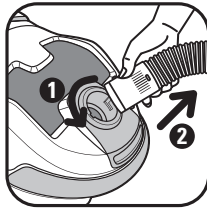

fig. 2

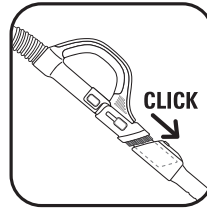

fig. 3



fig. 4

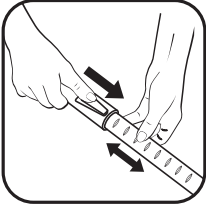

fig. 5

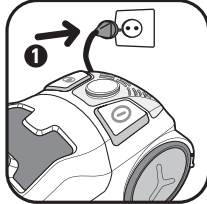

fig. 6

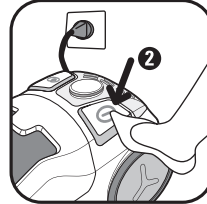

fig. 7

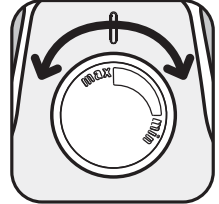

fig. 8

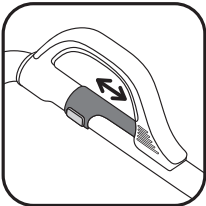

fig. 9

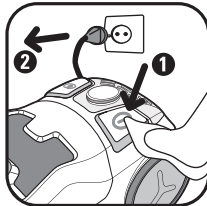

fig. 10

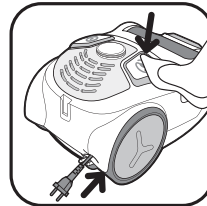

fig. 11

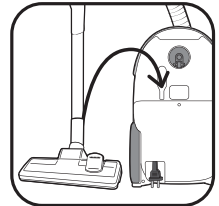

fig. 12



fig. 13

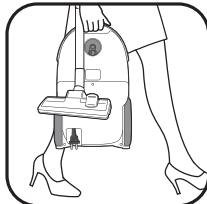

fig. 14



fig. 15

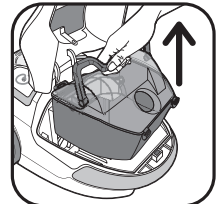

fig. 16

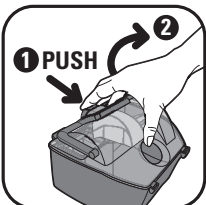

fig. 17

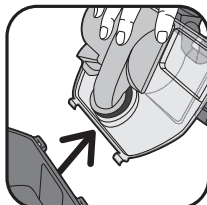

fig. 18



fig. 19

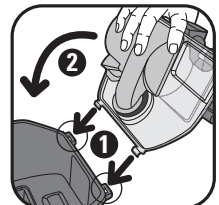

fig. 20

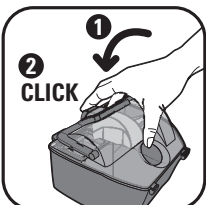

fig. 21

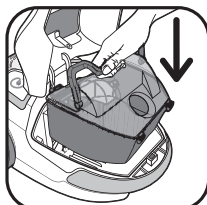

fig. 22

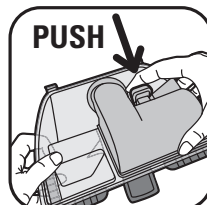

fig. 23



fig. 24

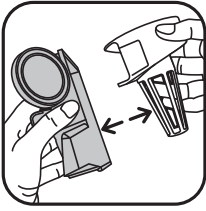

fig. 25

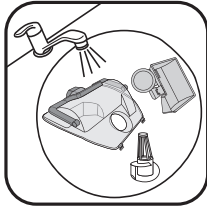

fig. 26



fig. 27

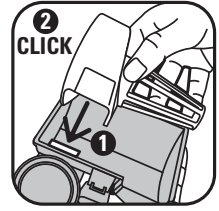

fig. 28



fig. 29



fig. 30

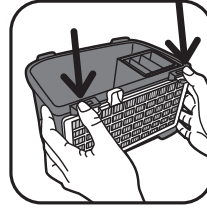

fig. 31

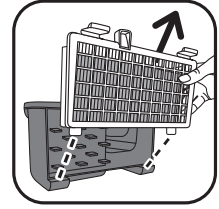

fig. 32

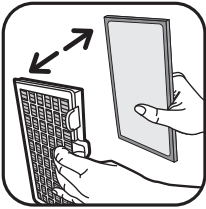

fig. 33



fig. 34

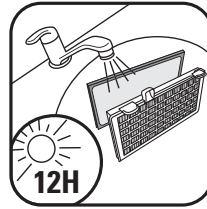

fig. 35

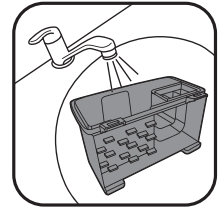

fig. 36

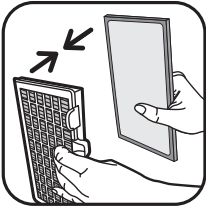

fig. 37

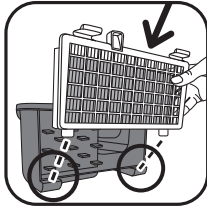

fig. 38

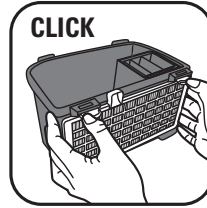

fig. 39



fig. 40

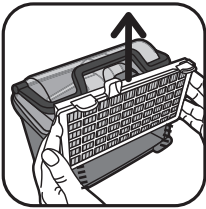

fig. 41

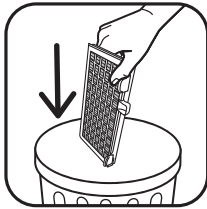

fig. 42

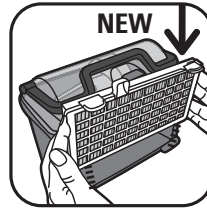

fig. 43

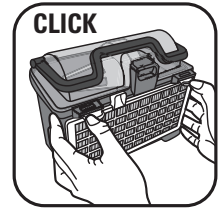

fig. 44



fig. 45

FR	CONSEILS DE SECURITE	2	DE	SICHERHEITSHINWEISE	38
	DESCRIPTION	3		BESCHREIBUNG	39
	AVANT LA PREMIERE UTILISATION	3		VOR DER ERSTEN BENUTZUNG	39
	UTILISATION	4		GEBRAUCH	40
	NETTOYAGE ET MAINTENANCE	5		REINIGUNG UND WARTUNG	40
	DEPANNAGE	6		FEHLERBEHEBUNG	42
	GARANTIE	6		GARANTIE	42
	OU ACHETEZ LES ACCESSOIRES	7		WO ZUBEHÖRTEILE KAUFEN	43
	ENVIRONNEMENT	7		UMWELTSCHUTZ	43
EN	SAFETY INSTRUCTIONS	8	TR	GÜVENLİK ÖNERİLERİ	44
	DESCRIPTION	9		CİHAZIN TANITIMI	45
	BEFORE FIRST USE	9		İLK KULLANIM ÖNCESİ	45
	USE	10		KULLANIM	46
	CLEANING AND MAINTENANCE	10		TEMİZLİK VE BAKIM	46
	TROUBLESHOOTING	12		ARIZA GİDERME	48
	GARANTEE	12		GARANTİ	48
	WHERE TO BUY ACCESSORIES	13		AKSESUARLAR NEREDEN TEMİN EDİLİR	49
	ENVIRONMENT	13		ÇEVRE KORUMASI	49
ES	CONSEJOS DE SEGURIDAD	14	RU	ПРАВИЛА БЕЗОПАСНОГО	
	DESCRIPCIÓN	15		ИСПОЛЬЗОВАНИЯ	50
	ANTES DEL PRIMER USO	15		ОПИСАНИЕ	51
	USO	16		ПЕРЕД ПЕРВЫМ ИСПОЛЬЗОВАНИЕМ	51
	LIMPIEZA Y MANTENIMIENTO	16		ИСПОЛЬЗОВАНИЕ	52
	RESOLUCIÓN DE PROBLEMAS	18		ОЧИСТКА И УХОД	53
	GARANTÍA	18		УСТРАНЕНИЕ НЕПОЛАДОК	54
	DÓNDE ADQUIRIR LOS ACCESORIOS	19		УСЛОВИЯ ГАРАНТИЙНОГО	
	MEDIO AMBIENTE	19		ОБСЛУЖИВАНИЯ	54
PT	CONSELHOS DE SEGURANÇA	20		ГДЕ КУПИТЬ АКСЕССУАРЫ	55
	DESCRIÇÃO	21		ОХРАНА ОКРУЖАЮЩЕЙ СРЕДЫ	55
	ANTES DA PRIMEIRA UTILIZAÇÃO	21	UK	ПОРАДИ З ТЕХНІКИ БЕЗПЕКИ	56
	UTILIZAÇÃO	22		ОПИС	57
	LIMPEZA E MANUTENÇÃO	22		ПЕРЕД ПЕРШИМ ВИКОРИСТАННЯМ	57
	RESOLUÇÃO DE PROBLEMAS	24		ВИКОРИСТАННЯ	58
	GARANTIA	24		ОЧИЩЕННЯ ТА ДОГЛЯД	58
	ONDE ADQUIRIR OS ACESSÓRIOS	25		РЕМОНТ	60
	AMBIENTE	25		ГАРАНТІЯ	60
IT	CONSIGLI SULLA SICUREZZA	26		ДЕ МОЖНА ПРИДБАТИ ДОДАТКОВІ	
	DESCRIZIONE	27		ПРОДУКТИ	61
	AL PRIMO UTILIZZO	27		ЗАХИСТ ДОВКІЛЛЯ	61
	UTILIZZO	28	HK	安全指示	62
	PULIZIA E MANUTENZIONE	28		說明	63
	RISOLUZIONE DEI PROBLEMI	30		首次使用前	63
	GARANZIA	30		使用	64
	DOVE ACQUISTARE GLI ACCESSORI	31		清潔與保養	64
	AMBIENTE	31		疑難排解	66
NL	VEILIGHEIDSVORSCHRIFTEN	32		保用	66
	BESCHRIJVING	33		到哪裏購買配件	67
	VOOR HET EERSTE GEBRUIK	33		環境	67
	GEBRUIK	34			
	REINIGEN EN ONDERHOUDEN	34			
	REPARATIE	36			
	GARANTIE	36			
	WAAR KUNT U ACCESSOIRES KOPEN	37			
	MILIEU	37			

CONSEILS DE SÉCURITÉ

Pour votre sécurité, cet appareil est conforme aux normes et réglementations applicables (Directives Basse Tension, Compatibilité Electromagnétique, Environnement,...).

Cet appareil n'est pas prévu pour être utilisé par des personnes (y compris les enfants) dont les capacités physiques, sensorielles ou mentales sont réduites, ou des personnes dénuées d'expérience ou de connaissance, sauf si elles ont pu bénéficier, par l'intermédiaire d'une personne responsable de leur sécurité, d'une surveillance ou d'instructions préalables concernant l'utilisation de l'appareil.

Il convient de surveiller les enfants pour s'assurer qu'ils ne jouent pas avec l'appareil. Cet appareil peut être utilisé par des enfants âgés de 8 ans et plus et les personnes manquant d'expérience et de connaissances ou dont les capacités physiques, sensorielles ou mentales sont réduites, si elles ont été formées et encadrées quant à l'utilisation de manière sûre et connaissent les risques encourus. Les enfants ne doivent pas jouer avec

l'appareil. Le nettoyage et l'entretien par l'utilisateur ne doit pas être fait par des enfants à moins qu'ils ne soient âgés de 8 et plus et supervisés. Tenir l'appareil et son cordon hors de la portée des enfants de moins de 8 ans.

1 • Conditions d'utilisation

Votre aspirateur est un appareil électrique : il doit être utilisé dans les conditions normales d'utilisation. Utilisez et rangez l'appareil hors de portée des enfants. Ne laissez jamais l'appareil fonctionner sans surveillance.

Ne tenez pas le suceur ou l'extrémité du tube à portée des yeux et des oreilles.

N'aspirez pas de surfaces mouillées à l'alcool, de liquides quelle que soit leur nature, de substances chaudes, de substances ultrafines (plâtre, ciment, cendres...), de gros débris tranchants (verre), de produits nocifs (solvants, décapants...), agressifs (acides, nettoyeurs ...), inflammables et explosifs (à base d'essence ou d'alcool).

Ne plongez jamais l'appareil dans l'eau, ne projetez pas d'eau sur l'appareil et ne l'entreposez pas à l'extérieur.

N'utilisez pas l'appareil s'il est tombé et présente des détériorations visibles ou des anomalies de fonctionnement. Dans ce cas, n'ouvrez pas l'appareil, mais envoyez-le au Centre Service Agréé le plus proche ou contactez le service consommateurs Rowenta.

2 • Alimentation électrique

Vérifiez que la tension d'utilisation (voltage) de votre aspirateur correspond bien à celle de votre installation.

Arrêtez et débranchez l'appareil en retirant la prise de courant, sans tirer le cordon :

- immédiatement après l'utilisation,
- avant chaque changement d'accessoire,
- avant chaque nettoyage, entretien ou changement de filtre.

N'utilisez pas l'appareil si le cordon est endommagé.

L'ensemble enrouleur et cordon de votre aspirateur doit être remplacé impérativement par un Centre Service Agréé Rowenta car des outils spéciaux sont nécessaires pour effectuer toute réparation afin d'éviter un danger.

3 • Réparations

Les réparations ne doivent être effectuées que par des spécialistes avec des pièces détachées d'origine. Réparer un appareil soi-même peut constituer un danger pour l'utilisateur, la garantie est alors annulée.

DESCRIPTION

- 1 Couvercle
- 2 Ouverture du couvercle
- 3 Poignée de transport
- 4 Pédale enrouleur de cordon
- 5 Pédale Marche/Arrêt
- 6 Roue
- 7 Ouverture d'aspiration
- 8 Sortie d'air
- 9 Variateur électronique de puissance
- 10 a - Parking vertical
b - Parking horizontal
- 11 Compartiment boîte à poussière
- 12 Boîte à poussière
a - Poignée
b - Couvercle
c - Bac à poussière
d - Clip d'ouverture du couvercle
- 13 a - Séparateur de poussière
b - Logement du séparateur de poussière
c - Clip d'ouverture du logement du séparateur de poussière
- 14 Détecteur de présence de la cassette filtre HEPA*
- 15 Clips d'ouverture de la cassette filtre HEPA
- 16 Cassette filtre HEPA (réf. ZR9023 01)
a - Filtre HEPA
b - Filtre mousse
- 17 a - Filtre mousse de protection du moteur (RS-RT3907)
b - Logement du filtre mousse de protection du moteur

Accessoires

- 18 Flexible avec crosse ERGO COMFORT
a - Crosse ergonomique ERGO COMFORT
b - Variateur mécanique de puissance (POWER CONTROL)
c - Brosse ameublement intégrée (EASY BRUSH)
- 19 Tube télescopique métal ERGO COMFORT
a - Système de verrouillage crosse/tube (LOCK SYSTEM)
b - Bouton de réglage du tube
- 20 Suceur tous sols rectangulaire 2 positions*
- 21 Suceur tous sols Delta 2 positions*
- 22 Suceur parquet*
- 23 Turbobrosse*
- 24 Mini turbobrosse*
- 25 Suceur fente*
- 26 Suceur ameublement*

AVANT LA PREMIÈRE UTILISATION

1 • Déballage

Déballer et débarrasser votre appareil de toutes les étiquettes éventuelles. Conservez votre bon de garantie et lisez attentivement le mode d'emploi avant la première utilisation de votre appareil.

2 • Conseils et précautions

Avant chaque utilisation, le cordon doit être déroulé complètement.

Ne le coincez pas et ne le passez pas sur des arêtes tranchantes. Si vous utilisez une rallonge électrique, assurez-vous qu'elle est en parfait état et de section adaptée à la puissance de votre aspirateur. Ne débranchez jamais l'appareil en tirant sur le cordon.

Ne faites jamais fonctionner l'aspirateur sans boîte à poussière (12) et sans système de filtration (cassette).

Votre appareil est équipé pour cela d'un système de sécurité de présence de la cassette filtre HEPA.

Ne déplacez pas l'aspirateur en tirant sur le cordon, l'appareil doit-être déplacé par sa poignée de transport. N'utilisez pas le cordon pour soulever l'appareil.

Arrêtez et débranchez votre aspirateur après chaque utilisation. Arrêtez et débranchez toujours votre aspirateur avant l'entretien ou le nettoyage. N'utilisez que des filtres d'origine Rowenta.

N'utilisez que des accessoires d'origine Rowenta. Vérifiez que tous les filtres sont bien en place.

En cas de difficultés pour obtenir les accessoires et les filtres pour cet aspirateur, contactez le service consommateurs Rowenta.

* Selon modèles : il s'agit d'équipements spécifiques à certains modèles ou d'accessoires disponibles en option.

UTILISATION

1 • Assemblage des éléments de l'appareil

- Enfoncez le flexible dans l'ouverture d'aspiration (fig.1) et tournez jusqu'au verrouillage. Pour le retirer, tournez en sens inverse et tirez (Fig.2).
- Emboîtez le tube télescopique métal à l'extrémité de la crosse jusqu'à ce que vous entendiez un 'clic' de verrouillage (Fig.3) (pour le déboîter, appuyez sur le bouton de déverrouillage du tube et retirez-le).
- Emboîtez le suceur tous sols (20 ou 21)* à l'extrémité du tube télescopique métal (Fig.4).
- Régler le tube télescopique métal à la longueur désirée à l'aide du système télescopique (Fig.5).

Emboîtez l'accessoire qui convient à l'extrémité du tube télescopique métal ou de la crosse :

ATTENTION Arrêtez et débranchez toujours votre aspirateur avant de changer d'accessoires.

- Pour les tapis et moquettes : utilisez le suceur tous sols (20 ou 21)* en position brosse rentrée ou la Turbobrosse* (fibres et poils d'animaux).
- Pour les parquets et sols lisses : utilisez le suceur tous sols (20 ou 21)* en position brosse sortie ou, pour un meilleur résultat, utilisez le suceur parquet*.
- Pour les recoins et les endroits difficiles : utilisez le suceur fente*.
- Pour les meubles et les surfaces fragiles : utilisez la brosse ameublement intégrée à la crosse ERGO COMFORT (EASY BRUSH) ou le suceur ameublement*.

Ne faites jamais fonctionner l'aspirateur sans boîte à poussière (12) et sans système de filtration (cassette).

NETTOYAGE ET MAINTENANCE

IMPORTANT Arrêtez et débranchez toujours votre aspirateur avant son entretien.

1 - Videz la boîte à poussière

IMPORTANT Videz la boîte à poussière après chaque utilisation.

- Retirez le flexible de l'ouverture d'aspiration (Fig.2)
- Ouvrez le couvercle de votre aspirateur (Fig.15).
- Enlevez la boîte à poussière (12) de son compartiment à l'aide de la poignée (Fig.16).
- Appuyez sur le bouton d'ouverture (OPEN) du couvercle de la boîte à poussière puis soulevez le couvercle (Fig.17), retirez-le complètement (Fig.18)

2 • Branchement du cordon et mise en marche de l'appareil



Déroulez complètement le cordon, branchez votre aspirateur (fig.6) et appuyez sur la pédale Marche/Arrêt (fig.7).

Remarque : vous pouvez utiliser votre aspirateur en position horizontale (traîneau) mais également en position verticale, notamment lors de l'aspiration des escaliers ou pour dépoussiérer les rideaux.

Réglez la puissance d'aspiration :

? avec le variateur électronique de puissance (fig.8)

? avec le variateur mécanique de puissance de la crosse : ouvrez le volet du curseur de régulation pour diminuer manuellement la puissance d'aspiration et éviter que le suceur ne reste « collé » à la surface aspirée (fig.9) ex : voilages, surfaces fragiles ...

- Position  (MIN) pour l'aspiration des tissus délicats (voilages, textiles)
- Position  (Moyenne) pour l'aspiration quotidienne de tous types de sols, en cas de faible salissure
- Position  (MAX) pour l'aspiration des sols durs et des tapis et moquettes en cas de fort encrassement

3 • Rangement et transport de l'appareil

Après utilisation, arrêtez votre aspirateur en appuyant sur la pédale Marche/Arrêt et débranchez-le (fig.10). Rangez le cordon en appuyant sur la pédale enrouleur de cordon (fig.11). En position verticale, placez le suceur dans la position parking (fig.12). En position horizontale, placez le suceur dans la position parking (Fig.13)

Vous pourrez ainsi transporter et ranger votre aspirateur en position parking (fig.14).

- Videz le bac à poussière au dessus d'une poubelle (Fig.19)
- Remplacez ensuite le couvercle sur la boîte en plaçant les ergos dans les encoches prévues à cet effet (Fig.20), puis rabattez-le jusqu'au 'CLIC' de verrouillage (Fig.21).
- Remplacez la boîte dans son logement (Fig.22).

2 - Nettoyez la boîte à poussière et le système de filtration

L'air que nous respirons contient des particules qui peuvent être allergènes : les larves et déjections d'acariens, les moisissures, le pollen, les fumées et les résidus animaux (poils, peau, salive, urine). Les particules les plus fines pénètrent profondément dans l'appareil respiratoire où elles peuvent provoquer une inflammation et altérer la fonction respiratoire dans son ensemble.

* Selon modèles : il s'agit d'équipements spécifiques à certains modèles ou d'accessoires disponibles en option.

NETTOYAGE ET MAINTENANCE

Les filtres (H)EPA (High Efficiency Particulate Air Filter, c'est-à-dire filtres de Haute Efficacité pour les Particules Aériennes, permettent de retenir les particules les plus fines. Grâce au filtre (H)EPA, l'air rejeté dans la pièce est plus sain que l'air aspiré.

IMPORTANT : Pour optimiser les performances de votre aspirateur, veillez à procéder au nettoyage de la boîte à poussière et du système de filtration tous les 3 mois.

- Retirez le flexible de l'ouverture d'aspiration (Fig.2)
- Ouvrez le couvercle de votre aspirateur (Fig.15).
- Enlevez la boîte à poussière (12) de son compartiment à l'aide de la poignée (Fig.16).

a. Nettoyez la boîte à poussière

- Appuyez sur le bouton d'ouverture (OPEN) du couvercle de la boîte à poussière puis soulevez le couvercle (Fig.17), retirez-le complètement (Fig.18)
- Retirez ensuite du couvercle le logement contenant le séparateur en appuyant sur le bouton OPEN (Fig.23-24).
- Déclipsez le séparateur de son logement (Fig.25).
- Passez ensuite le séparateur (13a), son logement (13b), le couvercle de la boîte à poussière (12b) sous l'eau claire ou savonneuse (Fig.26).
- Séchez-les à l'aide d'un chiffon (Fig.27).
- Une fois sec, remplacez le séparateur dans son logement à l'aide de l'encoche prévue à cet effet (Fig.28), puis remplacez l'ensemble (13a + 13b) dans le couvercle de la boîte à poussière à l'aide de l'encoche prévue à cet effet (Fig.29) jusqu'au 'CLIC' de verrouillage (Fig.30)

b. Nettoyez le système de filtration

- Apuyez sur les clips d'ouverture de la cassette filtre HEPA (Fig.31)
- Retirez la cassette filtre HEPA (16) du bac à poussière (12c) (Fig.32)
- Séparez le filtre mousse (16b) du filtre HEPA (16a) (Fig.33)
- Tapotez le filtre HEPA au dessus d'une poubelle (Fig.34)
- Lavez le filtre mousse (16b) et le filtre HEPA (16a) sous l'eau claire et laissez sécher 12H (Fig.35).

ATTENTION Pour nettoyer le filtre HEPA lavez-le sous l'eau. Ne le grattez pas avec un accessoire afin de ne pas l'endommager.

- Lavez le bac à poussière (12c) sous l'eau claire (Fig.36) et séchez-le à l'aide d'un chiffon doux.
- Une fois sec, repositionnez le filtre mousse (16b) sur le filtre HEPA (16a) (Fig.37)
- Remplacez ensuite la cassette filtre (16a + 16b) sur le bac à poussière (12c) à l'aide des encoches prévues à cet effet (Fig.38) jusqu'au 'CLIC' de verrouillage. (Fig.39)
- Puis remplacez le couvercle sur la boîte en plaçant les ergos dans les encoches prévues à cet effet (Fig.20), et rabattez-le jusqu'au 'CLIC' de verrouillage (Fig.21).
- Remplacez la boîte dans son logement (Fig.22).

IMPORTANT Remplacez le système de filtration une fois par an.

3 – Remplacez le système de filtration

La cassette filtre HEPA* réf. ZR902301* est disponible chez votre revendeur ou dans les Centres Service Agréés.

- Retirez le flexible de l'ouverture d'aspiration (Fig.2).
- Ouvrez le couvercle de votre aspirateur (Fig.15).
- Enlevez la boîte à poussière (12) de son compartiment à l'aide de la poignée (Fig.16).
- Apuyez sur les clips d'ouverture de la cassette filtre HEPA (Fig.40).
- Retirez la cassette filtre HEPA (16) du bac à poussière (12c) (Fig.41).
- Jetez la cassette filtre (16a + 16b) dans une poubelle (Fig.42) et remplacez-la par une nouvelle cassette filtre (Fig.43-44).
- Remplacez la boîte à poussière dans son logement (Fig.22).
- Refermez le couvercle de l'aspirateur.

4 • Nettoyez votre aspirateur

Essuyez le corps et les accessoires de votre appareil avec un chiffon doux (Fig.45). N'utilisez pas de produits détergents, agressifs ou abrasifs.

* Selon modèles : il s'agit d'équipements spécifiques à certains modèles ou d'accessoires disponibles en option.

DÉPANNAGE

IMPORTANT Dés que votre aspirateur fonctionne moins bien et avant toute vérification, arrêtez-le en appuyant sur la pédale Marche/Arrêt.

Si votre aspirateur ne démarre pas

- L'appareil n'est pas alimenté. Vérifiez que l'appareil est correctement branché.

Si votre aspirateur n'aspire pas

- Un accessoire ou le flexible est bouché : débouchez l'accessoire ou le flexible.
- Le couvercle est mal fermé : vérifiez la mise en place de la boîte à poussière et refermez le couvercle de l'aspirateur.

Si votre aspirateur aspire moins bien, fait du bruit, siffle

- Un accessoire ou le flexible est partiellement bouché : débouchez l'accessoire ou le flexible.
- La boîte à poussière est pleine : videz-la (voir chapitre NETTOYAGE ET MAINTENANCE).
- Le système de filtration est saturé : nettoyez la cassette filtre HEPA (16) (voir chapitre NETTOYAGE ET MAINTENANCE). Si le problème persiste, changez le système de filtration (voir chapitre NETTOYAGE ET MAINTENANCE).
- Vérifiez que la boîte à poussière (12) est bien placée dans le compartiment bac à poussière (11) .
- Le variateur mécanique de puissance (18b) est ouvert : fermez le variateur mécanique de puissance de la crosse.
- Le variateur électronique de puissance (9) est en position 'min' : augmentez la puissance à l'aide du variateur électronique de puissance (sauf si vous aspirez des tissus fragiles).

Si le couvercle ne se ferme pas (action du détecteur de présence 14*)

- Vérifiez la présence de la cassette filtre HEPA (16) et son bon positionnement.
- Vérifiez que la boîte à poussière (12) est bien placée dans le compartiment bac à poussière .

Si le suceur est difficile à déplacer

- Diminuez la puissance en ouvrant le variateur mécanique de puissance de la crosse (18b) ou en déplaçant le variateur électronique de puissance (9) vers la position MIN.
- Vérifiez que la position du suceur (20 ou 21)* soit adaptée au sol aspiré :
 - pour les tapis et moquettes, utilisez le suceur en position brosse rentrée,
 - pour les parquets et sols lisses, utilisez le suceur en position brosse sortie.

Si le cordon ne rentre pas totalement

- Le cordon est ralenti lors de sa rentrée : ressortez le cordon et appuyez sur la pédale enrouleur de cordon.





Si un problème persiste, confiez votre aspirateur au Centre Service Agréé Rowenta le plus proche ou contactez le service consommateur Rowenta.

GARANTIE

- Cet appareil est uniquement réservé à un usage ménager et domestique ; en cas d'utilisation non appropriée ou non conforme au mode d'emploi, aucune responsabilité ne peut engager la marque et la garantie est annulée.
- Lisez attentivement le mode d'emploi avant la première utilisation de votre appareil: une utilisation non conforme au mode d'emploi dégrèverait Rowenta de toute responsabilité.

* Selon modèles : il s'agit d'équipements spécifiques à certains modèles ou d'accessoires disponibles en option.

OÙ ACHETER LES ACCESSOIRES

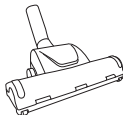
ACCESSOIRES*	UTILISATION	MISE EN PLACE DE L'ACCESSOIRE	LIEUX D'ACHAT
Brosse ameublement (EASY BRUSH) 	Pour nettoyer les meubles.	Fixez la brosse ameublement à l'extrémité de la crosse.	Centres service Agréés Rowenta
Suceur ameublement 	Pour nettoyer les meubles.	Emboîtez le suceur ameublement à l'extrémité de la crosse ou du tube	
Suceur fente 	Pour accéder aux recoins et aux endroits difficiles d'accès.	Emboîtez le suceur fente à l'extrémité de la crosse ou du tube	
Suceur parquet 	Pour les sols fragiles.	Emboîtez le suceur parquet à l'extrémité du tube.	
Mini turbobrosse 	Pour nettoyer en profondeur les tissus d'ameublement.	Emboîtez la mini turbobrosse à l'extrémité du tube.	
Turbobrosse 	Pour enlever les fils et poils d'animaux incrustés dans les tapis et moquettes.	Emboîtez la turbobrosse à l'extrémité du tube.	

ENVIRONNEMENT

• Conformément à la réglementation en vigueur, tout appareil hors d'usage doit être rendu définitivement inutilisable : débranchez et coupez le cordon avant de jeter l'appareil.



Participons à la protection de l'environnement !

① Votre appareil contient de nombreux matériaux valorisables ou recyclables. Confiez celui-ci dans un point de collecte pour que son traitement soit effectué.

* Selon modèles : il s'agit d'équipements spécifiques à certains modèles ou d'accessoires disponibles en option.

INTERNATIONAL GUARANTEE : COUNTRY LIST

			
الجزائر ALGERIA	CIJA 9 rue Puvis de Chavannes Saint Euquene Oran	1 an 1 year	(0)41 28 18 53
ARGENTINA	GRUPE SEB ARGENTINA S.A. Billinghurst 1833 3° C1425DTK Capital Federal Buenos Aires	2 años 2 years	0800-122-2732
ՀԱՅԱՍՏԱՆ ARMENIA	ՓԲԸ "Գրուպա ՄԵԲ", 125171, Մոսկվա, Լենինգրադյան խճուղի, 16A, շին.3	2 տարի 2 years	(010) 55-76-07
AUSTRALIA	GRUPE SEB AUSTRALIA PO Box 7535, Silverwater NSW 2128	1 year	02 97487944
ÖSTERREICH AUSTRIA	SEB ÖSTERREICH HmbH Campus 21 - Businesspark Wien Süd Liebermannstr. A02 702 2345 Brunn am Gebirge	2 Jahre 2 years	01 866 70 299 00
BELGIQUE BELGIE BELGIUM	GRUPE SEB BELGIUM SA NV 25 avenue de l'Espérance - ZI 6220 Fleurus	2 ans 2 years	070 23 31 59
БЕЛАРУСЬ BELARUS	ЗАО «Група СЕБ-Восток», 125171, Москва, Ленинградское шоссе, д. 16А, стр. 3	2 года 2 years	017 2239290
BOSNA I HERCEGOVINA	SEB Développement Predstavništvo u BiH Vrazova 8/II 71000 Sarajevo	2 godine 2 years	Info-linija za potrošače 033 551 220
BRASIL BRAZIL	SEB COMERCIAL DE PRODUTOS DOMÉSTICOS LTDA Rua Venâncio Aires, 433/437/447, Pompéia, São Paulo/SP	1 ano 1 year	0800-119933
БЪЛГАРИЯ BULGARIA	ГРУП СЕБ БЪЛГАРИЯ ЕООД Ул. Борово 52 Г, ет. 1, офис 1, 1680 София	2 години 2 years	0700 10 330
CANADA	GRUPE SEB CANADA 345 Passmore Avenue Toronto, ON M1V 3N8	1 an 1 year	800-418-3325
CHILE	GRUPE SEB CHILE Comercial Ltda Av. Providencia, 2331, piso 5, oficina 501 Santiago	2 años 2 years	12300 209207
COLOMBIA	GRUPE SEB COLOMBIA Apartado Aereo 172, Kilometro 1 Via Zipaquira Cajica Cundinamarca	2 años 2 years	18000919288
HRVATSKA CROATIA	SEB Développement S.A.S. Vodnjanska 26 10000 Zagreb	2 godine 2 years	01 30 15 294
ČESKÁ REPUBLIK CZECH REPUBLIC	GRUPE SEB ČR spol. s r. o. Jankovcova 1569/2c 170 00 Praha 7	2 roky 2 years	731 010 111

DANMARK DENMARK	GRUPE SEB NORDIC AS Tempovej 27 2750 Ballerup	2 ár 2 years	44 663 155
DEUTSCHLAND GERMANY	GRUPE SEB DEUTSCHLAND GmbH / KRUPS GmbH Herrnrainweg 5 63067 Offenbach	2 Jahre 2 years	0212 387 400
EESTI ESTONIA	GRUPE SEB POLSKA Sp. z o.o. ul. Bukowińska 22b 02-703 Warszawa	2 aastat 2 years	5 800 3777
SUOMI FINLAND	Groupe SEB Finland Kutojantie 7 02630 Espoo	2 Vuotta 2 years	09 622 94 20
France Continentale + Guadeloupe, Martinique, Réunion, Saint-Martin	GRUPE SEB FRANCE Service Consommateur Rowenta BP 15 69131 ECULLY CEDEX	1 an 1 year	09 74 50 36 23
ΕΛΛΑΔΑ GREECE	SEB GROUPE ΕΛΛΑΔΟΣ Α.Ε. Οδός Καβαλιεράτου 7 Τ.Κ. 145 64 Ν. Κηφισιά	2 χρόνια 2 years	2106371251
香港 HONG KONG	SEB ASIA Ltd. Room 903, 9/F, South Block, Skyway House 3 Sham Mong Road, Tai Kok Tsui, Kowloon Hong-Kong	1 year	852 8130 8998
MAGYARORSZÁG HUNGARY	GRUPE SEB CENTRAL-EUROPE Kft. Táviró köz 4 2040 Budaörs	2 év 2 years	06 1 801 8434
INDONESIA	GRUPE SEB INDONESIA (Representative office) Sudirman Plaza, Plaza Marein 8th Floor JL Jendral Sudirman Kav 76-78, Jakarta 12910, Indonesia	1 year	+62 21 5793 6881
ITALIA ITALY	GRUPE SEB ITALIA S.p.A. Via Montefeltro, 4 20156 Milano	2 anni 2 years	199207815
JAPAN	GRUPE SEB JAPAN Co. Ltd. 1F Takanawa Muse Building, 3-14-13, Higashi Gotanda, Shinagawa-Ku, Tokyo 141-0022	1 year	0570-077772
ҚАЗАҚСТАН KAZAKHSTAN	ЖАҚ «Группа СЕБ- Восток» 125171, Мәскеу, Ленинградское шоссесі, 16А, 3 үйі	2 жыл 2 years	727 378 39 39
한국어 KOREA	(유)그룹 세브 코리아 서울시 종로구 서린동 88 서린빌딩 3층 110-790	1 year	1588-1588
LATVIJA LATVIA	GRUPE SEB POLSKA Sp. z o.o. ul. Bukowińska 22b, 02-703 Warszawa	2 gadi 2 years	6 716 2007
LIETUVA LITHUANIA	GRUPE SEB POLSKA Sp. z o.o. ul. Bukowińska 22b, 02-703 Warszawa	2 metai 2 years	6 470 8888

LUXEMBOURG	<p>GROUPE SEB BELGIUM SA NV 25 avenue de l'Espérance - ZI 6220 Fleurus</p>	<p>2 ans 2 years</p>	0032 70 23 31 59
MACEDONIA	<p>Groupe SEB Bulgaria EOOD Office 1, floor 1, 52G Borovo St., 1680 Sofia - Bulgaria ГРУП СЕБ БЪЛГАРИЯ ДООЕЛ Ул. Борово 52 Г, сп. 1, офис 1, 1680 София, България</p>	<p>2 години 2 years</p>	(0)2 20 50 022
MALAYSIA	<p>GROUPE SEB MALAYSIA SDN. BHD Unit No. 402-403, Level 4, Uptown 2, No. 2, Jalan SS21/37, Damansara Uptown, 47400, Petaling Jaya, Selangor D.E Malaysia</p>	<p>1 year</p>	65 6550 8900
MEXICO	<p>Groupe.S.E.B. México, S.A. DE C.V. Goldsmith 38 Desp. 401, Col. Polanco Delegación Miguel Hildalgo 11 560 México D.F.</p>	<p>1 año 1 year</p>	(01800) 112 8325
MOLDOVA	<p>ТОВ «Груп СЕБ Україна» 02121, Харківське шосе, 201-203, 3 поверх, Київ, Україна</p>	<p>2 ani 2 years</p>	(22) 929249
NEDERLAND The Netherlands	<p>GROUPE SEB NEDERLAND BV Generatorstraat 6 3903 LJ Veenendaal</p>	<p>2 jaar 2 years</p>	0318 58 24 24
NEW ZEALAND	<p>GROUPE SEB NEW ZEALAND Unit E, Building 3, 195 Main Highway, Ellerslie, Auckland</p>	<p>1 year</p>	0800 700 711
NORGE NORWAY	<p>GROUPE SEB NORDIC AS Tempovej 27 2750 Ballerup</p>	<p>2 år 2 years</p>	815 09 567
PERU	<p>Groupe SEB Perú Av. Camino Real N° 111 of. 805 B San Isidro - Lima</p>	<p>1 año 1 year</p>	441 4455
POLSKA POLAND	<p>GROUPE SEB POLSKA Sp. z o.o. ul. Bukowińska 22b 02-703 Warszawa</p>	<p>2 lata 2 years</p>	0801 300 422 koszt jak za połączenie lokalne
PORTUGAL	<p>GROUPE SEB IBÉRICA SA Urb. da Matinha Rua Projectada à Rua 3 Bloco 1 - 3° B/D 1950 - 327 Lisboa</p>	<p>2 anos 2 years</p>	808 284 735
REPUBLIC OF IRELAND	<p>GROUPE SEB IRELAND Unit B3 Aerodrome Business Park, College Road, Rathcoole, Co. Dublin</p>	<p>1 year</p>	01 677 4003
ROMÂNIA ROMANIA	<p>GROUPE SEB ROMÂNIA Str. Daniel Constantin nr. 8 010632 Bucuresti</p>	<p>2 ani 2 years</p>	0 21 316 87 84
РОССИЯ RUSSIA	<p>ЗАО «Группа СЕБ-Восток», 125171, Москва, Ленинградское шоссе, д. 16А, стр. 3</p>	<p>2 года 2 years</p>	495 213 32 37
SRBIJA SERBIA	<p>SEB Developpement Đorđa Stanojevića 11b 11070 Novi Beograd</p>	<p>2 godine 2 years</p>	060 0 732 000

SINGAPORE	GRUPE SEB SINGAPORE Pty Ltd. 59 Jalan Pemimpin,#04-01/02 L&Y Building Singapore 577218	1 year	65 6550 8900
SLOVENSKO SLOVAKIA	GRUPE SEB Slovensko, spol. s r.o. Rybničná 40 831 06 Bratislava	2 roky 2 years	233 595 224
SLOVENIJA SLOVENIA	SEB d.o.o Gregorčičeva ulica 6 2000 MARIBOR	2 leti 2 years	02 234 94 90
ESPAÑA SPAIN	GRUPE SEB IBÉRICA S.A. C/ Almogàvers, 119-123, Complejo Ecourban 08018 Barcelona	2 años 2 years	902 31 25 00
SVERIGE SWEDEN	TEFAL SVERIGE SUBSIDIARY OF GROUP SEB NORDIC Truckvägen 14 A, 194 52 Upplands Väsby	2 år 2 years	08 594 213 30
SUISSE CHWEIZ SWITZERLAND	GRUPE SEB SCHWEIZ GmbH Thurgauerstrasse 105 8152 Glattbrugg	2 ans 2 Jarhre 2 years	044 837 18 40
TAIWAN	SEB ASIA Ltd. Taiwan Branch 4F., No. 37 Dexing W. Rd., Shilin Dist., Taipei City 11158, Taiwan (R.O.C.)	1 year	886-2-2833 3716
THAILAND	GRUPE SEB THAILAND 2034/66 ItalThai Tower, 14th Floor, n° 14-02, New Phetchburi Road, Bangkapi, Huaykwang, Bangkok, 10320	2 years	662 351 8911
TÜRKIYE TURKEY	GRUPE SEB ISTANBUL AS Beybi Giz Plaza Dereboyu Cad. Meydan Sok. No: 28 K.12 Maslak	2 YIL 2 years	216 444 40 50
U.S.A.	GRUPE SEB USA 2121 Eden Road Millville, NJ 08332	1 year	800-769-3682
Україна UKRAINE	ТОВ «Груп СЕБ Україна» 02121, Харківське шосе, 201-203, 3 поверх, Київ, Україна	2 роки 2 years	044 492 06 59
UNITED KINGDOM	GRUPE SEB UK LTD Riverside House, Riverside Walk Windsor, Berkshire,SL4 1NA	1 year	0845 602 1454
VENEZUELA	GRUPE SEB VENEZUELA Av Eugenio Mendoza, Centro Letonia, Torre ING Bank, Piso 15, Ofc 155 Urb. La Castellana, Caracas	2 años 2 years	0800-7268724
VIETNAM	Vietnam Fan Joint Stock Company 25 Nguyen Thi Nho Str, Ward 9, Tan Binh Dist, HCM city	1 year	+84-8 38644037 +84-8 38645830



: www.rowenta.com

