



**MARQUE: PROLINE**  
**REFERENCE: BVC3A PARQUET**  
**CODIC: 4135288**



**NOTICE**



# PROLINE

## BVC3APARQUET

VACUUM CLEANER  
ASPIRATEUR  
STOFZUIGER



## AVERTISSEMENTS

- ❖ Cet appareil est destiné à un usage domestique uniquement. Toute utilisation autre que celle prévue pour cet appareil, ou pour une autre application que celle prévue, par exemple une application commerciale, est interdite.
- ❖ Si le câble d'alimentation est endommagé, il doit être remplacé par le fabricant, son service après vente ou des personnes de qualification similaire afin d'éviter un danger.
- ❖ Cet appareil peut être utilisé par des enfants âgés d'au moins 8 ans et par des personnes ayant des capacités physiques, sensorielles ou mentales réduites ou dénuées d'expérience ou de connaissance, s'ils (si elles) sont correctement surveillé(e)s ou si des instructions relatives à l'utilisation de l'appareil en toute sécurité leur ont été données et si les risques encourus ont été appréhendés. Les enfants ne doivent pas jouer avec l'appareil. Le nettoyage et l'entretien par l'utilisateur ne doivent pas être effectués par des enfants sans surveillance.
- ❖ En ce qui concerne les informations détaillées

sur la méthode et la fréquence du nettoyage et des précautions d'entretien par l'utilisateur, référez-vous à la section "NETTOYAGE ET ENTRETIEN" en page FR 21-FR 23.

- ❖ En ce qui concerne les informations détaillées sur l'utilisation de l'appareil en toute sécurité, référez-vous à la section "FONCTIONNEMENT".
- ❖ Les objets suivants sont strictement interdits, sous peine d'abîmer l'aspirateur ou de causer un incendie, et de provoquer des blessures corporelles accidentelles:
  - ❖ N'aspirez pas les objets de taille importante, affûtés ou brisés, tels que les verres.
  - ❖ N'aspirez pas les liquides dangereux ou abrasifs (solvant, produit corrosif, détergent...).
  - ❖ N'aspirez pas de substances inflammables ou explosives, telles que l'essence ou l'alcool.
  - ❖ N'aspirez pas les objets brûlants ou incandescents (cigarettes, allumettes, cendres chaudes).

- ❖ La fiche de prise de courant du câble d'alimentation doit être enlevée du socle avant de nettoyer l'appareil ou d'entreprendre les opérations d'entretien.



## INSTRUCTIONS IMPORTANTES DE SÉCURITÉ

**Pour réduire le risque d'incendie, de choc électrique ou de blessures corporelles :**

- Lisez attentivement toutes les instructions avant d'utiliser l'appareil et conservez-les pour toute référence ultérieure.
- Éteignez l'appareil et débranchez le câble d'alimentation de la prise murale lorsque l'appareil n'est pas utilisé, pour assembler ou démonter des pièces et avant de le nettoyer.
- Ne débranchez pas l'appareil en tirant sur le câble d'alimentation. Pour débrancher l'appareil, saisissez la prise et non le câble d'alimentation.
- N'utilisez pas l'appareil à l'extérieur ou sur des surfaces mouillées.
- Ne déplacez pas et ne transportez pas l'appareil en le tirant par son câble.

- Utilisez cet appareil uniquement pour son usage prévu, tel que décrit dans ce manuel d'instructions.
- Ne manipulez jamais l'appareil avec les mains ou les pieds mouillés.
- Ne faites jamais fonctionner l'aspirateur sans que tous ses filtres ne soient en place.
- Afin d'éviter tout risque d'électrocution, n'immergez pas l'appareil, son câble ou sa prise d'alimentation dans l'eau, ni dans aucun autre liquide.
- N'utilisez pas cet appareil pour aspirer de l'eau ni aucun autre liquide.
- N'utilisez pas des accessoires ou des pièces non recommandés par le fabricant.
- N'utilisez pas l'aspirateur s'il est endommagé.
- Ne faites pas fonctionner l'aspirateur à proximité d'un appareil chauffant, d'un radiateur ou de toute autre surface chaude.
- Ne laissez pas l'appareil sans surveillance lorsqu'il est en marche.

## DESCRIPTION DES PIÈCES

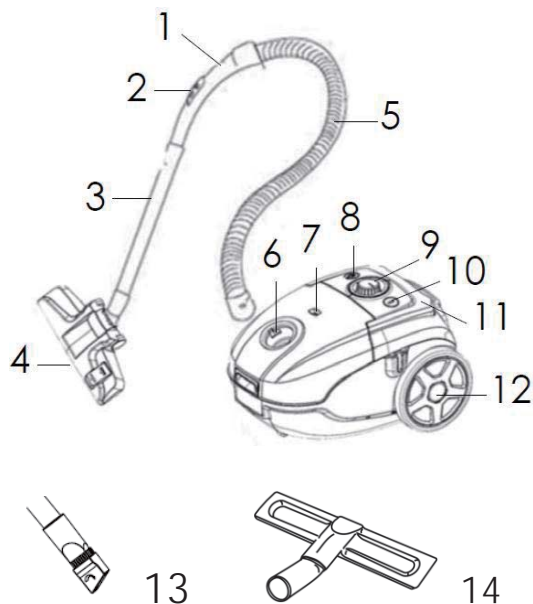

1. Manche du tuyau
2. Régulateur du flux d'air
3. Tubes télescopiques
4. Brosse pour les sols
5. Tuyau
6. Connecteur de tuyau
7. Indicateur de sac à poussière plein
8. Bouton d'enroulement du câble
9. Régulateur de puissance d'aspiration.
10. Bouton d'alimentation
11. Poignée
12. Roue
13. Accessoire combiné (brosse à poussière et suceur plat)
14. Brosse pour parquet

## ASSEMBLAGE

Débranchez toujours l'appareil de la prise secteur avant de monter ou démonter les accessoires.

### Tuyau

1. Pour assembler le tuyau, insérez l'extrémité du tuyau dans le connecteur de tuyau et tournez-le dans le sens des aiguilles d'une montre jusqu'à ce qu'il se bloque en position.
2. Pour enlever le tuyau, saisissez l'extrémité du tuyau et tournez-le dans le sens contraire des aiguilles d'une montre.



### Assemblage des tubes et des accessoires

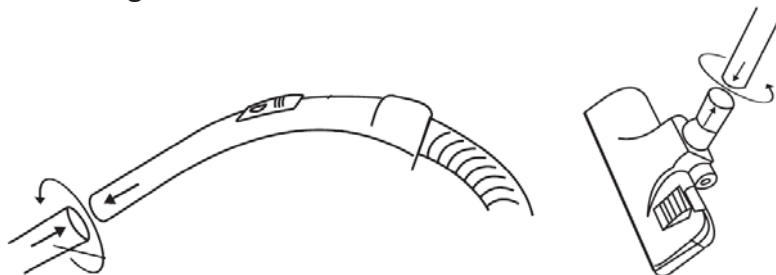

1. Fixez l'extrémité la plus large du tube à la poignée du tuyau.
2. Ajustez les tubes à la longueur désirée.
  - Poussez l'interrupteur sur le tube vers l'avant puis ajustez-le. Relâchez l'interrupteur jusqu'à ce que la longueur désirée soit atteinte.
3. Assemblez l'accessoire désiré à l'extrémité du tube télescopique.

Pour démonter les tubes et les accessoires, tenez chaque pièce solidement et séparez-la en la tirant fermement.



## FONCTIONNEMENT

1. Sortez le câble de l'appareil en tirant dessus, puis branchez-le sur la prise de courant.
  - La marque JAUNE sur le câble d'alimentation indique la longueur idéale de déroulement du câble. Ne tirez pas le câble d'alimentation au-delà de la marque ROUGE.
2. Appuyez sur le bouton d'alimentation situé sur le dessus de l'appareil pour mettre l'appareil en marche.
  - Réglez toujours l'interrupteur de réglage de la puissance d'aspiration sur la puissance minimale avant de mettre l'appareil en marche.
3. Vous pouvez rapidement réduire la puissance d'aspiration en poussant le régulateur de flux d'air situé sur le manche du tuyau. Poussez-le vers l'avant pour augmenter la puissance d'aspiration, et vers l'arrière pour la réduire.
  - Vous pouvez également régler la puissance d'aspiration en réglant le régulateur de puissance d'aspiration.

Régulateur de puissance d'aspiration.

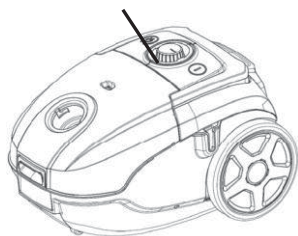

Régulateur du flux d'air

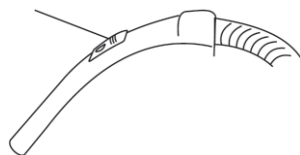

## Utilisation des accessoires de nettoyage

- Brosse position double sol/moquette (les illustrations ne sont fournies qu'à titre indicatif)

Position 1 : Poils de brosse sortis

- Pour les sols durs



Position 2 : Brosse rétractée

- Pour la moquette

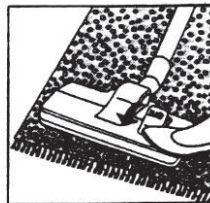

- Accessoire combiné (suceur plat et brosse à poussière)

Cet accessoire combiné est un outil à double usage. Utilisez l'accessoire combiné comme suceur plat pour aspirer derrière et sur les côtés des coussins, dans les coins, sur les rebords et les zones étroites. Utilisez-le comme brosse à poussière en tournant la tête pour nettoyer les rideaux etc.

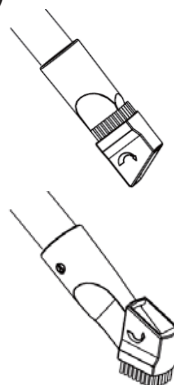

- Brosse pour parquet  
Pour les sols en bois et carrelages

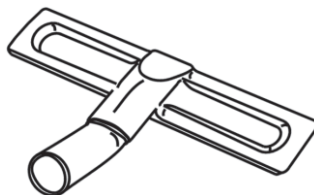

## NETTOYAGE ET ENTRETIEN

N'oubliez pas d'éteindre et de débrancher l'appareil avant d'effectuer toute manipulation d'entretien ou de nettoyage.

Nettoyez les surfaces extérieures de l'appareil avec un chiffon légèrement humide. Faites-le bien sécher avant de le réutiliser.

### Vidage du sac à poussière

Lorsque l'indicateur lumineux de sac plein s'allume en rouge, cela signifie que le sac à poussière est plein. Vous devez alors vider ou remplacer le sac à poussière s'il est bouché.

Indicateur de sac à poussière plein

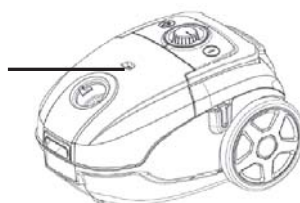

1. Soulevez le loquet de fermeture du capot avant pour ouvrir le bac à poussière.
2. Soulevez le sac à poussière dans son support et sortez-le de l'appareil.

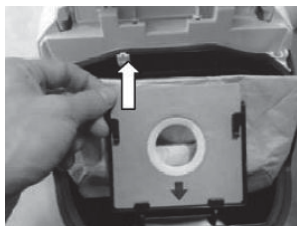

3. Videz le sac à poussière ou remplacez-le par un nouveau sac.
4. Attachez le nouveau sac à poussière au support et fermez le capot avant jusqu'à ce qu'il s'enclenche.

## Entretien des filtres

Il est très important de maintenir les filtres propres afin d'assurer un fonctionnement optimal de l'aspirateur.

Nettoyez régulièrement les filtres. Nous vous recommandons de changer les filtres une fois par an.

N'utilisez AUCUN agent abrasif ou nettoyant chimique.

### Nettoyage du filtre d'entrée d'air

Ouvrez le capot avant pour enlever le filtre.

Nettoyez le filtre en le passant sous l'eau courante. Séchez-le complètement avant de le remettre en place.



### Nettoyage du filtre de sortie d'air

Le filtre de sortie d'air est situé à l'arrière de l'appareil.

Appuyez sur le loquet du couvercle du filtre pour retirer le couvercle du filtre.

Retirez le filtre de sortie d'air. Lavez le filtre et le couvercle sous l'eau courante. Laissez le filtre et le couvercle sécher complètement avant de les réinsérer dans l'appareil.

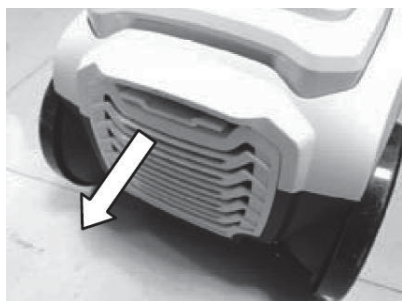

## Enroulement du câble d'alimentation

Lorsque l'appareil n'est pas utilisé, débranchez le câble d'alimentation de la prise secteur, puis appuyez sur le bouton d'enroulement du câble pour rembobiner le câble d'alimentation.

**ATTENTION:** Pensez à toujours accompagner le mouvement d'enroulement du câble d'alimentation en tenant la prise afin d'éviter qu'il n'ait un mouvement semblable à un fouet et ne blesse quelqu'un.

## Rangement

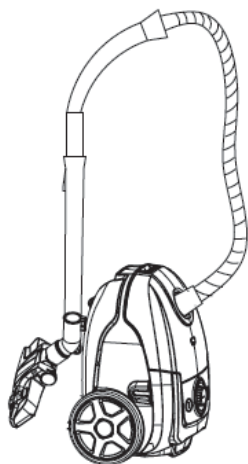

L'aspirateur peut être rangé debout sur sa base. Insérez le support de la brosse de sol avec les tubes dans le clip de rangement à l'arrière de l'appareil.

## GUIDE DE DÉPANNAGE

Procédez aux vérifications suivantes avant de faire réparer l'appareil par un réparateur agréé.

Problème	Cause possible	Solution possible
L'aspirateur ne se met pas en marche.	<ol style="list-style-type: none"> <li>Vérifiez si l'appareil est bien branché à une prise secteur.</li> <li>Vérifiez si le bouton d'alimentation a été enclenché.</li> </ol>	<ol style="list-style-type: none"> <li> Branchez la fiche dans la prise secteur et vérifiez que la prise est sous tension.</li> <li> Appuyez sur le bouton d'alimentation pour faire démarrer l'aspirateur.</li> </ol>
La puissance d'aspiration devient faible.	<ol style="list-style-type: none"> <li>Vérifiez si le tuyau, le tube ou la brosse à plancher sont bouchés ou endommagés.</li> <li>Vérifiez si le sac à poussière n'est pas plein.</li> <li>Vérifiez que le filtre n'est pas bouché et que le tube télescopique est correctement assemblé.</li> </ol>	<ol style="list-style-type: none"> <li> Enlevez immédiatement les objets à l'origine de l'obstruction.</li> <li> Videz le sac à poussière.</li> <li> Nettoyez les filtres ou assemblez à nouveau les tubes.</li> </ol>
Le câble d'alimentation ne se rembobine pas entièrement.	Vérifiez si le câble n'est pas entortillé.	Sortez le câble d'alimentation sur toute sa longueur, puis rembobinez-le à nouveau.
Il est impossible de sortir le câble d'alimentation.	Il est peut-être entortillé.	Rembobinez et sortez le câble plusieurs fois en appuyant sur le bouton d'enroulement.

## SPÉCIFICATIONS

Caractéristiques nominales: 220V-240V~ 50/60Hz

700W

## MISE AU REBUT



En tant que distributeur responsable, nous accordons une grande importance à la protection de l'environnement.

Nous vous encourageons à respecter les procédures correctes de mise au rebut de votre appareil, des piles et des éléments d'emballage. Cela aidera à préserver les ressources naturelles et à garantir qu'il soit recyclé

d'une manière respectueuse de la santé et de l'environnement.

Vous devez jeter ce produit et son emballage selon les lois et les règles locales.

Puisque ce produit contient des composants électroniques et parfois des piles, le produit et ses accessoires doivent être jetés séparément des déchets domestiques lorsque le produit est en fin de vie.

Pour plus de renseignements sur les procédures de mise au rebut et de

recyclage, contactez les autorités de votre commune.

Apportez l'appareil à point de collecte local pour qu'il soit recyclé.

Certains centres acceptent les produits gratuitement.

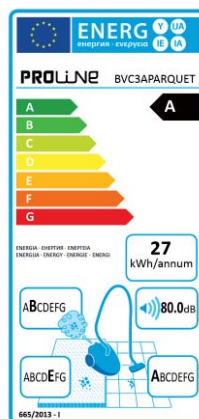

### Hotline Darty France

Quels que soient votre panne et le lieu d'achat de votre produit en France, avant de vous déplacer en magasin Darty, appelez le 0 978 970 970 (prix d'un appel local) 7j/7 et 24h/24.

### Hotline New Vandendorre

Le service après-vente est joignable au +32 2 334 00 00, du lundi au vendredi de 8h à 18h et le samedi de 9h à 18h.

En raison des mises au point et améliorations constamment apportées à nos produits, de petites incohérences peuvent apparaître dans ces instructions. Veuillez nous excuser pour la gêne occasionnée.